

SIEMENS

Fiyat Listesi • 25 Kasım 2013

Şalt ve Enstalasyon Tekniđi

SIEMENS



Yeni
Ürün

Şık tasarım

5SL6 serisi Otomatik Sigortalar

5SL6 serisi otomatik sigortaların kısa devre kesme kapasitesi 6 kA'dır. Bu otomatik sigortalar, tüm Siemens otomatik sigortaların göstermiş olduğu sistemsel özelliklere sahiptir. Yardımcı kontak ve arıza ihbar kontakları gibi yardımcı donanımlar hızlı ve kolay bir şekilde takılabilir. 0,5 A'den 63 A'e kadar anma akımı ile B ve C açma karakteristiklerinde imal edilen 5SL6 serisi otomatik sigortalar, kolay anlaşılabilir

kırmızı ve yeşil renkli kontak pozisyonu ve kolay kullanım sağlayan ergonomik ve gri renkli geniş mandal mevcuttur. Ray tutucu kullanılırken dokunmaya karşı tam yalıtım sağlanmıştır. Siemens'in 70 mm derinlikteki diğer otomatik sigortalarında da kullanılan, kolay ve temiz bağlantı sağlayan müşterek baralar 5SL6'larda da kullanılır.

www.siemens.com/beta

SIEMENS

Şalt ve Enstalasyon Tekniđi

Fiyat Listesi

25 KASIM 2013

Teknik Destek

444 0 747

teknikdestek.tr@siemens.com

Fiyat Listesi'ni pdf formatında aŐađıdaki adresten download edebilirsiniz.
www.siemens.com.tr/adfiyatlistesi

>N< Otomatlar	1-3	Sikostart, Softstarter 3RW44	50
6kA Otomatlar	4-5	Solid State Röleler	50-51
10kA Otomatlar	6-7	3VL Kompakt Güç Şalterleri	52-61
DC Otomatlar	8	Kaçak Akım Koruma Kombinasyonları	62
Otomatik Sigortalar için Yardımcı Donanımlar	8-9	3VT Kompakt Güç Şalterleri	62-71
Minized Sigortalar	9	3WL Açık Tip Otomatik Şalterler	72-78
Neozed Sigortalar	9	Şebeke - Jeneratör Otomatik Transfer Panosu	79
Silindirik Sigortalar (Kartuş Sigortalar)	10	SETRON ATC 5300 Otomatik Şebeke Jeneratör	80-81
Uzaktan Kumanda Darbe Akım Şalteri	11	Kumanda Cihazı	
Anahtarlar	11	3WT Açık Tip Güç Şalterleri	82-83
Hata Akımı Koruma Anahtarları (Kaçak Akım Koruma Röleleri)	12	3KL5 Sigortalı Yük Kesicileri	84
Hata Akımı Koruma Anahtarları için Yardımcı Donanımlar	12	3KA71 Yük Ayırıcısı	84-85
Hata Akımı Koruma Anahtarlı Otomatlar	13	3NP1 NH - Bıçaklı Sigortalı Yük Kesicileri	86
Ark Hatası Algılama Rölesi	13	Kondansatörler, Deşarj Bobini, Harmonik Reaktörleri	87-88
Alçak Gerilim Parafudrları	14-15	SIRIUS Kondansatör Kontaktörleri	88
INSTA Kontaktörler	16	Dinamik Kompanzasyon Ürünleri, Reaktif Güç Rölesi (Prophi)	89
INSTA Kontaktörler için Yardımcı Kontaklar	16	SETRON PAC3200, PAC4200 Ölçü Aleti	90
Mini Kontaktör	16	SETRON Power Manager	91
Haftalık Digital Şalt Saati	17	3LD Ana Şalter /Acil Stop Şalteri	92-93
Günlük Mekanik Şalt Saati	17	3LFO Serisi Paket Şalterler	94-95
Topraklı Priz (Raya Montaja Uygun)	17	Metal ve Plastik Gövdeli Etanj Kumanda Kutuları	96
İşletme Saat Sayacı	17	3SB1 Komple Start - Stop Butonları, Sinyal Lambaları	97
SIMBOXT Sıva Altı ve Sıva Üstü Dağıtım Kutuları	18	3SB1 Komple Işıklı Butonlar	97
NH Bıçaklı Sigortalar için Yardımcı Donanımlar	18	3SB1 Komple Özel Butonlar	98
NH - Bıçaklı Sigorta Buşonları ve Altlıkları	19	Buton Elemanları ve Yedekleme Malzemeleri	99
İlave Ön Yüzey Bayrak Göstergeli NH Buşonlar	19	Metal Seri Buton ve Sinyal Üniteleri, 3SB3	100-101
SITOR Hızlı Sigorta Buşonları	20	Plastik Seri Buton ve Sinyal Üniteleri, 3SB3	102-103
Diazed Sigortalar	21	3SB2 16 mm Buton Programı	104
SIRIUS Innovation 3RT2 Serisi Kontaktör ve aks.	22	Joystick Kontrol	104
SIRIUS Innovation 3RV2 Serisi Motor Koruma Şalterleri	23	SIRIUS 3TK28 Emniyet Röleleri	105
SIRIUS Innovation 3RV2 Aksesuarları	24	SIRIUS 3SK1 Emniyet Röleleri	106
SIRIUS Innovation 3RU2 Termik Röleler	25	Mekanik Emniyet Şalterleri	107-108
SIRIUS Innovation 3RB3 Serisi Elektronik Termik Röleler	25	Acil Durdurma Buton Setleri	109
Kontaktörler (3TF ve Sirius Serisi)	26-28	RFID ve Manyetik Emniyet Şalterleri	110
3TG 10 - Mini Kontaktör	29	Menteşe Emniyet Şalterleri	111
3TF2 Serisi Kontaktörler	29	Çift El ve Ayak Pedalları	111
3UA70 - Mini Termik Röleler	29	İpli Emniyet Şalterleri	112
Yardımcı Kontaktörler (3TH2, 3TH4, 3RH)	30	3SE5 - Nihayet Şalterleri	113-114
Yedek Bobinler	31	3SE5 - Aksesuarlar	115
Yedek Ana Kontaklar	32	Sinyal Kolonları	116-117
Yedek Ana ve Yardımcı Kontak Takımları	32	Interface Dönüştürücüler	118
Mekaniki Kilitleme Mekanizması	32	DC Besleme / Güç Kaynakları	119
SIRIUS 3R Kontaktörler ve Aksesuarları	33-35	Emniyet - İzolasyon Transformatörleri	119
Termik Röleler	36-37	SIRIUS 3R Elektronik Zaman Röleleri	120
Elektronik Aşırı Akım Rölesi 3RB20, 3RB22, 3RB29	38	3UG Serisi Kontrol Röleleri	121
SIRIUS 3R Termik Röleler	38	PTC Termistör Koruma Rölesi	122
Kutulu Yolvericiler, Dönüş Kombinasyonları	39	Sıcaklık Denetleme Röleleri	122
SIRIUS 3R Motor Koruma Şalterleri	40	Siemens Endüstri Röleleri	123
SIRIUS 3R Motor Koruma Şalterleri Aksesuarları	41	ALPHA Panoları	124-125
SIRIUS Bara Sistem Ürünleri	42	Orta Gerilim Komponentler	126-129
3RA6 SIRIUS Kompakt Motor Çıkışları	43	Gamma, KNX <i>instabus</i>	130-131
Simocode PRO	44-45	HVAC Hız Kontrol Cihazları	132-133
ET 200S Motor Starterler	46	HVAC Kontrol Ürün ve Sistemleri	146-147
AS-Interface	47-48	400V 50Hz şebeke için harmonik reaktörlü kompanzasyon	
Sikostart, Softstarter 3RW30, 3RW40,	49	bileşenleri seçim cetveli	

Not: Sipariş numaraları indeksi arka sayfadadır.

Siemens Sanayi ve Ticaret A.Ş.

Malzeme Cinsi	Tip	Anma Akımı I _n (A)	Sipariş No	Birim Fiyatı TL/Adet	Adet / Kutu
---------------	-----	-------------------------------	------------	----------------------	-------------

>N< OTOMATLAR 230 / 400 V AC

Bir fazlı anahtarlı otomatik sigortalar

Çabuk Karakterli

1 Kutup
1
2

B	6	5SQ2160-2YA06	11,30	12
B	10	5SQ2160-2YA10	8,60	12
B	16	5SQ2160-2YA16	8,60	12
B	20	5SQ2160-2YA20	8,60	12
B	25	5SQ2160-2YA25	8,60	12
B	32	5SQ2160-2YA32	11,50	12
B	40	5SQ2160-2YA40	13,20	12



5SQ21...

Bir fazlı anahtarlı otomatik sigortalar

Yavaş Karakterli

1 Kutup
1
2

C	0.5	5SQ2170-2YA05	16,40	12
C	1	5SQ2170-2YA01	16,40	12
C	1.6	5SQ2170-2YA15	16,40	12
C	2	5SQ2170-2YA02	16,40	12
C	3	5SQ2170-2YA03	16,40	12
C	4	5SQ2170-2YA04	16,40	12
C	6	5SQ2170-2YA06	13,60	12
C	8	5SQ2170-2YA08	12,50	12
C	10	5SQ2170-2YA10	11,50	12
C	16	5SQ2170-2YA16	11,50	12
C	20	5SQ2170-2YA20	11,50	12
C	25	5SQ2170-2YA25	11,50	12
C	32	5SQ2170-2YA32	11,70	12
C	40	5SQ2170-2YA40	14,40	12
C	50	5SQ2170-2YA50	18,60	12
C	63	5SQ2170-2YA63	24,90	12
C	70	5SQ2170-2YA70	42,60	12
C	80	5SP4180-7	81,00	6
C	100	5SP4191-7	96,00	6
C	125	5SP4192-7	106,00	6



5SP41...

Bir faz ve nötr kesmeli anahtarlı otomatik sigortalar

Yavaş Karakterli

1 Kutup + Nötr
1
2
N/14
N/13

C	0.5	5SQ2570-2YA05	33,50	6
C	1	5SQ2570-2YA01	33,50	6
C	1.6	5SQ2570-2YA15	33,50	6
C	2	5SQ2570-2YA02	33,50	6
C	3	5SQ2570-2YA03	33,50	6
C	4	5SQ2570-2YA04	33,50	6
C	6	5SQ2570-2YA06	29,30	6
C	8	5SQ2570-2YA08	29,30	6
C	10	5SQ2570-2YA10	29,30	6
C	16	5SQ2570-2YA16	29,30	6
C	20	5SQ2570-2YA20	29,30	6
C	25	5SQ2570-2YA25	29,30	6
C	32	5SQ2570-2YA32	30,50	6
C	40	5SQ2570-2YA40	32,80	6
C	50	5SQ2570-2YA50	40,60	6
C	63	5SQ2570-2YA63	45,30	6



5SQ25...

Malzeme Cinsi	Tip	Anma Akımı I _n (A)	Sipariş No	Birim Fiyatı TL/Adet	Adet / Kutu
---------------	-----	-------------------------------	------------	----------------------	-------------

>N< OTOMATLAR 230 / 400 V AC

İki fazlı anahtarlı otomatik sigortalar



5SQ22...



5SP42...

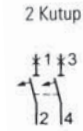

Yavaş Karakterli

C	0.5	5SQ2270-2YA05	42,00	6
C	1	5SQ2270-2YA01	42,00	6
C	1.6	5SQ2270-2YA15	42,00	6
C	2	5SQ2270-2YA02	42,00	6
C	3	5SQ2270-2YA03	42,00	6
C	4	5SQ2270-2YA04	42,00	6
C	6	5SQ2270-2YA06	35,50	6
C	8	5SQ2270-2YA08	35,50	6
C	10	5SQ2270-2YA10	35,50	6
C	16	5SQ2270-2YA16	35,50	6
C	20	5SQ2270-2YA20	35,50	6
C	25	5SQ2270-2YA25	35,50	6
C	32	5SQ2270-2YA32	37,00	6
C	40	5SQ2270-2YA40	37,50	6
C	50	5SQ2270-2YA50	51,20	6
C	63	5SQ2270-2YA63	55,30	6
C	80	5SP4280-7	220,00	3
C	100	5SP4291-7	272,00	3
C	125	5SP4292-7	320,00	3

Üç fazlı anahtarlı otomatik sigortalar



5SQ23...



5SP43...

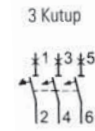

Yavaş Karakterli

C	0.5	5SQ2370-2YA05	58,00	4
C	1	5SQ2370-2YA01	58,00	4
C	1.6	5SQ2370-2YA15	58,00	4
C	2	5SQ2370-2YA02	58,00	4
C	3	5SQ2370-2YA03	58,00	4
C	4	5SQ2370-2YA04	58,00	4
C	6	5SQ2370-2YA06	49,00	4
C	8	5SQ2370-2YA08	49,00	4
C	10	5SQ2370-2YA10	49,00	4
C	16	5SQ2370-2YA16	49,00	4
C	20	5SQ2370-2YA20	49,00	4
C	25	5SQ2370-2YA25	49,00	4
C	32	5SQ2370-2YA32	51,00	4
C	40	5SQ2370-2YA40	52,00	4
C	50	5SQ2370-2YA50	71,00	4
C	63	5SQ2370-2YA63	79,00	4
C	70	5SQ2370-2YA70	146,00	4
C	80	5SP4380-7	307,00	2
C	100	5SP4391-7	311,00	2
C	125	5SP4392-7	337,00	2

Malzeme Cinsi	Tip	Anma Akımı I_n (A)	Sipariş No	Birim Fiyatı TL/Adet	Adet / Kutu
---------------	-----	----------------------	------------	----------------------	-------------

>N< OTOMATLAR 230 / 400 V AC**Üç faz ve nötr kesmeli anahtarlı otomatik sigortalar**

5SQ26...

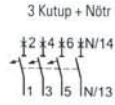
**Yavaş Karakterli**

C	0.5	5SQ2670-2YA05	72,00	3
C	1	5SQ2670-2YA01	72,00	3
C	1.6	5SQ2670-2YA15	72,00	3
C	2	5SQ2670-2YA02	72,00	3
C	3	5SQ2670-2YA03	72,00	3
C	4	5SQ2670-2YA04	72,00	3
C	6	5SQ2670-2YA06	64,00	3
C	8	5SQ2670-2YA08	64,00	3
C	10	5SQ2670-2YA10	64,00	3
C	16	5SQ2670-2YA16	64,00	3
C	20	5SQ2670-2YA20	64,00	3
C	25	5SQ2670-2YA25	64,00	3
C	32	5SQ2670-2YA32	67,00	3
C	40	5SQ2670-2YA40	69,00	3
C	50	5SQ2670-2YA50	90,00	3
C	63	5SQ2670-2YA63	96,00	3

Üç faz ve nötr kesmeli anahtarlı otomatik sigortalar (Nötr de termik ve manyetik açtırıcılıdır.)

5SP44...



C	80	5SP4480-7	416,00	1
C	100	5SP4491-7	493,00	1
C	125	5SP4492-7	520,00	1

5SQ2 Serisi >N< Otomatların kısa devre kesme kapasiteleri

EN 60 947-2 (IEC 60 947-2) normuna göre endüstriye yönelik kullanımlar için

I_n (A)	0.5-2	3-4	6-8	10-25	32-70
I_{cu} (kA)	6	5	4,5	5	4,5

Not : DC Otomat olarak imal edilmiş olan 5SY5 serisi otomatların kutup başına maksimum DC gerilimi 220 V'tur.

5SY5 serisi DC 220 V/kutup Otomatlar için satış birimlerimizle temasa geçiniz.

Malzeme Cinsi	Tip	Anma Akımı I_n (A)	Sipariş No	Birim Fiyatı TL /Adet	Adet / Kutu
---------------	-----	----------------------	------------	-----------------------	-------------

(Derinlik 70 mm.)

6 kA OTOMATLAR 230 / 400 V AC

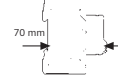

Yeni

Bir fazlı anahtarlı otomatik sigortalar

Çabuk Karakterli

B	6	5SL6106-6	12,50	12
B	10	5SL6110-6	10,90	12
B	16	5SL6116-6	10,90	12
B	20	5SL6120-6	10,90	12
B	25	5SL6125-6	10,90	12
B	32	5SL6132-6	13,00	12
B	40	5SL6140-6	18,00	12



5SL61...

1 Kutup



Bir fazlı anahtarlı otomatik sigortalar

Yavaş Karakterli

C	0.5	5SL6105-7	13,90	12
C	1	5SL6101-7	13,90	12
C	1.6	5SL6115-7	13,90	12
C	2	5SL6102-7	13,90	12
C	3	5SL6103-7	13,90	12
C	4	5SL6104-7	13,90	12
C	6	5SL6106-7	11,50	12
C	8	5SL6108-7	11,50	12
C	10	5SL6110-7	11,50	12
C	16	5SL6116-7	11,50	12
C	20	5SL6120-7	11,50	12
C	25	5SL6125-7	11,50	12
C	32	5SL6132-7	12,90	12
C	40	5SL6140-7	18,00	12
C	50	5SL6150-7	19,20	12
C	63	5SL6163-7	25,30	12

Bir faz ve nötr kesmeli anahtarlı otomatik sigortalar

Yavaş Karakterli

C	6	5SL6506-7	35,70	6
C	10	5SL6510-7	35,70	6
C	13	5SL6513-7	35,70	6
C	16	5SL6516-7	35,70	6
C	20	5SL6520-7	35,70	6
C	25	5SL6525-7	35,70	6
C	32	5SL6532-7	36,40	6
C	40	5SL6540-7	43,40	6
C	50	5SL6550-7	56,40	6

5SL6 ve 5SP Serisi Otomatların Kısa Devre Kesme Kapasiteleri

Sipariş No	Anma Akımı I_n (A)	EN 60 898 (IEC 60 898)		EN 60 947-2 (IEC 60 947-2)	
		1 kutup 230 V AC I_{cn} (kA)	2,3,4 kutup 400 V AC I_{cn} (kA)	1 kutup 230 V AC I_{cu} (kA)	2,3,4 kutup 400 V AC I_{cu} (kA)
5SL6	0,5-63	6	6	10*	10*
5SP4	80-125	10	10	20**	20**

* $I_n = 63$ A'de $I_{cu} = 6$ kA

** $I_n = 80$ ve 100 A'de $I_{cu} = 15$ kA

Malzeme Cinsi	Tip	Anma Akımı I_n (A)	Sipariş No	Birim Fiyatı TL / Adet	Adet / Kutu
---------------	-----	----------------------	------------	------------------------	-------------

(Derinlik 70 mm.)

6 kA OTOMATLAR 230 / 400 V AC



Yeni

İki fazlı anahtarlı otomatik sigortalar



5SL62...



Yavaş Karakterli

C	0.5	5SL6205-7	47,80	6
C	1	5SL6201-7	47,80	6
C	1.6	5SL6215-7	47,80	6
C	2	5SL6202-7	47,80	6
C	3	5SL6203-7	47,80	6
C	4	5SL6204-7	47,80	6
C	6	5SL6206-7	43,80	6
C	8	5SL6208-7	43,80	6
C	10	5SL6210-7	43,80	6
C	13	5SL6213-7	43,80	6
C	16	5SL6216-7	43,80	6
C	20	5SL6220-7	43,80	6
C	25	5SL6225-7	43,80	6
C	32	5SL6232-7	48,70	6
C	40	5SL6240-7	53,20	6
C	50	5SL6250-7	69,30	6
C	63	5SL6263-7	92,90	6

Üç fazlı anahtarlı otomatik sigortalar



5SL63...

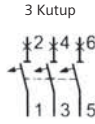

Yavaş Karakterli

C	0.5	5SL6305-7	71,00	4
C	1	5SL6301-7	71,00	4
C	1.6	5SL6315-7	71,00	4
C	2	5SL6302-7	71,00	4
C	3	5SL6303-7	71,00	4
C	4	5SL6304-7	71,00	4
C	6	5SL6306-7	59,50	4
C	8	5SL6308-7	59,50	4
C	10	5SL6310-7	59,50	4
C	16	5SL6316-7	59,50	4
C	20	5SL6320-7	59,50	4
C	25	5SL6325-7	59,50	4
C	32	5SL6332-7	61,60	4
C	40	5SL6340-7	64,40	4
C	50	5SL6350-7	88,00	4
C	63	5SL6363-7	106,00	4

Üç faz ve nötr kesmeli anahtarlı otomatik sigortalar

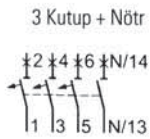

Yavaş Karakterli

C	6	5SL6606-7	77,00	3
C	10	5SL6610-7	77,00	3
C	13	5SL6613-7	77,00	3
C	16	5SL6616-7	77,00	3
C	20	5SL6620-7	77,00	3
C	25	5SL6625-7	77,00	3
C	32	5SL6632-7	79,00	3
C	40	5SL6640-7	96,00	3
C	50	5SL6650-7	125,00	3
C	63	5SL6663-7	133,00	3

Malzeme Cinsi	Tip	Anma Akımı I_n (A)	Sipariş No	Birim Fiyatı TL / Adet	Adet / Kutu
---------------	-----	----------------------	------------	------------------------	-------------

(Derinlik 70 mm.)

10 kA OTOMATLAR 230 / 400 V AC

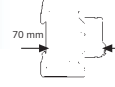

Yeni



5SY41...

1 Kutup



Bir fazlı anahtarlı otomatik sigortalar

Çabuk Karakterli

B	6	5SY4106-6	24,80	12
B	10	5SY4110-6	21,60	12
B	16	5SY4116-6	21,60	12
B	20	5SY4120-6	21,60	12
B	25	5SY4125-6	21,60	12
B	32	5SY4132-6	28,00	12
B	40	5SY4140-6	32,40	12

Bir fazlı anahtarlı otomatik sigortalar

Yavaş Karakterli

C	0.5	5SY4105-7	27,00	12
C	1	5SY4101-7	27,00	12
C	1.6	5SY4115-7	27,00	12
C	2	5SY4102-7	27,00	12
C	3	5SY4103-7	27,00	12
C	4	5SY4104-7	27,00	12
C	6	5SY4106-7	25,40	12
C	8	5SY4108-7	25,40	12
C	10	5SY4110-7	25,40	12
C	16	5SY4116-7	25,40	12
C	20	5SY4120-7	25,40	12
C	25	5SY4125-7	25,40	12
C	32	5SY4132-7	28,00	12
C	40	5SY4140-7	33,50	12
C	50	5SY4150-7	41,00	12
C	63	5SY4163-7	71,00	12
C	80	5SP4180-7	81,00	6
C	100	5SP4191-7	96,00	6
C	125	5SP4192-7	106,00	6



5SP41...

1 Kutup



Bir faz ve nötr kesmeli anahtarlı otomatik sigortalar

Yavaş Karakterli

C	6	5SY4506-7	68,00	6
C	10	5SY4510-7	68,00	6
C	13	5SY4513-7	68,00	6
C	16	5SY4516-7	68,00	6
C	20	5SY4520-7	68,00	6
C	25	5SY4525-7	68,00	6
C	32	5SY4532-7	70,00	6
C	40	5SY4540-7	77,00	6
C	50	5SY4550-7	102,00	6
C	63	5SY4563-7	111,00	6

1 Kutup + Nötr



Malzeme Cinsi	Tip	Anma Akımı I_n (A)	Sipariş No	Birim Fiyatı TL/Adet	Adet / Kutu
---------------	-----	----------------------	------------	----------------------	-------------

(Derinlik 70 mm.)

10 kA OTOMATLAR 230 / 400 V AC

İki fazlı anahtarlı otomatik sigortalar

Yeni



5SY42...

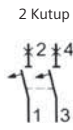

Yavaş Karakterli

C	0.5	5SY4205-7	93,00	6
C	1	5SY4201-7	93,00	6
C	1.6	5SY4215-7	93,00	6
C	2	5SY4202-7	93,00	6
C	3	5SY4203-7	93,00	6
C	4	5SY4204-7	93,00	6
C	6	5SY4206-7	86,00	6
C	8	5SY4208-7	86,00	6
C	10	5SY4210-7	86,00	6
C	13	5SY4213-7	86,00	6
C	16	5SY4216-7	86,00	6
C	20	5SY4220-7	86,00	6
C	25	5SY4225-7	86,00	6
C	32	5SY4232-7	88,00	6
C	40	5SY4240-7	100,00	6
C	50	5SY4250-7	129,00	6
C	63	5SY4263-7	139,00	6
C	80	5SP4280-7	220,00	3
C	100	5SP4291-7	272,00	3
C	125	5SP4292-7	320,00	3

Üç fazlı anahtarlı otomatik sigortalar



5SY43...

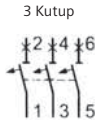

Yavaş Karakterli

C	0.5	5SY4305-7	124,00	4
C	1	5SY4301-7	124,00	4
C	1.6	5SY4315-7	124,00	4
C	2	5SY4302-7	124,00	4
C	3	5SY4303-7	124,00	4
C	4	5SY4304-7	124,00	4
C	6	5SY4306-7	108,00	4
C	8	5SY4308-7	108,00	4
C	10	5SY4310-7	108,00	4
C	16	5SY4316-7	108,00	4
C	20	5SY4320-7	108,00	4
C	25	5SY4325-7	108,00	4
C	32	5SY4332-7	112,00	4
C	40	5SY4340-7	113,00	4
C	50	5SY4350-7	153,00	4
C	63	5SY4363-7	181,00	4
C	80	5SP4380-7	307,00	2
C	100	5SP4391-7	311,00	2
C	125	5SP4392-7	337,00	2



5SP43...

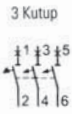

Üç faz ve nötr kesmeli anahtarlı otomatik sigortalar



5SY46...

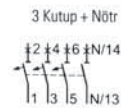

Yavaş Karakterli

C	6	5SY4606-7	160,00	3
C	10	5SY4610-7	160,00	3
C	13	5SY4613-7	160,00	3
C	16	5SY4616-7	160,00	3
C	20	5SY4620-7	160,00	3
C	25	5SY4625-7	160,00	3
C	32	5SY4632-7	162,00	3
C	40	5SY4640-7	176,00	3
C	50	5SY4650-7	232,00	3
C	63	5SY4663-7	278,00	3



5SP44...



Üç faz ve nötr kesmeli anahtarlı otomatik sigortalar (Nötr de termik ve manyetik açtırıcıdır.)

C	80	5SP4480-7	416,00	1
C	100	5SP4491-7	493,00	1
C	125	5SP4492-7	520,00	1

Malzeme Cinsi	Tip	Anma Akımı I _n (A)	Sipariş No	Birim Fiyatı TL/Adet	Adet /Kutu
---------------	-----	-------------------------------	------------	----------------------	------------

(Derinlik 70 mm.)

DC OTOMATLAR 10 kA DC 220/440 V DC , 230/400 V AC

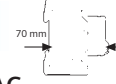

Yeni

Bir fazlı anahtarlı otomatik sigortalar 220 V DC , 230 V AC

Yavaş Karakterli	C	Anma Akımı I _n (A)	Sipariş No	Birim Fiyatı TL/Adet	Adet /Kutu
	C	0.3	5SY5114-7	88.00	12
	C	0.5	5SY5105-7	88.00	12
	C	1	5SY5101-7	82.00	12
	C	1.6	5SY5115-7	82.00	12
	C	2	5SY5102-7	82.00	12
	C	3	5SY5103-7	82.00	12
	C	4	5SY5104-7	78.00	12
	C	6	5SY5106-7	78.00	12
	C	8	5SY5108-7	78.00	12
	C	10	5SY5110-7	72.00	12
	C	13	5SY5113-7	72.00	12
	C	16	5SY5116-7	72.00	12
	C	20	5SY5120-7	72.00	12
	C	25	5SY5125-7	78.00	12
	C	32	5SY5132-7	80.00	12
	C	40	5SY5140-7	94.00	12
	C	50	5SY5150-7	106.00	12
	C	63	5SY5163-7	110.00	12



5SY51..

İki fazlı anahtarlı otomatik sigortalar 440 V DC , 400 V AC

Yavaş Karakterli	C	Anma Akımı I _n (A)	Sipariş No	Birim Fiyatı TL/Adet	Adet /Kutu
	C	0.3	5SY5214-7	176.00	6
	C	0.5	5SY5205-7	176.00	6
	C	1	5SY5201-7	164.00	6
	C	1.6	5SY5215-7	164.00	6
	C	2	5SY5202-7	162.00	6
	C	3	5SY5203-7	162.00	6
	C	4	5SY5204-7	154.00	6
	C	6	5SY5206-7	154.00	6
	C	8	5SY5208-7	154.00	6
	C	10	5SY5210-7	144.00	6
	C	13	5SY5213-7	144.00	6
	C	16	5SY5216-7	144.00	6
	C	20	5SY5220-7	144.00	6
	C	25	5SY5225-7	156.00	6
	C	32	5SY5232-7	158.00	6
	C	40	5SY5240-7	186.00	6
	C	50	5SY5250-7	212.00	6
	C	63	5SY5263-7	220.00	6

Not: DC otomatların B tipi açma karakteristiği için satış birimlerimizle temasa geçiniz.

YARDIMCI DONANIMLAR

5SL6, 5SP4, 5SY, 5SJ ve 5SU1 serileri için yardımcı donanımlar

Yardımcı Kontaklar

1NO+1NC Yardımcı Kontak	AC 230V, 6A
2NO Yardımcı Kontak	AC 230V, 6A
2NC Yardımcı Kontak	AC 230V, 6A

Arıza İhbar Kontakları

1NO+1NC Arıza İhbar Kontak	AC 230V, 6A
2NO Arıza İhbar Kontak	AC 230V, 6A
2NC Arıza İhbar Kontak	AC 230V, 6A

Mandal Kilidi (5SL6 için)

Mandal Kilidi (5SP4 ve 5SY için)

Asma Kilit (5ST3801 ve 5ST3806 için)

İrtibat Klemensi (25 mm²)

(5ST30 Yardımcı donanımlar birbirine takılabilir.)

5ST3010	41,00	1
5ST3011	41,00	1
5ST3012	41,00	1
5ST3020	73,00	1
5ST3021	73,00	1
5ST3022	73,00	1
5ST3806	12,00	1
5ST3801	36,00	1
5ST3802	47,00	1
5ST3768	24,00	1



Malzeme Cinsi	Sipariş No	Birim Fiyatı TL / Adet	Adet / Kutu
---------------	------------	------------------------	-------------

YARDIMCI DONANIMLAR

5SL6 ve 5SY serileri için müşterek baralar



5ST3708

Müşterek Bara, 16 mm², 214 mm, 12 TE, Cu bara, kapaklı, kesilebilir.

Bir fazlı	5ST3700	22,00	1
Bir fazlı ve 1 yardımcı (veya arıza ihbar) kontaklı	5ST3702	25,00	1
İki fazlı	5ST3704	36,00	1
İki fazlı ve 1 yardımcı (veya arıza ihbar) kontaklı	5ST3706	45,00	1
Üç fazlı	5ST3708	54,00	1
Üç fazlı ve 1 yardımcı (veya arıza ihbar) kontaklı	5ST3711	66,00	1
Üç faz + Nötr	5ST3715	80,00	1

35 mm. Çelik Ray

35x7.5 ithal çelik, 2 m, delikli

5ST1145	25,00	20
---------	-------	----

5SQ serisi için yardımcı donanımlar



5ST2204

Müşterek Bara (210 mm)

5SQ tipi 12 adet >N< Otomat için bir fazlı

5ST2205	16,00	1
---------	-------	---

5SQ tipi 4 adet >N< Otomat için üç fazlı

5ST2204	44,00	1
---------	-------	---

5SL6, 5SP4 ve 5SY serileri otomatik sigortaların yardımcı donanımları yukarıdakiler ile sınırlı değildir.

Diğer yardımcı donanımlar için satış birimlerimizle temasa geçiniz.

NO : Kapayan kontak (Normalde açık) NC : Açan kontak (Normalde kapalı)

TE: 1 otomat için genişlik birimi olup 18 mm'dir.

Malzeme Cinsi	Boy	Kutup Sayısı	Anma Akımı I _n (A)	TE*	Sipariş No	Birim Fiyatı TL / Adet	Adet / Kutu
---------------	-----	--------------	-------------------------------	-----	------------	------------------------	-------------

(Derinlik 70 mm.)



5SG761.



5SG7133

MINIZED YÜK AYIRICILAR ve NEOZED SİGORTALAR

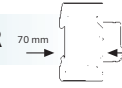

MINIZED Yük Ayırıcılar (NEOZED Sigortası Hariç)

Anma gerilimi U_n: 230/400 V AC
Kumanda devrelerinde, ölçü aletlerinde vs. kullanılır.

D01	1	16	1	5SG7611-OKK16	55,00	1
	1+N		2	5SG7651-OKK16	108,00	1
	2		2	5SG7621-OKK16	144,00	1
	3		3	5SG7631-OKK16	177,00	1
	3+N		4	5SG7660	188,00	1
D02	1	63	1.5	5SG7113	105,00	1
	1+N		3	5SG7153	192,00	1
	2		3	5SG7123	212,00	1
	3		4.5	5SG7133	216,00	1
	3+N		6	5SG7163	244,00	1

Not : D02 Boy MINIZED Yük Ayırıcılara 5ST3010 yardımcı kontak takılabilir. (1NO+1NC)

*TE, 1 otomat için genişlik birimi olup 18 mm'dir.

Malzeme Cinsi	Boy	Anma Akımı I _n (A)	Renk	Sipariş No	Birim Fiyatı TL / Adet	Adet / Kutu
---------------	-----	-------------------------------	------	------------	------------------------	-------------

NEOZED Sigortalar (MINIZED Yük Ayırıcılar için)



D01



D02

MINIZED için kullanılan sigortalar
400 V AC, 250 V DC
Çalışma sınıfı: gG
Kısa Devre Kesme Kapasitesi: 50kA AC, 8 kA DC

D01	2	Pembe	5SE2302	2,60	10
	4	Kahverengi	5SE2304	2,60	10
	6	Yeşil	5SE2306	2,60	10
	10	Kırmızı	5SE2310	2,60	10
	16	Gri	5SE2316	2,60	10
D02	20	Mavi	5SE2320	2,80	10
	25	Sarı	5SE2325	2,80	10
	32	Siyah	5SE2332	2,80	10
	35	Siyah	5SE2335	2,80	10
	40	Siyah	5SE2340	2,80	10
	50	Beyaz	5SE2350	2,80	10
	63	Bakır	5SE2363	2,80	10



3NW7053



3NW7901



3NW6302-1



3NW6003-1

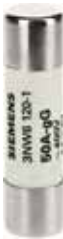

3NW6120-1



3NW6230-1

Malzeme Cinsi	Ölçü mmxmm	Kutup Sayısı	Anma Akımı I_n (A)	TE*	Sipariş No	Birim Fiyatı TL / Adet	Adet / Kutu
---------------	---------------	--------------	-------------------------	-----	------------	---------------------------	----------------

(Derinlik 70 mm.)

SİLİNDRİK SİGORTALAR (KARTUŞ SİGORTALAR)

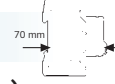

Yeni

Silindirik Sigorta Yuvaları (Kartuş Sigorta Yuvaları)

Kumanda devrelerinde, ölçü aletlerinde vs. kullanılır. Yük altında açma-kapama yapılamaz.

8x32	1	20	1	3NW7313	16,00	1
	1+N		1	3NW7353	32,00	1
	3		3	3NW7333	44,00	1
10x38	1	32	1	3NW7013	18,00	1
	1+N		1	3NW7053	34,00	1
	3		3	3NW7033	49,00	1
14x51	1	50	1,5	3NW7111	50,00	1
	1+N		3	3NW7151	97,00	1
	3		4,5	3NW7131	150,00	1
22x58	1	100	2	3NW7211	131,00	1
	1+N		4	3NW7251	262,00	1
	3		6	3NW7231	405,00	1

Kısa devre kesme kapasitesi: 3NW73 için 20 kA, 3NW70, 3NW71 ve 3NW72 için 100 kA'dır.

Silindirik Sigorta Yuvaları (Kartuş Sigorta Yuvaları) için Yardımcı Kontaktlar

1NO+1NC	14x51	-	5	0,5	3NW7901	112,00	1
1NO+1NC	22x58	-	5	0,5	3NW7902	112,00	1
1CO	8x32 ve 10x38	-	6	0,5	3NW7903	172,00	1

*TE, 1 otomat için genişlik birimi olup 18 mm'dir.

NO : Kapayan kontak (Normalde açık) NC : Açan kontak (Normalde kapalı) CO : Enversör kontak

Yeni

Malzeme Cinsi	Ölçü mmxmm	Anma Gerilimi U_n (V)	Anma Akımı I_n (A)	Sipariş No	Birim Fiyatı TL / Adet	Adet / Kutu
---------------	---------------	----------------------------	-------------------------	------------	---------------------------	----------------

Silindirik Sigortalar (Kartuş Sigortalar)

Silindirik Sigorta Yuvaları için kullanılan Sigortalar Çalışma Sınıfı : gG

Kumanda devrelerinde, ölçü aletlerinde vs. kullanılır.

8x32	400	2	3NW6302-1	7,00	10
		4	3NW6304-1	7,00	10
		6	3NW6301-1	7,00	10
		10	3NW6303-1	7,00	10
		16	3NW6305-1	7,00	10
		20	3NW6307-1	7,00	10
10x38	500	2	3NW6002-1	7,00	10
		4	3NW6004-1	7,00	10
		6	3NW6001-1	7,00	10
		8	3NW6008-1	7,00	10
		10	3NW6003-1	7,00	10
		12	3NW6006-1	7,00	10
		16	3NW6005-1	7,00	10
		20	3NW6007-1	7,00	10
		25	3NW6010-1	7,00	10
		400	32	3NW6012-1	7,00
14x51	500	40	3NW6117-1	9,00	10
		50	3NW6120-1	9,00	10
22x58	500	63	3NW6222-1	23,00	10
		80	3NW6224-1	23,00	10
		100	3NW6230-1	23,00	10

Kısa devre kesme kapasitesi: 400 V için 20 kA, 500 V için 100 kA'dır.



5TT4101-0



5TT4104-0



5TT4900



5TE8111



5TE8101



5TE8141



5TE5802

Malzeme Cinsi	İşletme Gerilimi U _e V AC	İşletme Akımı I _e A AC	Kumanda Gerilimi U _c V AC	Kontak		TE*	Sipariş No	Birim Fiyatı TL/Adet	Adet / Kutu
				NO	NC				

(Derinlik 70 mm.)

UZAKTAN KUMANDA DARBE AKIM ŞALTERİ

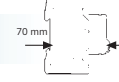

Yeni

- Kumanda Gerilimi: (0,80...1,1)xU_c
- Yük altında 50.000 açma-kapama
- İşletme sıcaklığı -10...+40 °C
- Koruma sınıfı IP20

250	16	230	1	-	1	5TT4101-0	75,00	1
400	16	230	2	-	1	5TT4102-0	106,00	1
400	16	230	3	-	2	5TT4103-0	138,00	1
400	16	230	4	-	2	5TT4104-0	168,00	1
250	16	230	1	1	1	5TT4105-0	106,00	1

Diğer kumanda gerilimli uzaktan kumanda darbe akım şalterleri için satış birimlerimizle temasa geçiniz.

Uzaktan Kumanda Darbe Akım Şalterleri İçin Yardımcı Kontak

1 CO	250	5	-	-	-	0,5	5TT4900	61,00	1
------	-----	---	---	---	---	-----	---------	-------	---

*TE, 1 otomat için genişlik birimi olup 18 mm'dir.

Malzeme Cinsi	Nominal Gerilim	Anma Akımı I _n (A)	Sipariş No	Birim Fiyatı TL / Adet	Adet / Kutu
---------------	-----------------	----------------------------------	------------	---------------------------	----------------

(Derinlik 70 mm.)

ANAHTARLAR

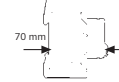

Mandallı, korumasız, devre açma-kapama anahtarı

Anahtar, 1NO	230	20	5TE8111	45,00	1
Anahtar, 1NO	230	32	5TE8211	88,00	1
Anahtar, 2NO	400	20	5TE8112	68,00	1
Anahtar, 2NO	400	32	5TE8212	110,00	1
Anahtar, 3NO	400	20	5TE8113	123,00	1
Anahtar, 3NO	400	32	5TE8213	130,00	1
Işıklı Anahtar, 1NO	400	20	5TE8101	88,00	1
Işıklı Anahtar, 2NO	400	20	5TE8102	122,00	1
Işıklı Anahtar, 3NO	400	20	5TE8103	146,00	1
5TE810. için kapak, 1 kır+1 yeş.+1 sar	230	20	5TG8068	46,00	1 set
Vaevien Anahtar, 1CO	400	20	5TE8141	78,00	1
Vaevien Anahtar, 2CO	230	20	5TE8142	126,00	1
Enversör Anahtar, 1CO	400	20	5TE8161	65,00	1
Enversör Anahtar, 2CO	230	20	5TE8162	95,00	1
Buton, 1NO+1NC	400	20	5TE4800	60,00	1
Işıklı Buton, 1NO+1NC, kırmızı	230	20	5TE4820	82,00	1
Işıklı Buton, 1NO, kırmızı	230	20	5TE4821	78,00	1
Sinyal Lambası, 1 kırmızı	230		5TE5800	49,00	1
Sinyal Lambası, 1 kırmızı+1yeşil	230		5TE5801	60,00	1
Sinyal Lambası, 3 yeşil	230		5TE5802	81,00	1
Sinyal Lambası, 3 kırmızı	230		5TE5803	81,00	1

Malzeme Cinsi	Eşik Akımı $I_{\Delta n}$ (mA)	Nominal Gerilim U_n (V)	Anma Akımı I_n (A)	Sipariş No	Yeni Sipariş No	Birim Fiyatı TL/Adet	Adet / Kutu
---------------	-----------------------------------	------------------------------	-------------------------	------------	-----------------	-------------------------	----------------

(Derinlik 55 mm.) (Derinlik 70 mm.)

HATA AKIMI KORUMA ANAHTARLARI-FI (KAÇAK AKIM KORUMA RÖLELERİ)

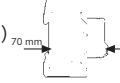

Yeni



5SM131...
5SM161...

Monofaze, Faz + Nötr hata akımı koruma anahtarları

Monofaze,
Faz+Nötr Bağlantılı

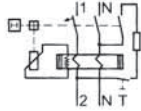

30	240	25	5SM1312-0	5SM3312-0	87,00	1
		40	5SM1314-0	5SM3314-0	89,00	1
		63	5SM1316-0	5SM3316-0	129,00	1
		80	5SM1317-0	5SM3317-0	210,00	1
300	240	25	5SM1612-0	5SM3612-0	80,00	1
		40	5SM1614-0	5SM3614-0	82,00	1
		63	5SM1616-0	5SM3616-0	105,00	1
		80	-	5SM3617-0	160,00	1

Trifaze, 3 Faz + Nötr hata akımı koruma anahtarları



5SM33...
5SM36...

Trifaze,
3 Faz+Nötr Bağlantılı

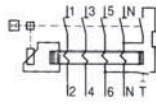

30	400	25	5SM1342-0	5SM3342-0	115,00	1
		40	5SM1344-0	5SM3344-0	117,00	1
		63	5SM1346-0	5SM3346-0	140,00	1
		80	5SM1347-0	5SM3347-0	314,00	1
		100	-	5SM3348-0	530,00	1
		125	-	5SM3345-0	650,00	1
300	400	25	5SM1642-0	5SM3642-0	99,00	1
		40	5SM1644-0	5SM3644-0	105,00	1
		63	5SM1646-0	5SM3646-0	123,00	1
		63*	-	5SM3646-8	500,00	1
		80	5SM1647-0	5SM3647-0	235,00	1
		100	-	5SM3648-0	444,00	1
		125	-	5SM3645-0	542,00	1

* SELEKTİF

HATA AKIMI KORUMA ANAHTARLARI İÇİN YARDIMCI DONANIMLAR

5SM1 serisi için yardımcı kontaklar

1NO + 1NC	AC 230 V, 6 A	5SW3000	95,00	1
2NC	AC 230 V, 6 A	5SW3001	95,00	1
2NO	AC 230 V, 6 A	5SW3002	95,00	1

5SM3 serisi için yardımcı kontaklar

1NO + 1NC	AC 230 V, 6 A, 80 A'e kadar	5SW3300	95,00	1
2NO	AC 230 V, 6 A, 80 A'e kadar	5SW3301	95,00	1
2NC	AC 230 V, 6 A, 80 A'e kadar	5SW3302	95,00	1
1NO + 1NC	AC 230 V, 6 A, 100 A ve 125 A için	5SW3330	95,00	1



5SW3000



5SW3330

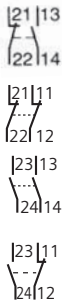

Malzeme Cinsi	Eşik Akımı $I_{\Delta n}$ (mA)	Nominal Gerilim U_n (V)	Anma Akımı I_n (A)	Sipariş No (Derinlik 70 mm.)	Birim Fiyatı TL / Adet	Adet / Kutu
---------------	-----------------------------------	------------------------------	-------------------------	---------------------------------	---------------------------	----------------

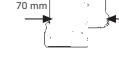

HATA AKIMI KORUMA ANAHTARLI OTOMATLAR-FI/LS (KOMBİNE CİHAZLAR)

Kaçak Akım Koruma Röleli Otomatlar



5SU13...
5SU16...
5SU67...

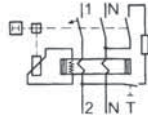

Monofaze	C 6A, 4.5 kA	30	240	6	5SU1353-1KK06	129,00	1
	C 10A,			10	5SU1353-1KK10	129,00	1
	C 16A,			16	5SU1353-1KK16	129,00	1
	C 20A,			20	5SU1353-1KK20	129,00	1
	C 25A,			25	5SU1353-1KK25	129,00	1
	C 32A,			32	5SU1353-1KK32	129,00	1
	C 40A			40	5SU1353-1KK40	129,00	1
Monofaze	C 6A, 4.5 kA	300	240	6	5SU1653-1KK06	127,00	1
	C 10A,			10	5SU1653-1KK10	127,00	1
	C 16A,			16	5SU1653-1KK16	127,00	1
	C 20A,			20	5SU1653-1KK20	127,00	1
	C 25A,			25	5SU1653-1KK25	127,00	1
	C 32A,			32	5SU1653-1KK32	127,00	1
	C 40A,			40	5SU6747-0KW40	127,00	1



5ST3805-1

5SU serisi hata koruma anahtarlı otomatlara takılan 5ST3010 yardımcı kontak için gerekli ara parça (1 set = 5 adet)

5ST3805-1

42,00

1 Set

Not : 5SU serisi hata akımı koruma anahtarlı otomatlara 5ST3805-1 ara parçası ile birlikte 5ST3010 yardımcı kontak takılabilir. (1 NO + 1NC)



5SM6011-1

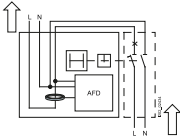

5SM6021-1

Malzeme Cinsi	Anma Akımı I_n (A)	Sipariş No (Derinlik 70 mm.)	Birim Fiyatı TL / Adet	Adet / Kutu
---------------	-------------------------	---------------------------------	---------------------------	----------------

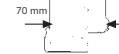

Yeni

ARK HATASI ALGILAMA RÖLESİ / AFD - BLOK

Maksimum 16A, 1+N, 1TE, 5SY60 serisi otomatik sigortalarla birlikte kullanılır.	16	5SM6011-1	500,00	1
Maksimum 16A, 1+N, 2TE, 5SY serisi otomatik sigortalarla veya 1+N, 2TE, 5SU1 serisi hata akımı koruma anahtarlı otomatlar ile birlikte kullanılır.	16	5SM6021-1	520,00	1

Not : Ark hatası algılama rölesi; vidalama veya çiviler, gevşek kontaklar ve klemensler, kablo dar bükülme yarıçapları, sabitleme kroşeleri, UV ışınları, kablo sıkışmaları vs. sonucu elektrik tesisatında oluşan **yalıtım hatalarında** veya **gevşek kontaklarda arttırılmış emniyet** sağlar.

TE, 1 otomat için genişlik birimi olup 18 mm'dir.

5SY60 serisi otomatlar için satış birimlerimizle temasa geçiniz.

Malzeme Cinsi	Kısa Devre Kesme Kapasitesi $I_n (8/20\mu s)$ (kA)	Koruma Sınır Gerilimi (kV)	TE*	Sipariş No	Birim Fiyatı TL / Adet	Adet / Kutu
---------------	---	----------------------------	-----	------------	------------------------	-------------

(Derinlik 70 mm.)



Yeni

ALÇAK GERİLİM PARAFUDRLARI

Alçak Gerilim için Yıldırıma Karşı Koruyucu Parafudrlar (B Sınıfı, Sınıf I, Tip 1)



5SD7414-1

1 kutuplu, enversör kontaklı	25	1,5	2	5SD7411-1	1.190,00	1
2 kutuplu TT ve TN-S sistemleri için, enversör kontaklı	100	1,5	4	5SD7412-1	1.310,00	1
3 kutuplu TN-C sistemleri için, enversör kontaklı	75	1,5	6	5SD7413-1	1.800,00	1
4 kutuplu TT ve TN-S sistemleri için, enversör kontaklı	100	1,5	8	5SD7414-1	2.360,00	1

Alçak Gerilim için Kombine Parafudrlar (B Sınıfı, Sınıf I, Tip 1 ve C Sınıfı, Sınıf II, Tip 2)



5SD7444-1

1 kutuplu enversör kontaklı	25	1,5	2	5SD7441-1	1.310,00	1
2 kutuplu TT ve TN-S sistemleri için, enversör kontaklı	100	1,5	4	5SD7442-1	1.520,00	1
3 kutuplu TN-C sistemleri için, enversör kontaklı	75	1,5	6	5SD7443-1	2.200,00	1
4 kutuplu TT ve TN-S sistemleri için, enversör kontaklı	100	1,5	8	5SD7444-1	2.730,00	1

Alçak Gerilim için Aşırı Gerilim Sınırlayıcısı Parafudrlar (C Sınıfı, Sınıf II, Tip 2)



5SD7464-1

1 kutuplu	20	1,4	1	5SD7461-0	162,00	1
1 kutuplu, enversör kontaklı	20	1,4	1	5SD7461-1	170,00	1
1 kutuplu, N/PE	20	1	1	5SD7481-0	208,00	1
3 kutuplu, TN-C Sistemleri için 3+0 devreli	20	1,4	3	5SD7463-0	444,00	1
3 kutuplu, TN-C Sistemleri için 3+0 devreli, enversör kontaklı	20	1,4	3	5SD7463-1	535,00	1
4 kutuplu, TT ve TN-S Sistemleri için 3+1 devreli	20	1,4	4	5SD7464-0	550,00	1
4 kutuplu, TT ve TN-S Sistemleri için 3+1 devreli, enversör kontaklı	20	1,4	4	5SD7464-1	624,00	1

Alçak Gerilim için Aşırı Gerilim Sınırlayıcısı Parafudrlar (D Sınıfı, Sınıf III, Tip 3)



5SD7434-1

2 kutuplu, enversör kontaklı	3	1,5	1	5SD7432-1	290,00	1
4 kutuplu, enversör kontaklı	1,5	1,2	2	5SD7434-1	656,00	1

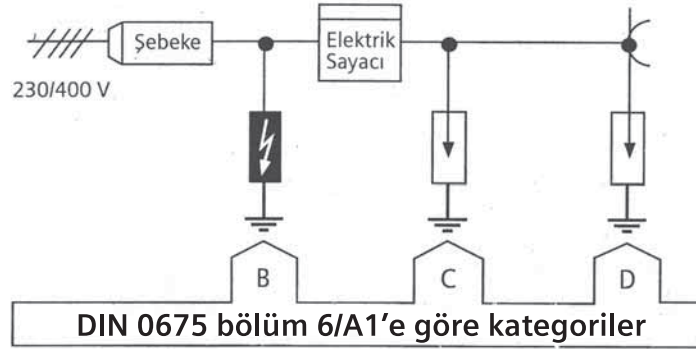

ALÇAK GERİLİM PARAFUDRLARI

Alçak Gerilim Parafudrları İçin Yardımcı Donanımlar

Yeni



5SD7490-1



5SD7418-0



5SD7448-0



5SD7428-1



5SD7468-1

Malzeme Cinsi	Sipariş No	Birim Fiyatı TL / Adet	Adet / Kutu
Parafudr için geçiş klemensi	5SD7490-1	95,00	1
Koruma terminali L/N 5SD741 ... için	5SD7418-1	525,00	1
Koruma terminali N/PE 5SD741 ... 5SD744... için	5SD7418-0	550,00	1
Koruma terminali L/N 5SD744... için	5SD7448-1	680,00	1
Koruma terminali LN 5SD742 ... 5SD744... için	5SD7428-1	190,00	1
Koruma terminali N/PE 5SD742 ... 5SD744... için	5SD7428-0	200,00	1
Koruma terminali L/N 5SD746... için	5SD7468-1	126,00	1
Koruma terminali N/PE 5SD746... için	5SD7488-0	190,00	1
Koruma terminali U _n :230 V 5SD7432... için	5SD7437-1	230,00	1
Koruma terminali U _n : 120 V 5SD7432... için	5SD7437-2	230,00	1
Koruma terminali U _n : 60 V 5SD7432... için	5SD7437-3	230,00	1
Koruma terminali U _n : 24 V 5SD7432... için	5SD7437-4	230,00	1
Koruma terminali 5SD7434-1 için	5SD7438-1	470,00	1

Alçak Gerilim Parafudrları İçin Kategoriler

	Alman Standardı VDE 0675-6	Uluslararası Standart IEC 61643-1	Avrupa Standardı EN 61643-11
Yıldırıma karşı koruyucu parafudr	B Sınıfı	Sınıf I	Tip 1
Aşırı gerilim sınırlayıcısı parafudr (Dağıtım panoları için)	C Sınıfı	Sınıf II	Tip 2
Aşırı gerilim sınırlayıcısı parafudr (Dağıtım kutuları için)	D Sınıfı	Sınıf III	Tip 3

Topraklama bağlantısını göstermek için iki harf kullanılır ve aşağıdaki anlama gelirler.

1. **Harf** : Akım kaynağının topraklama şartlarını ifade eder.

T : Akım kaynağının direkt topraklanması (işletme toprağı)

I : Bütün aktif parçaların toprağına karşı izole edilmesi veya aktif parça ile toprak arasındaki bağlantıyı bir empedans ile yapmak

2. **Harf** : Kullanıcı tesislerindeki cisimlerin topraklama şartlarını ifade eder.

T : Cisim direkt olarak kendi topraklama sistemine

N : Cisim direkt olarak işletim toprağına bağlanmıştır.

T : Terre - Toprak (Terre, Earth)

I : İsole - İzolasyon (Insulation, Isolation)

N : Nötr - Nötr (Neutral, Neutre)

PE : Protection Earth

S : Ayrılmış (Separated, Separe)

C : Kombine edilmiş (Combined, Combine)



5TT5800-0



5TT5830-0



5TT5840-0

Malzeme Cinsi	İşletme Gerilimi U _e V AC	İşletme Akımı I _e A AC	Kumanda Gerilimi U _c V AC	Kontakt		TE*	Sipariş No	Birim Fiyatı TL/Adet	Adet / Kutu
				NO	NC				

(Derinlik 70 mm.)



Yeni

INSTA KONTAKTÖRLER

- Konutlarda, otellerde, hastanelerde vs... yerlerde kullanılan, standart 35 mm'lik raya montajı yapılan mini kontaktörler
- Kumanda Gerilimi: (0,85...1,1)xU_c
- 50/60 Hz
- Mekanik açma-kapama ömrü: 3 milyon
- İşletme sıcaklığı -5...+55 °C
- Koruma sınıfı IP20

250	20	230	2	-	1	5TT5800-0	90,00	1
			1	1		5TT5801-0	90,00	1
			-	2		5TT5802-0	90,00	1
440	25	230	4	-	2	5TT5830-0	105,00	1
			3	1		5TT5831-0	105,00	1
			2	2		5TT5832-0	105,00	1
			-	4		5TT5833-0	105,00	1
440	40	230	4	-	3	5TT5840-0	230,00	1
			3	1		5TT5841-0	230,00	1
			2	2		5TT5842-0	230,00	1
			-	4		5TT5843-0	230,00	1
440	63	230	4	-	3	5TT5850-0	340,00	1
			3	1		5TT5851-0	340,00	1
			2	2		5TT5852-0	340,00	1
			-	4		5TT5853-0	340,00	1

Diğer kumanda gerilimli INSTA kontaktörler için satış birimlerimizle temasa geçiniz.

INSTA Kontaktörler için Yardımcı Kontaktlar

INSTA kontaktöre maksimum 1 adet kontak takılabilir	230	6	-	2	-	0,5	5TT5910-0	77,00	1
	AC-15	AC-15'te 4							
	230	6	-	1	1	0,5	5TT5910-1	77,00	1
	AC-15	AC-15'te 4							



5TT39...

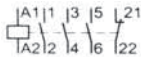
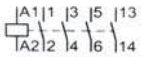

MİNİ KONTAKTÖRLER

Malzeme Cinsi	Anma Gücü (kW) ⁽¹⁾	Anma Akımı (A) ⁽¹⁾	Akım I _e (A) ⁽²⁾	Kontakt NO	Kontakt NC	Kumanda Gerilimi V AC	Sipariş No	Birim Fiyatı TL/Adet	Adet / Kutu
---------------	-------------------------------	-------------------------------	--	------------	------------	-----------------------	------------	----------------------	----------------

Insta Tıp-Kapaklı AC-1: 20A	4	8,4	20	4	-	230	5TT3983	45,00	10
Akkorfl. Lamba 1600 W Kutup	4	8,4	20	3	1	230	5TT3987	45,00	10
Flouresant Lamba: 18 W 43 Adet/kutup									
36 W 37 Adet/kutup									

(1) AC-2 ve AC-3 kullanma kategorisinde

(2) AC-1 kullanma kategorisinde

Değişik kontaklı mini kontaktörler için satış birimlerimizle temasa geçiniz.

*TE, 1 otomat için genişlik birimi olup, 18 mm'dir.

NO: Kapayan kontak (Normalde açık) NC: Açan kontak (Normalde kapalı)



7LF4...



ŞALT SAATİ

Haftalık Digital Şalt Saati

56 programlı, 50 saat rezerveli

250	16	230	1 CO	2	7LF4411-0	320,00	1
-----	----	-----	------	---	-----------	--------	---

(Derinlik 70 mm.)

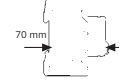

7LF5...



Günlük Mekanik Şalt Saati

Rezervesiz

250	16	230	1 NO	1	7LF5300-1	130,00	1
-----	----	-----	------	---	-----------	--------	---

100 saat rezerveli

250	16	230	1 NO	1	7LF5301-1	140,00	1
-----	----	-----	------	---	-----------	--------	---

Diğer şalt saatleri için satış birimlerimizle temasa geçiniz.



5TE6800

5TE6801

TOPRAKLI PRİZ (RAYA MONTAJA UYGUN)

Topraklı Priz 250 V AC, 16 A, 2,5 TE*

5TE6800	45,00	1
---------	-------	---

Kapaklı Topraklı Priz 250 V AC, 16 A, 2,5 TE*

5TE6801	57,00	1
---------	-------	---

İŞLETME SAAT SAYACI

- Kumanda panoları için 00000.00h sayıcıdır.
Uc=230V AC 50Hz
Montaj derinliği 34mm
Kumanda pano pencere kesimi
45.2mm x 45.2 mm
Koruma IP 65, klemenslerde IP 20'dir.
- İşletme saat sayıcısı çerçeve
55x55mm

7KT5502	90,00	1
---------	-------	---

7KT9020	5,00	1
---------	------	---



7KT5502

Değişik gerilim ve frekanstaki işletme saat sayacıları için satış birimlerimizle temasa geçiniz.

NO : Kapayan kontak (Normalde açık)

CO : Enversör kontak

*TE, 1 otomat için genişlik birimi olup, 18 mm'dir.



8GB11...



8GB13...

Malzeme Cinsi	Ölçüler (GenişlikxYükseklik xDerinlik) mm	Sipariş No	Birim Fiyatı TL / Adet	Adet / Kutu
---------------	--	------------	---------------------------	----------------

SIMBOX T SIVA ALTI ve SIVA ÜSTÜ DAĞITIM KUTULARI (HALOGEN FREE)

Yeni

SIMBOX T Siva Altı Dağıtım Kutuları (Nötr klemensi dahil)

1 Sıralı 8 TE	230x175x99,5	8GB1141-3LH00	31,00	1
1 Sıralı 12 TE	308x209x101	8GB1141-4LH00	40,00	1
2 Sıralı 24 TE	314x344x105	8GB1142-7LH00	71,00	1
3 Sıralı 36 TE	314x440x105	8GB1143-8LH00	93,00	1

SIMBOX T Siva Üstü Dağıtım Kutuları (Nötr klemensi dahil)

1 Sıralı 8 TE	230x175x99,5	8GB1341-3LH00	31,00	1
1 Sıralı 12 TE	308x209x101	8GB1341-4LH00	40,00	1
2 Sıralı 24 TE	314x344x105	8GB1342-7LH00	71,00	1
3 Sıralı 36 TE	314x440x105	8GB1343-8LH00	93,00	1

SIMBOX T için Koruyucu Kapak (Boş otomat yerine kullanılan kapak)

12 TE		8GK9910-0KK00	11,00	1
-------	--	---------------	-------	---



3NX1013



3NX202...

Malzeme Cinsi	Sipariş No	Birim Fiyatı TL / Adet	Adet / Kutu
---------------	------------	---------------------------	----------------

NH-BİÇAKLI SİGORTALAR İÇİN YARDIMCI DONANIMLAR

NH-Bıçaklı Sigorta Pensleri

Boy 000, 00, 1, 2, 3 ve 4 için	3NX1013	70,00	1
--------------------------------	---------	-------	---

NH-Bıçaklı Sigorta için Ayırıcı Plaka

Boy 000, 00	3NX2023	7,00	20
Boy 1	3NX2024	10,00	20
Boy 2	3NX2025	11,00	10
Boy 3	3NX2026	15,00	10

NH-Bıçaklı Sigorta için Kontak Kapağı

Boy 000, 00	3NX3105	7,00	20
Boy 1	3NX3106	10,00	20
Boy 2	3NX3107	14,00	20
Boy 3	3NX3108	15,00	20

Boy	Genişlik (mm)	Anma Gerilimi U _n (A)	Anma Akımı I _n (A)	Normal Tip		İlave Ön Yüzey Bayrak Göstergeli İzole Kapaklı Tip		Adet / Kutu
				Sipariş No	Birim Fiyatı TL / Adet	Sipariş No	Birim Fiyatı TL / Adet	

STEATİT (SERAMİK) GÖVDELİ NH-BIÇAKLI SİGORTALAR

NH-Bıçaklı Sigorta Buşonları-gL/gG

000	21	500 V AC/250 V DC	2	3NA3802	11,30	3NA6802	15,00	3
			4	3NA3804	11,30	3NA6804	15,00	3
			6	3NA3801	11,30	3NA6801	15,00	3
			10	3NA3803	11,30	3NA6803	15,00	3
			16	3NA3805	11,30	3NA6805	15,00	3
			20	3NA3807	11,30	3NA6807	15,00	3
			25	3NA3810	11,30	3NA6810	15,00	3
			32	3NA3812	11,30	3NA6812	15,00	3
			35	3NA3814	11,30	3NA6814	15,00	3
			40	3NA3817	11,30	3NA6817	15,00	3
			50	3NA3820	11,30	3NA6820	15,00	3
			63	3NA3822	11,30	3NA6822	15,00	3
			80	3NA3824	11,30	3NA6824	15,00	3
			100	3NA3830	11,30	3NA6830	15,00	3
00	30	500 V AC/440 V DC	125	3NA3832	11,80	3NA6832	15,60	3
			160	3NA3836	11,80	3NA6836	15,60	3
			80	3NA3124	25,00	3NA6124	36,00	3
1	47,2	500 V AC/440 V DC	100	3NA3130	25,00	3NA6130	36,00	3
			125	3NA3132	25,00	3NA6132	36,00	3
			160	3NA3136	25,00	3NA6136	36,00	3
			200	3NA3140	25,00	3NA6140	36,00	3
			250	3NA3144	25,00	3NA6144	36,00	3
			200	3NA3240	38,00	3NA6240	48,00	3
2	57,8	500 V AC/440 V DC	250	3NA3244	38,00	3NA6244	48,00	3
			300	3NA3250	38,00	3NA6250	48,00	3
			315	3NA3252	38,00	3NA6252	48,00	3
			400	3NA3260	38,00	3NA6260	48,00	3
3	71,2	500 V AC/440 V DC	500	3NA3365	79,00	-	-	3
			630	3NA3372	79,00	-	-	3
4	101,8	500 V AC/440 V DC	800	3NA3475	670,00	-	-	1
			1000	3NA3480	770,00	-	-	1
			1250	3NA3482	780,00	-	-	1



3NA6...



3NA38...

NH-Bıçaklı Sigorta Monofaze Altlıkları*

000,00	34	690 V AC/250 V DC	160	3NH3030	16,50		3
1	49	690 V AC/440 V DC	250	3NH3230	47,00		3
2			400	3NH3330	50,00		1
3			630	3NH3430	80,00		1
4	102		1250	3NH3530	460,00		1

- Steatit (Seramik) gövdeli
- Saf ve yüksek vasıflı Quartz dolgu kumlu
- Nominal kısa devre kesme kapasitesi AC 120kA
- Düşük güç kayıpları
- Yüksek hassasiyet ve selektive

- Akım sınırlama
- Gümüş kaplamalı kontaklar
- DIN VDE 0636 ve IEC 60269'a tam uygun

Yukarıdakilere ek olarak 3NA6 Serisi NH-Bıçaklı Sigorta buşonlarının avantajları ;

- İlave ön yüzey bayrak göstergeli
- İzole edilmiş alt ve üst kapaklı

* SITOR Hızlı Sigortalar ile kullanılan NH-Bıçaklı sigorta monofaze altlıkların anma gerilimi: 1000V AC Farklı NH-Bıçaklı sigorta buşonları ve altlıkları için satış birimlerimizle temasa geçiniz.



3NH3030



3NH3230



3NH3330



3NH3430



3NH3530



3NE18...



3NE12...



3NE13...



3NE32...



3NE33..

Kullanılacak Bıçaklı Sigorta Monofaze Altlıkların Boyu	Genişlik (mm)	Anma Akımı I _n (A)	Sipariş No	Birim Fiyatı TL / Adet	Adet / Kutu	
SITOR HIZLI SİGORTA BUŞONLARI (Bıçaklı Tip) - 690 V AC, gS						
00	21	16	3NE1813-0	66,00	3	
		20	3NE1814-0	66,00	3	
		25	3NE1815-0	66,00	3	
		35	3NE1803-0	66,00	3	
		40	3NE1802-0	66,00	3	
		50	3NE1817-0	66,00	3	
		63	3NE1818-0	66,00	3	
		80	3NE1820-0	70,00	3	
		30	100	3NE1021-0	78,00	3
			125	3NE1022-0	78,00	3
1	52	160	3NE1224-0	180,00	3	
		200	3NE1225-0	182,00	3	
2	60	250	3NE1227-0	200,00	3	
		315	3NE1230-0	210,00	3	
		350	3NE1331-0	280,00	3	
3	71,2	400	3NE1332-0	290,00	3	
		450	3NE1333-0	300,00	3	
		500	3NE1334-0	302,00	3	
		630	3NE1436-0	307,00	3	
		710	3NE1437-0	567,00	3	
		800	3NE1438-0	654,00	3	

SITOR HIZLI SİGORTA BUŞONLARI (Bıçaklı Tip/M10) - 1000 V AC*, aR					
1	52	250	3NE3227	192,00	3
		315	3NE3230-0B	217,00	3
		350	3NE3231	270,00	3
		400	3NE3232-0B	275,00	3
3	60	450	3NE3233	282,00	3
		500	3NE3334-0B	288,00	3
		560	3NE3335	294,00	3
		630	3NE3336	315,00	3
		710	3NE3337-8	320,00	3
		800	3NE3338-8	328,00	3
		900	3NE3340-8	406,00	3

İşletme Sınıfı aR: Yalnız kısa devreye karşı koruma sağlar. Devrenin aşırı akımlara karşı korunabilmesi için ilave tedbirler alınmalıdır.

* 3NE3337-8 için anma gerilimi 900 V AC

* 3NE3338-8 için anma gerilimi 800 V AC

* 3NE3340-8 için anma gerilimi 690 V AC

SITOR Hızlı Sigortalar ile kullanılan NH-Bıçaklı sigorta monofaze altlıkların anma gerilimi: 1000V AC

Diğer anma akımı ve anma gerilimi değerindeki SITOR hızlı sigortalar için satış birimlerimizle temasa geçiniz.

Not : Yukarıdaki SITOR sigortalar için sayfa 19'da belirtilen NH-Bıçaklı sigorta monofaze altlıkları kullanılır.



5SB2...

5SB4...
5SC2...

5SH1..



5SF1...



5SH33...

Malzeme Cinsi	Anma Akımı (A)	Sipariş No	Birim Fiyatı TL / Adet	Adet / Kutu	
PORSELEN DİAZED SİGORTALAR					
Sigorta Buşonu Gecikmeli					
500 V	DII / E27	2	5SB211	3,10	5
		4	5SB221	3,10	5
		6	5SB231	3,10	5
		10	5SB251	2,80	5
		16	5SB261	2,80	5
	DIII / E33	20	5SB271	2,80	5
		25	5SB281	2,80	5
		35	5SB411	5,00	5
		50	5SB421	5,00	5
		63	5SB431	5,00	5
DIV / R1 1/4"	80	5SC211	40,00	3	
	100	5SC221	40,00	3	
Standart Sigorta Kapağı					
500V	DII / E27	25	5SH122	6,20	30
	DIII / E33	63	5SH123	8,90	30
	DIV / R1 1/4"	100	5SH1141	63,00	1
Viskontak					
500V	Pembe	2	5SH310	2,30	25
		4	5SH311	2,30	25
		6	5SH312	2,30	25
		10	5SH313	2,30	25
		16	5SH314	2,30	25
		20	5SH315	2,30	25
		25	5SH316	4,00	25
		35	5SH317	4,00	25
		50	5SH318	4,00	25
		63	5SH320	4,00	25
Sigorta Gövdesi					
500V	DII / E27	25	5SF1024	15,00	5
	DIII / E33	63	5SF1214	27,00	5
	DIV / R1 1/4" (*)	100	5SF1401	96,00	1
Porselen Ring					
DII / E27	DIII / E33		5SH332	4,40	10
			5SH334	6,40	10

(*) Porselen ring dahil.

Yeni

YENİ NESİL SIRIUS
KONTAKTÖRLER

Boy S00

Malzeme Cinsi	Anma Gücü ⁽¹⁾ (kW)	Anma Akımı ⁽¹⁾ (A)	Akım Ie ⁽²⁾ (A)	Kontak NO NC	Sipariş No	Birim Fiyatı TL/Adet	Adet / Kutu
---------------	-------------------------------	-------------------------------	----------------------------	--------------	------------	----------------------	-------------

AC Kontaktörler (Bobin Gerilimi 230V AC) SIRIUS KONTAKTÖRLER Vida Bağlantılı

Boy : S00	3	8	18	1 -	3RT2015-1AP01	49,00	1
	3	8	18	- 1	3RT2015-1AP02	49,00	1
	4	10	22	1 -	3RT2016-1AP01	54,00	1
	4	10	22	- 1	3RT2016-1AP02	54,00	1
	5.5	12.5	22	1 -	3RT2017-1AP01	60,00	1
	5.5	12.5	22	- 1	3RT2017-1AP02	60,00	1
	7.5	16	40	1 -	3RT2018-1AP01	79,00	1
	7.5	16	40	- 1	3RT2018-1AP02	79,00	1
Boy : S0	7.5	16	40	1 1	3RT2025-1AP00	88,00	1
	11	22	40	1 1	3RT2026-1AP00	110,00	1
	15	28	50	1 1	3RT2027-1AP00	152,00	1
	18.5	36	60	1 1	3RT2028-1AP00	190,00	1

Not: Kontaktörlerde farklı bobin gerilimi istenirse sipariş numaralarının 11. ve 12. hanelerine P0 yerine AC24V için B0, AC110V için F0 gelecektir. Liste fiyatında değişiklik olmayacaktır.

AC Kontaktörler (Bobin Gerilimi 24V DC)

Vida Bağlantılı

Boy : S00	3	8	18	1 -	3RT2015-1BB41	64,00	1
	3	8	18	- 1	3RT2015-1BB42	64,00	1
	4	10	22	1 -	3RT2016-1BB41	73,00	1
	4	10	22	- 1	3RT2016-1BB42	73,00	1
	5.5	12.5	22	1 -	3RT2017-1BB41	85,00	1
	5.5	12.5	22	- 1	3RT2017-1BB42	85,00	1
	7.5	16	40	1 -	3RT2018-1BB41	110,00	1
	7.5	16	40	- 1	3RT2018-1BB42	110,00	1
Boy : S0	7.5	20	40	1 1	3RT2025-1BB40	124,00	1
	11	25	40	1 1	3RT2026-1BB40	163,00	1
	15	32	50	1 1	3RT2027-1BB40	231,00	1
	18.5	40	60	1 1	3RT2028-1BB40	305,00	1

Not: Kontaktörlerde farklı bobin gerilimi istenirse sipariş numaralarının 11. ve 12. hanelerine B4 yerine DC110V için F4, DC48V için W4 gelecektir. Liste fiyatında değişiklik olmayacaktır.

YARDIMCI KONTAK BLOKLARI

Kontaktör Üzerine Takılabilen Tipler

Vida Bağlantılı

Boy : S00 ve S0	2NO+2NC	3RH2911-1FA22	20,00	1
	4NO	3RH2911-1FA40	20,00	1
	4NC	3RH2911-1FA04	20,00	1
	1NO	3RH2911-1AA10	9,80	1
	1NC	3RH2911-1AA01	9,80	1
	1NO+1NC	3RH2911-1LA11	14,00	1
	2NO	3RH2911-1LA20	14,00	1



3RH2911-1FA...

YENİ NESİL SIRIUS KONTAKTÖRLER ÜZERİNE TAKILABİLEN AKSESUARLAR

Yedek Bobin S0 boy	3RT2023, 2024,2025 için 230 V AC	3RT2924-5AP01	27,00	1
Yedek Bobin S0 boy	3RT2023, 2024,2025 için 24 V AC	3RT2924-5AB01	27,00	1
Yedek Bobin S0 boy	3RT2026, 2027,2028 için 230 V AC	3RT2926-5AP01	32,00	1
Yedek Bobin S0 boy	3RT2026, 2027,2028 için 24 V AC	3RT2926-5AB01	32,00	1
Varistör	Boy: S00 127... 240V AC Ledsiz	3RT2916-1BD00	15,00	1
	127... 240V AC Ledli	3RT2916-1JL00	16,00	1
RC Eleman	Boy: S00 127... 240V AC Ledsiz	3RT2916-1CD00	15,00	1
	Entegre Diyotlu 24V DC Ledsiz	3RT2916-1DG00	16,00	1
Varistör	Boy: S0 127... 240V AC Ledsiz	3RT2926-1BD00	20,00	1
	127... 240V AC Ledli	3RT2926-1JL00	20,00	1
RC Eleman	Boy: S0 127... 240V AC Ledsiz	3RT2926-1CD00	21,00	1
	Entegre Diyotlu 24V DC Ledsiz	3RT2926-1ER00	25,00	1



3RT2911-1JL00



3RV2011-..



3RV2011



3RV2021-..



3RH21..-

Malzeme Cinsi	Kısa Devre Kesme Kapasitesi Icu	Boy	Termik Ayar Sahası (A)	Sipariş No	Birim Fiyatı TL / Adet	Adet / Kutu
---------------	---------------------------------	-----	------------------------	------------	------------------------	-------------

YENİ NESİL SIRIUS MOTOR KORUMA ŞALTERLERİ

Vida Bağlantılı

60°C Pano içi sıcaklıkta bitişik montaja uygun. Termik ve kısa devre korumalı, Raya montaja uygun	100kA	S00	0.22-0.32	3RV2011-0DA10	94,00	1
	100kA		0.28-0.4	3RV2011-0EA10	94,00	1
	100kA		0.35-0.5	3RV2011-0FA10	94,00	1
	100kA		0.45-0.63	3RV2011-0GA10	94,00	1
	100kA		0.55-0.8	3RV2011-0HA10	94,00	1
	100kA		0.7-1	3RV2011-0JA10	94,00	1
	100kA		0.9-1.25	3RV2011-0KA10	96,00	1
	100kA		1.1-1.6	3RV2011-1AA10	96,00	1
	100kA		1.4-2	3RV2011-1BA10	96,00	1
	100kA	1.8-2.5	3RV2011-1CA10	98,00	1	
	100kA	2.2-3.2	3RV2011-1DA10	98,00	1	
	100kA	2.8-4	3RV2011-1EA10	98,00	1	
	100kA	3.5-5	3RV2011-1FA10	100,00	1	
	100kA	4.5-6.3	3RV2011-1GA10	100,00	1	
	100kA	5.5-8	3RV2011-1HA10	102,00	1	
	100kA	7-10	3RV2011-1JA10	106,00	1	
	100kA	9-12.5	3RV2011-1KA10	110,00	1	
	55kA	S0	11-16	3RV2011-4AA10	125,00	1
			11-16	3RV2021-4AA10	127,00	1
14-20			3RV2021-4BA10	131,00	1	
17-22			3RV2021-4CA10	132,00	1	
20-25			3RV2021-4DA10	140,00	1	
23-28			3RV2021-4NA10	248,00	1	
27-32			3RV2021-4EA10	251,00	1	
30-36			3RV2021-4PA10	371,00	1	
34-40			3RV2021-4FA10	377,00	1	
20kA						

YENİ NESİL SIRIUS YARDIMCI KONTAKTÖRLER

Yardımcı Kontaktörler BOY S00

Vida Bağlantılı

230 V AC	4NO	6A	3RH2140 - 1AP00	60,00	1
	3NO-1NC		3RH2131 - 1AP00	60,00	1
	2NO+2NC		3RH2122 - 1AP00	60,00	1
24 V DC	4NO	6A	3RH2140 - 1BB40	68,00	1
	3NO+1NC		3RH2131 - 1BB40	68,00	1
	2NO+2NC		3RH2122 - 1BB40	68,00	1
110 V AC	4NO	6A	3RH2140 - 1AF00	60,00	1
	3NO-1NC		3RH2131 - 1AF00	60,00	1
	2NO+2NC		3RH2122 - 1AF00	60,00	1
110 V DC	4NO	6A	3RH2140 - 1BF40	68,00	1
	3NO-1NC		3RH2131 - 1BF40	68,00	1
	2NO+2NC		3RH2122 - 1BF40	68,00	1
24 V AC	4NO	6A	3RH2140 - 1AB00	60,00	1
	3NO-1NC		3RH2131 - 1AB00	60,00	1
	2NO+2NC		3RH2122 - 1AB00	60,00	1

SIRIUS INNOVATION

Malzeme Cinsi	Sipariş No	Birim Fiyatı TL / Adet	Adet / Kutu
---------------	------------	------------------------	-------------

YENİ NESİL SIRIUS MOTOR KORUMA ŞALTERLERİNE MONTE EDİLEBİLEN AKSESUARLAR



3RV2901-1D



3RV2901-1E



3RV2902-1APO



3RV2926-0B

Yardımcı kontak, üstten yatay montajlı (1C/0)*
(1NO+1NC)

Yandan montajlı, vidalı (1NO+1NC)
Yandan montajlı, vidalı (2NO)

Aşırı akım ve kısa devre
ihbarı için alarm şalteri (2NO+2NC)

Düşük gerilim bobini AC 230 V
DC 24 V

Açtırma bobini AC 210... 240 V
DC 24 V

S00 Kontaktör-S00/S0 Güç şalteri ara bağlantı parçası
S0 Kontaktör-S00/S0 Güç şalteri ara bağlantı parçası, AC kullanım
S0 Kontaktör-S00/S0 Güç şalteri ara bağlantı parçası, DC kullanım
Kapı tahrik mekanizması 130 mm siyah
Kapı tahrik mekanizması 130 mm kırmızı / sarı

Plastik muhafaza kutusu, 54 mm genişlik, siyah
Plastik muhafaza kutusu, 72 mm genişlik, siyah
Plastik muhafaza kutusu, 54 mm genişlik, acil stop
Plastik muhafaza kutusu, 72 mm genişlik, acil stop
5 şalter için 3 fazlı bara bağlantı parçası boy S00, S0

* Enversör

3RV2901-1D	10,90	1
3RV2901-1E	12,20	1
3RV2901-1A	12,20	1
3RV2901-1B	12,20	1
3RV2921-1M	32,90	1
3RV2902-1APO	43,50	1
3RV2902-1AB4	43,50	1
3RV2902-1DPO	43,50	1
3RV2902-1DB0	43,50	1
3RA1921-1DA00	7,20	1
3RA2921-1AA00	8,50	1
3RA2921-1BA00	8,50	1
3RV2926-0B	81,00	1
3RV2926-0C	86,00	1
3RV1923-1CA00	31,80	1
3RV1923-1DA00	30,50	1
3RV1923-1FA00	30,50	1
3RV1923-1GA00	34,00	1
3RV1915-1DB	26,00	1

3RV2 Motor Koruma Şalteri ve Takılabilen Aksesuarlar

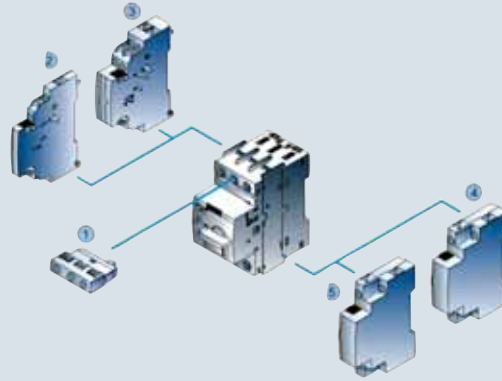

Takılabilen Aksesuarlar

- ① Yatay montajlı yardımcı kontak
- ② Yandan montajlı yardımcı kontak
- ③ Yandan montajlı 4 kontaklı yardımcı kontak
- ④ Açtırma rölesi
- ⑤ Düşük gerilim rölesi

3RT2 Kontaktör ve Takılabilen Aksesuarlar

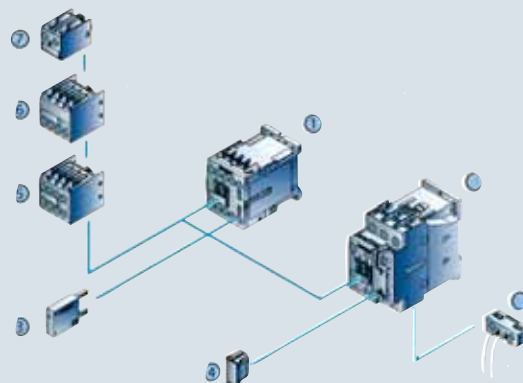

Takılabilen Aksesuarlar

- ① Kontaktör Boy S00
- ② Kontaktör Boy S0
- ③ Düşük gerilim sınırlama Ledli/Ledsiz Boy S00
- ④ Düşük gerilim sınırlama Ledli/Ledsiz Boy S0
- ⑤ 4 kutuplu yardımcı kontak
- ⑥ 2 kutuplu yardımcı kontak
- ⑦ 1 kutuplu yardımcı kontak
- ⑧ Bobin bağlantı modülü

3RU2126-..
Raya
montajlı tip3RU2126-..
Kontaktöre
montajlı tip

Malzeme Cinsi	Boy	Termik Ayar Sahası (A)	Sipariş No (Raya Montajlı)	Birim Fiyatı TL /Adet	Sipariş No (Kontaktöre Direk Montajlı)	Birim Fiyatı TL /Adet	Adet / Kutu
YENİ NESİL SIRIUS TERMİK RÖLELER							
Vida Bağlantılı							
- Faz korumalı, 60°C pano içi sıcaklığa uygun - El ve otomatik konumlu, - 1NO+1NC yardımcı kontaklı - Şalt pozisyon göstergeli - Stop ve test butonlu	S00	0.22-0.32	3RU2116-0DB1	80,00	3RU2116-0DB0	75,30	1
		0.28-0.4	3RU2116-0EB1	80,00	3RU2116-0EB0	75,30	1
		0.35-0.5	3RU2116-0FB1	80,00	3RU2116-0FB0	75,30	1
		0.43-0.63	3RU2116-0GB1	80,00	3RU2116-0GB0	75,30	1
		0.55-0.8	3RU2116-0HB1	80,00	3RU2116-0HB0	75,30	1
		0.7-1	3RU2116-0JB1	80,00	3RU2116-0JB0	75,30	1
		0.9-1.25	3RU2116-0KB1	80,00	3RU2116-0KB0	75,30	1
		1.1-1.6	3RU2116-1AB1	80,00	3RU2116-1AB0	75,30	1
		1.4-2	3RU2116-1BB1	80,00	3RU2116-1BB0	75,30	1
		1.8-2.5	3RU2116-1CB1	80,00	3RU2116-1CB0	75,30	1
		2.2-3.2	3RU2116-1DB1	80,00	3RU2116-1DB0	75,30	1
		2.8-4	3RU2116-1EB1	80,00	3RU2116-1EB0	75,30	1
		3.5-5	3RU2116-1FB1	80,00	3RU2116-1FB0	75,30	1
		4.5-6.3	3RU2116-1GB1	80,00	3RU2116-1GB0	75,30	1
		5.5-8	3RU2116-1HB1	80,00	3RU2116-1HB0	75,30	1
		7-10	3RU2116-1JB1	80,00	3RU2116-1JB0	75,30	1
		9-12.5	3RU2116-1KB1	80,00	3RU2116-1KB0	75,30	1
		11-16	3RU2116-4AB1	80,00	3RU2116-4AB0	75,30	1
S0	11-16	3RU2126-4AB1	83,00	3RU2126-4AB0	88,00	1	
	14-20	3RU2126-4BB1	83,00	3RU2126-4BB0	88,00	1	
	17-22	3RU2126-4CB1	83,00	3RU2126-4CB0	88,00	1	
	20-25	3RU2126-4DB1	83,00	3RU2126-4DB0	88,00	1	
	23-28	3RU2126-4NB1	107,00	3RU2126-4NB0	113,00	1	
	27-32	3RU2126-4EB1	112,00	3RU2126-4EB0	119,00	1	
	30-36	3RU2126-4PB1	112,00	3RU2126-4PB0	119,00	1	
	34-40	3RU2126-4FB1	112,00	3RU2126-4FB0	119,00	1	



3RB3016-..



3RR2141-..



3RU2916-3AA01



3RA2816-0EW20

Malzeme Cinsi	Boy	Termik Ayar Sahası (A)	Sipariş No (Vida Bağlantılı)	Birim Fiyatı TL /Adet	Adet / Kutu
YENİ NESİL SIRIUS ELEKTRONİK TERMİK RÖLELER					
Vida Bağlantılı					
- Faz korumalı, 60°C pano içi sıcaklığa uygun - 1NO+1NC yardımcı kontaklı - Stop ve test butonlu	S00	0.1-0.4	3RB3016-1RB0	208,00	1
		0.32-1.25	3RB3016-1NB0	208,00	1
		1-4	3RB3016-1PB0	208,00	1
		3-12	3RB3016-1SB0	208,00	1
		4-16	3RB3016-1TB0	208,00	1
S0	10-40	3RB3026-1VB0	208,00	1	

Malzeme Cinsi	Boy	Termik Ayar Sahası (A)	Sipariş No	Birim Fiyatı TL /Adet	Adet / Kutu
YENİ NESİL SIRIUS AKIM ALGILAMA RÖLESİ					
Vida Bağlantılı					
- Analog ayarlı	S00	1.6-16	3RR2141-1AW30	318,00	1
		4-40	3RR2142-1AW30	373,00	1
- Dijital ayarlı	S00	1.6-16	3RR2241-1FW30	600,00	1
		4-40	3RR2242-1FW30	672,00	1

Malzeme Cinsi	Boy	Termik Ayar Sahası (A)	Sipariş No	Birim Fiyatı TL /Adet	Adet / Kutu
YENİ NESİL SIRIUS TERMİK RÖLE AKSESUARLARI					
Tek başına raya montaj için montaj parçası	S00		3RU2916-3AA01	26,30	1
		S0	3RU2926-3AA01	32,00	1

Malzeme Cinsi	Boy	Termik Ayar Sahası (A)	Sipariş No	Birim Fiyatı TL /Adet	Adet / Kutu
YENİ NESİL SIRIUS KONTAKTÖR KOMBİNASYONLARI AKSESUARLARI					
Sağ sol dönüş için bağlantı kiti	S00		3RA2913-2AA1	24,30	1
		S0	3RA2923-2AA1	36,40	1
Yıldız üçgen için bağlantı kiti	S00		3RA2913-2BB1	20,60	1
		S0	3RA2923-2BB1	41,30	1
Yıldız üçgen için soketli fonksiyon modülü AC / DC 24... 240 V, 05...60 sn ayarlı			3RA2816-0EW20	255,00	1

Malzeme Cinsi	Anma Gücü (kW) ⁽¹⁾	Anma Akımı (A) ⁽¹⁾	Akım le (A) ⁽²⁾	Kontak NO NC	Sipariş No	Birim Fiyatı TL/Adet	Adet / Kutu
---------------	-------------------------------	-------------------------------	----------------------------	--------------	------------	----------------------	-------------

KONTAKTÖRLER

Üç fazlı güç kontaktörleri, AC 230V bobinli



3TF40 ve 3TF41



3TF46



3TF50



3TF68

Boy 0	4	9	21	1	-	3TF40 10-OAPO	62,00	1
Boy 0	4	9	21	-	1	3TF40 01-OAPO	62,00	1
Boy 0	4	9	21	1	1	3TF40 11-OAPO	68,00	1
Boy 0	4	9	21	2	2	3TF40 22-OAPO	81,00	1
Boy 0	5.5	12	21	1	-	3TF41 10-OAPO	67,00	1
Boy 0	5.5	12	21	-	1	3TF41 01-OAPO	67,00	1
Boy 0	5.5	12	21	1	1	3TF41 11-OAPO	73,00	1
Boy 0	5.5	12	21	2	2	3TF41 22-OAPO	86,00	1
Boy 1	7.5	16	32	1	-	3TF42 10-OAPO	80,00	1
Boy 1	7.5	16	32	2	-	3TF42 20-OAPO	86,00	1
Boy 1	7.5	16	32	1	1	3TF42 11-OAPO	86,00	1
Boy 1	7.5	16	32	2	2	3TF42 22-OAPO	99,00	1
Boy 1	11	22	32	1	-	3TF43 10-OAPO	106,00	1
Boy 1	11	22	32	2	-	3TF43 20-OAPO	112,00	1
Boy 1	11	22	32	1	1	3TF43 11-OAPO	112,00	1
Boy 1	11	22	32	2	2	3TF43 22-OAPO	125,00	1
Boy 2	15	32	65	2	2	3TF44 22-OAPO	175,00	1
Boy 2	18.5	40	65	2	2	3TF45 22-OAPO	217,00	1
Boy 3	22	45	90	2	2	3TF46 22-OAPO	315,00	1
Boy 3	30.5	63	100	2	2	3TF47 22-OAPO	417,00	1
Boy 4	37	75	120	2	2	3TF48 22-OAPO	494,00	1
Boy 4	45	85	120	2	2	3TF49 22-OAPO	602,00	1
Boy 6	55	110	170	2	2	3TF50 22-OAPO-ZA01	980,00	1
Boy 6	75	140	170	2	2	3TF51 22-OAPO	1.085,00	1
Boy 8	90	170	230	2	2	3TF52 22-OAPO	1.410,00	1
Boy 8	110	205	240	2	2	3TF53 22-OAPO	1.469,00	1
Boy 10	132	250	325	2	2	3TF54 22-OAPO	2.730,00	1
Boy 10	160	300	325	2	2	3TF55 22-OAPO	2.977,00	1
Boy 12	215	400	425	2	2	3TF56 22-OAPO	3.716,00	1
Boy 12	250	475	600	2	2	3TF57 22-OCM7	5.981,00	1
Boy 14	335	630	700	4	4	3TF68 44-OCM7	7.200,00	1
Boy 14	450	820	910	4	4	3TF69 44-OCM7	9.850,00	1

Frekans konvertörlü uygulamalar için

Boy 14	335	630	700	3	3	3TF6833-1QL7	8.460,00	1
Boy 14	450	820	910	3	3	3TF6933-1QL7	10.750,00	1

(1) AC-2 ve AC-3 kullanma kategorisinde anma gücü (400V / 50Hz 'de asenkron motor gücü ve anma akımı)

(2) le ,AC1 'de 40 °C, muhit sıcaklığında, 690V işletme gerilimine kadar kontakların anahtarlama yapabileceği azami akım değeridir.

Değişik yardımcı kontaklı kontaktörler için satış birimlerimizle görüşülmesini rica ederiz.

3TF Serisi Değişik AC/DC bobin istenen kontaktörlerin sipariş numaralarının son 4 hanesi aşağıdaki tabloya göre doldurulacaktır.

	AC	DC
24 V	OABO	0BB4
48 V	OAHO	0BW4
110 V	OAF0	0BF4
230 V	OAPO	0BM4
400 V	OAVO	-

**SIRIUS
KONTAKTÖRLER**

Boy S00



Boy S0



Boy S10



Boy S12

Malzeme Cinsi	Anma Gücü ⁽¹⁾ (kW)	Anma Akımı ⁽¹⁾ (A)	Akım Ie ⁽²⁾ (A)	Kontak NO NC	Sipariş No	Birim Fiyatı TL /Adet	Adet / Kutu
---------------	-------------------------------	-------------------------------	----------------------------	--------------	------------	-----------------------	-------------

AC Kontaktörler (Bobin Gerilimi 230V AC) SIRIUS KONTAKTÖRLER Vida Bağlantılı

Boy	Anma Gücü (kW)	Anma Akımı (A)	Akım Ie (A)	Kontak NO NC	Sipariş No	Birim Fiyatı TL /Adet	Adet / Kutu
Boy : S00	3	7	18	1	3RT1015-1AP01	53,00	1
	4	9	22	1	3RT1016-1AP01	60,00	1
	5.5	12	22	1	3RT1017-1AP01	64,00	1
Boy : S0	5.5	12	40		3RT1024-1AP00	67,00	1
	7.5	17	40		3RT1025-1AP00	79,00	1
	11	25	40		3RT1026-1AP00	110,00	1
Boy : S2	15	32	50		3RT1034-1AP00	165,00	1
	18.5	40	60		3RT1035-1AP00	205,00	1
	22	50	60		3RT1036-1AP00	295,00	1
Boy : S3	30	65	100		3RT1044-1AP00	396,00	1
	37	80	120		3RT1045-1AP00	465,00	1
	45	95	120		3RT1046-1AP00	575,00	1

İLAVE YARDIMCI KONTAK BLOKLARINI
SAYFA 34'DAN SEÇEBİLİRSİNİZ**AC Kontaktörler (Bobin Gerilimi 230V AC) 2NO+2NC KONTAKLI Vida Bağlantılı**

Boy	Anma Gücü (kW)	Anma Akımı (A)	Akım Ie (A)	Kontak NO NC	Sipariş No	Birim Fiyatı TL /Adet	Adet / Kutu
Boy : S00	3	7	18	2 2	3RT1015-1AP04-3MA0	65,00	1
	4	9	22	2 2	3RT1016-1AP04-3MA0	73,00	1
	5.5	12	22	2 2	3RT1017-1AP04-3MA0	77,00	1
Boy : S0	5.5	12	40	2 2	3RT1024-1AP04	80,00	1
	7.5	17	40	2 2	3RT1025-1AP04	88,00	1
	11	25	40	2 2	3RT1026-1AP04	119,00	1
Boy : S2	15	32	50	2 2	3RT1034-1AP04	176,00	1
	18.5	40	60	2 2	3RT1035-1AP04	210,00	1
	22	50	60	2 2	3RT1036-1AP04	305,00	1
Boy : S3	30	65	100	2 2	3RT1044-1AP04	406,00	1
	37	80	120	2 2	3RT1045-1AP04	475,00	1
	45	95	120	2 2	3RT1046-1AP04	585,00	1

AC Kontaktörler (Bobin Gerilimi 230V AC /DC) 2NO+2NC KONTAKLI Vida Bağlantılı

Boy	Anma Gücü (kW)	Anma Akımı (A)	Akım Ie (A)	Kontak NO NC	Sipariş No	Birim Fiyatı TL /Adet	Adet / Kutu
Boy : S6	55	115	160	2 2	3RT1054-1AP36	970,00	1
	75	150	185	2 2	3RT1055-6AP36	1.075,00	1
Boy : S10	90	185	215	2 2	3RT1056-6AP36	1.370,00	1
	110	225	275	2 2	3RT1064-6AP36	1.430,00	1
Boy : S12	132	265	330	2 2	3RT1065-6AP36	2.700,00	1
	160	300	330	2 2	3RT1066-6AP36	2.800,00	1
	200	400	430	2 2	3RT1075-6AP36	3.550,00	1
	250	500	610	2 2	3RT1076-6AP36	5.700,00	1

AC Kontaktörler (Bobin Gerilimi 24V AC) Vida Bağlantılı

Boy	Anma Gücü (kW)	Anma Akımı (A)	Akım Ie (A)	Kontak NO NC	Sipariş No	Birim Fiyatı TL /Adet	Adet / Kutu
Boy : S00	3	7	18	1 -	3RT1015-1AB01	53,00	1
	3	7	18	- 1	3RT1015-1AB02	53,00	1
	4	9	22	1 -	3RT1016-1AB01	60,00	1
	4	9	22	- 1	3RT1016-1AB02	60,00	1
	5.5	12	22	1 -	3RT1017-1AB01	64,00	1
Boy : S0	5.5	12	22	- 1	3RT1017-1AB02	64,00	1
	7.5	17	40	2 2	3RT1025-1AB04	88,00	1
	7.5	17	40	- -	3RT1025-1AB00	79,00	1
	11	25	40	2 2	3RT1026-1AB04	119,00	1
	11	25	40	- -	3RT1026-1AB00	110,00	1
Boy : S2	15	32	50	2 2	3RT1034-1AB04	176,00	1
	18.5	40	60	2 2	3RT1035-1AB04	210,00	1
Boy : S3	22	50	60	2 2	3RT1036-1AB04	305,00	1
	30	65	100	2 2	3RT1044-1AB04	406,00	1
	37	80	120	2 2	3RT1045-1AB04	475,00	1
	45	95	120	2 2	3RT1046-1AB04	585,00	1

(1) AC-2 ve AC-3 kullanma kategorisinde anma gücü (380V /50 Hz' de asenkron motor gücü ve anma akımı)
(2) Ie, AC1'de 40° C, muhit sıcaklığında, 690V işletme gerilimine kadar kontakların anahtarlama yapabileceği azami akım değeridir.* Değişik yardımcı kontaklı ve bobin gerilimli kontaktörler için satış birimimizle görüşünüz.

Malzeme Cinsi	Anma Gücü ⁽¹⁾ (kW)	Anma Akımı ⁽¹⁾ (A)	Akım Ie ⁽²⁾ (A)	Kontak NO NC	Sipariş No	Birim Fiyatı TL /Adet	Adet / Kutu
---------------	-------------------------------	-------------------------------	----------------------------	--------------	------------	-----------------------	-------------

KONTAKTÖRLER**ÜÇ FAZLI GÜÇ KONTAKTÖRLERİ, DC 24V BOBİNLİ SIRIUS SERİSİ**

Vida Bağlantılı



Boy S00



Boy S0



Boy S10



3TF40 ve 3TF41



3RT13..-

Boy : S00	3	7	18	-	1	3RT1015-1BB42	68,00	1
	4	9	22	-	1	3RT1016-1BB42	80,00	1
	5.5	12	22	-	1	3RT1017-1BB42	89,00	1
Boy : S0	3	7	18	1	1	3RT1015-1BB41	68,00	1
	4	9	22	1	1	3RT1016-1BB41	80,00	1
	5.5	12	22	1	1	3RT1017-1BB41	89,00	1
Boy : S2	7.5	17	40			3RT1025-1BB40	118,00	1
	11	25	40			3RT1026-1BB40	161,00	1
Boy : S3	15	32	50			3RT1034-1BB40	222,00	1
	18.5	40	60			3RT1035-1BB40	295,00	1
	22	50	60			3RT1036-1BB40	387,00	1
Boy : S3	30	65	100			3RT1044-1BB40	550,00	1
	37	80	120			3RT1045-1BB40	630,00	1
	45	95	120			3RT1046-1BB40	830,00	1

LİAVE YARDIMCI KONTAK BLOKLARINI
SAYFA 34'DAN SEÇEBİLİRSİNİZ**ÜÇ FAZLI GÜÇ KONTAKTÖRLERİ, AC/ DC 24V BOBİNLİ SIRIUS SERİSİ**

Vida Bağlantılı

Boy : S6	55	115	160	2	2	3RT1054-1AB36	1.076,00	1
	75	150	185	2	2	3RT1055-6AB36	1.197,00	1
	90	185	215	2	2	3RT1056-6AB36	1.580,00	1
Boy : S10	110	225	275	2	2	3RT1064-6AB36	1.650,00	1
	132	265	330	2	2	3RT1065-6AB36	3.060,00	1
	160	300	330	2	2	3RT1066-6AB36	3.231,00	1
Boy : S12	200	400	430	2	2	3RT1075-6AB36	4.160,00	1
	250	500	610	2	2	3RT1076-6AB36	6.239,00	1

AC KONTAKTÖRLER (Bobin Gerilimi 24 V DC) SIRIUS SERİSİ

Cage Clamp

Boy : S00	4	9	22	1	-	3RT1016-2BB41	80,00	1
-----------	---	---	----	---	---	---------------	-------	---

Sirius Serisi Yardımcı Kontakt Blokları için sayfa 34 'e bakınız.
Değişik bobin gerilimli kontaktörler için satış birimlerimize danışınız.

ÜÇ FAZLI GÜÇ KONTAKTÖRLERİ, DC 24V BOBİNLİ 3TF SERİSİ

Boy : 0	4	9	21	1	1	3TF4011-0BB4	120,00	1
Boy : 0	5.5	12	21	1	1	3TF4111-0BB4	125,00	1
Boy : 1	7.5	16	32	1	1	3TF4211-0BB4	143,00	1
Boy : 1	11	22	32	1	1	3TF4311-0BB4	174,00	1

Malzeme Cinsi	Anma Gücü (AC1) (kW)	Anma Akımı (AC1) (A)	Sipariş No	Birim Fiyatı TL /Adet	Adet / Kutu
---------------	----------------------	----------------------	------------	-----------------------	-------------

DÖRT KUTUPLU GÜÇ KONTAKTÖRLERİ, AC 230V BOBİNLİ SIRIUS SERİSİ

Yeni

Boy : S00	12	18	3RT1316-1AP00	63,00	1
	14,5	22	3RT1317-1AP00	77,00	1
Boy : S0	22	35	3RT1325-1AP00	96,00	1
	26	40	3RT1326-1AP00	143,00	1
Boy : S2	39	60	3RT1336-1AP00	286,00	1
	72	110	3RT1344-1AP00	489,00	1
Boy : S3	92	140	3RT1346-1AP00	743,00	1

Malzeme Cinsi	Anma Gücü (kW)	Anma Akımı (A)	Kontakt NO NC	Kumanda Gerilimi AC (V)	Sipariş No	Birim Fiyatı TL / Adet	Adet / Kutu
---------------	----------------	----------------	---------------	-------------------------	------------	------------------------	-------------

MİNİ KONTAKTÖRLER 3TG10 (AC)

Vida montajlı	4	8,4	4 -	24	3TG10 10-0AC2	34,50	10
	4	8,4	4 -	110	3TG10 10-0AG2	34,50	10
	4	8,4	4 -	230/220	3TG10 10-0AL2	34,50	10
	4	8,4	3 1	24	3TG10 01-0AC2	34,50	10
	4	8,4	3 1	110	3TG10 01-0AG2	34,50	10
	4	8,4	3 1	230/220	3TG10 01-0AL2	34,50	10

3TG10 0..
(Vida Montajlı)

MİNİ - KONTAKTÖRLER 3TG10 (DC)

Vida montajlı	4	8,4	4 -	24	3TG10 10-0BB4	50,80	10
	4	8,4	3 1	24	3TG10 01-0BB4	50,80	10



3TF2001-0A00

Malzeme Cinsi	Anma Gücü (kW)	Anma Akımı (A)	Kontakt NO NC	Kumanda Gerilimi AC (V)	Sipariş No	Birim Fiyatı TL / Adet	Adet / Kutu
---------------	----------------	----------------	---------------	-------------------------	------------	------------------------	-------------

3TF2 SERİSİ KONTAKTÖRLER

Raya montajlı	2,2	5	1 -	230 V AC	3TF2810-0A00	43,40	1
	2,2	5	- 1		3TF2801-0A00	43,40	1
	4	9	1 -		3TF2010-0A00	47,20	1
	4	9	- 1		3TF2001-0A00	47,20	1
	4	9	1 -	24 V AC	3TF2010-0A00	47,20	1
	4	9	- 1		3TF2001-0A00	47,20	1
	2,2	5	1 -	24 V DC	3TF2810-0BB4	53,40	1
	2,2	5	- 1		3TF2801-0BB4	53,40	1
	4	9	1 -		3TF2010-0BB4	57,20	1
	4	9	- 1		3TF2001-0BB4	57,20	1

3TF2 SERİSİ KONTAKTÖRLER ÜZERİNE TAKILABİLEN YARDIMCI KONTAK BLOKLARI

		1 1		3TX4411-2A	13,60	1
		2 2		3TX4422-2A	24,70	1



3UA7001-0A00

Malzeme Cinsi	Termik Ayar Sahası (A)	Sipariş No	Birim Fiyatı TL / Adet	Adet / Kutu
---------------	------------------------	------------	------------------------	-------------

MİNİ - TERMİK RÖLELER 3UA70 Serisi

Faz korumalı, çevre sıcaklığına uyumlu, 3TF2 kontaktör üzerine monte edilebilir, stop-reset butonlu, 1NO+1NC montajlı, test butonlu, anahtarlama konum göstergeli	0,1-0,16	3UA7021-0A	85,80	1
	0,16-0,25	3UA7021-0C	85,80	1
	0,25-0,4	3UA7021-0E	85,80	1
	0,4 - 0,63	3UA7021-0G	85,80	1
	0,63 - 1	3UA7021-0J	85,80	1
	1 - 1,6	3UA7021-1A	85,80	1
	1,6 - 2,5	3UA7021-1C	85,80	1
	2,5 - 4	3UA7021-1E	85,80	1
	4 - 6,3	3UA7021-1G	85,80	1
	6,3 - 10	3UA7021-1J	85,80	1



3TH20...-

Malzeme Cinsi	Sürekli Akım (A)	Kontak NO NC	Sipariş No	Birim Fiyatı TL / Adet	Adet / Kutu
---------------	------------------	--------------	------------	------------------------	-------------

3 TH2 SERİSİ YARDIMCI KONTAKTÖRLER

220 V AC	4	4 -	3TH2040-OAP0	51,00	1
	4	3 1	3TH2031-OAP0	51,00	1
	4	2 2	3TH2022-OAP0	51,00	1
24 V DC	4	4 -	3TH2040-0BB4	55,00	1
	4	3 1	3TH2031-0BB4	55,00	1
	4	2 2	3TH2022-0BB4	55,00	1



3TH43...

3 TH SERİSİ YARDIMCI KONTAKTÖRLER

110 V AC	16	5 5	3TH43 55-OAF0	132,00	1
	16	5 5	3TH43 55-OAP0	132,00	1
220 V AC	16	2 2	3TH40 22-OAP0	56,50	1
	16	4 -	3TH40 40-OAP0	56,50	1
	16	3 1	3TH40 31-OAP0	56,50	1
	16	1 3	3TH40 13-OAP0	56,50	1
	16	- 4	3TH40 04-OAP0	56,50	1
	16	4 4	3TH42 44-OAP0	73,30	1
	16	7 1	3TH42 71-OAP0	73,30	1
	16	6 2	3TH42 62-OAP0	73,30	1
	16	5 3	3TH42 53-OAP0	73,30	1
	16	8 -	3TH42 80-OAP0	73,30	1
24 V DC	16	2 2	3TH40 22-0BB4	98,00	1
	16	4 4	3TH42 44-0BB4	129,00	1
	16	5 5	3TH43 55-0BB4	213,00	1
110 V DC	16	2 2	3TH40 22-0BF4	98,00	1
	16	4 4	3TH42 44-0BF4	129,00	1
	16	5 5	3TH43 55-0BF4	213,00	1

110 V AC bobin gerilimli kontaktörlerin son dört hanesi OAF0 olarak doldurulacaktır. Bu kontaktörlerde fiyatlar aynı tip kontaktörlerde son dört hanesi OAP0 olanlarla aynı olacaktır.

SIRIUS YARDIMCI KONTAKTÖRLER

Yardımcı Kontaktörler BOY S00

Vida Bağlantılı



3RH11...-

230 V AC	4NO	6A	3RH1140 - 1AP00	62,40	1
	3NO-1NC		3RH1131 - 1AP00	62,40	1
	2NO+2NC		3RH1122 - 1AP00	62,40	1
24 V DC	4NO	6A	3RH1140 - 1BB40	71,80	1
	3NO+1NC		3RH1131 - 1BB40	71,80	1
	2NO+2NC		3RH1122 - 1BB40	71,80	1
110 V AC	4NO	6A	3RH1140 - 1AF00	62,40	1
	3NO-1NC		3RH1131 - 1AF00	62,40	1
	2NO+2NC		3RH1122 - 1AF00	62,40	1
110 V DC	4NO	6A	3RH1140 - 1BF40	71,80	1
	3NO-1NC		3RH1131 - 1BF40	71,80	1
	2NO+2NC		3RH1122 - 1BF40	71,80	1
24 V AC	4NO	6A	3RH1140 - 1AB00	62,40	1
	3NO-1NC		3RH1131 - 1AB00	62,40	1
	2NO+2NC		3RH1122 - 1AB00	62,40	1

Yardımcı Kontaktörler BOY S00

Cage Clamp

230 V AC	4NO	6A	3RH1140 - 2AP00	62,40	1
	3NO-1NC		3RH1131 - 2AP00	62,40	1
	2NO+2NC		3RH1122 - 2AP00	62,40	1
24 V DC	4NO	6A	3RH1140 - 2BB40	71,80	1
	3NO-1NC		3RH1131 - 2BB40	71,80	1
	2NO+2NC		3RH1122 - 2BB40	71,80	1

Değişik bobin gerilimli (AC veya DC) veya değişik yardımcı kontaklı kontaktörler için satış birimlerimizle görüşülmesini rica ederiz.

Malzeme Cinsi	Anma Gerilimi AC (V)	Sipariş No	Birim Fiyatı TL / Adet	Adet / Kutu
---------------	----------------------	------------	------------------------	-------------

YEDEK BOBİNLER



3TY7 443

Boy: 0-1	24	3TY7 403-0AB0	18,70	1
3TB40, 3TB41, 3TF40, 3TF41, 3TH40	42	3TY7 403-0AD0	18,70	1
3TH42, 3TF30, 3TF31, 3TF32, 3TF33	110	3TY7 403-0AF0	18,70	1
3TF42 ve 3TF 43 Kontaktörler için	220	3TY7 403-0AM0	18,70	1
	230	3TY7 403-0AP0	18,70	1
	380	3TY7 403-0AQ0	18,70	1
	500	3TY7 403-0AS0	18,70	1
Boy: 2, 3TF34, 35 ve 3TF44, 45 için	220	3TY7 443-0AM0	48,50	1
Boy: 3, 3TF46 ve 3TF47 için	220	3TY7 463-0AM0	78,80	1
Boy: 4, 3TB47 için	220	3TY6 483-0AM0	85,00	1
Boy: 4, 3TF48 ve 3TF49 için	220	3TY7 483-0AM0	83,00	1
Boy: 6, 3TF50 ve 3TF51 için	220	3TY7 503-0AM0	153,00	1
Boy: 6, 3TB52 için	220	3TY6 523-0AM0	183,00	1
Boy: 6, 3TF52 ve 3TF53 için	220	3TY7 523-0AM0	171,00	1
Boy: 10, 3TB54 için	220	3TY6 543-0AM0	370,00	1
Boy: 10, 3TF54 ve 3TF55 için	220	3TY7 543-0AM0	348,00	1
Boy: 12, 3TB56 için	220	3TY6 563-0AM0	376,00	1
Boy: 12, 3TF56 için	220	3TY7 563-0AM0	349,00	1
Boy: 12, 3TF57 için (Elektronik Devresi ile birlikte)	220	3TY7 573-0CM7	1.129,00	1
Boy: 14, 3TB58 için (Elektronik Devresi ile birlikte)	220	3TY6 583-0AM0	1.372,00	1
Boy: 14, 3TF6844-0CM7 için (Elektronik Devresi ile birlikte)	220	3TY7 683-0CM7	1.423,00	1
Boy: 14, 3TF6944-0CM7 için (Elektronik Devresi ile birlikte)	220	3TY7693-0CM7	1.707,00	1



3TY7 483

Malzeme Cinsi	Kumanda Gerilimi AC (V)	Sipariş No	Birim Fiyatı TL / Adet	Adet / Kutu
---------------	-------------------------	------------	------------------------	-------------

3TF40/45 AKSESUARLARI

Varistör elemanı	127-240 V AC / 150-250 V DC 3TF40-3TF45 / 3TB40-3TB43	3TX74 02-3J	23,50	10
RC elemanı	127-240 V AC / 150-250 V DC 3TF40-3TF45 / 3TB40-3TB43	3TX74 02-3T	40,90	10

Malzeme Cinsi	Sipariş No	Birim Fiyatı TL /Adet	Adet / Kutu
---------------	------------	-----------------------	-------------

YEDEK ANA KONTAK TAKIMLARI



3TY7..0-0A

Boy: 0	3TA20 Kontaktör için	3TY1 200-0A	14,10	1
Boy: 1	3TA21 Kontaktör için	3TY1 210-0A	29,20	1
Boy: 2	3TF44 Kontaktör için	3TY7 440-0A	90,50	1
Boy: 2	3TF45 Kontaktör için	3TY7 450-0A	103,00	1
Boy: 3	3TF46 Kontaktör için	3TY7 460-0A	137,00	1
Boy: 3	3TF47 Kontaktör için	3TY7 470-0A	158,00	1
Boy: 4	3TB47 Kontaktör için	3TY6 470-0A	181,00	1
Boy: 4	3TF48 Kontaktör için	3TY7 480-0A	195,00	1
Boy: 4	3TF49 Kontaktör için	3TY7 490-0A	243,00	1
Boy: 6	3TB50 Kontaktör için	3TY6 500-0A	411,00	1
Boy: 6	3TF50 Kontaktör için	3TY7 500-0A	396,00	1
Boy: 6	3TF51 Kontaktör için	3TY7 510-0A	417,00	1
Boy: 8	3TB52 Kontaktör için	3TY6 520-0A	608,00	1
Boy: 8	3TF52 Kontaktör için	3TY7 520-0A	516,00	1
Boy: 8	3TF53 Kontaktör için	3TY7 530-0A	608,00	1
Boy: 10	3TB54 Kontaktör için	3TY6 540-0A	867,00	1
Boy: 10	3TF54 Kontaktör için	3TY7 540-0A	815,00	1
Boy: 10	3TF55 Kontaktör için	3TY7 550-0A	1.004,00	1
Boy: 12	3TB56 Kontaktör için	3TY6 560-0A	1.407,00	1
Boy: 12	3TF56 Kontaktör için	3TY7 560-0A	1.360,00	1
Boy: 12	3TF57 Kontaktör için	3TY7 570-0A	1.570,00	1
Boy: 14	3TF68 Kontaktör için	3TY7 680-0B	6.042,00	1
Boy: 14	3TF69 Kontaktör için	3TY7 690-0B	6.270,00	1



3TY7 561-1..

YEDEK YARDIMCI KONTAKLAR ve MEKANİKİ KİLİTLEME MEKANİZMASI

Yedek Yardımcı □ 1. Kontak Sağ-Sol (1NO+1NC) Kontaktlar ;	3TY7 561-1AA00	26,20	1
3TF44/3TF69 için 2. Kontak Sağ-Sol (1NO+1NC) Kontak Bloğu	3TY7 561-1KA00	26,20	1
Mekaniki Kilitleme (3TF44-3TF55 için)	3TX74 66-1A	117,00	1
Mekanizması (3TF56-3TF57 için)	3TX75 66-1A	124,00	1
(3TF68-3TF69 için)	3TX76 86-1A	2.131,00	1



3RT1924-5A.01

Malzeme Cinsi	Anma Gerilimi AC (V)	Sipariş No	Birim Fiyatı TL / Adet	Adet / Kutu
---------------	----------------------	------------	------------------------	-------------

SIRIUS KONTAKTÖRLER İÇİN AC YEDEK BOBİNLER

Boy: S0 Kontaktörler için	24	3RT1924-5AB01	39,70	1
	230	3RT1924-5AP01	39,70	1
Boy: S2 3RT1034-.. Kontaktörler için	24	3RT1934-5AB01	48,50	1
	230	3RT1934-5AP01	48,50	1
Boy: S2 3RT1035- 3RT1036-.. Kontaktörler için	24	3RT1935-5AB01	48,50	1
	230	3RT1935-5AP01	48,50	1
Boy: S3 3RT1044-.. Kontaktörler için	24	3RT1944-5AB01	59,30	1
	230	3RT1944-5AP01	59,30	1
Boy: S3 3RT1045-3RT1046-.. Kontaktörler için	24	3RT1945-5AB01	126,00	1
	230	3RT1945-5AP01	126,00	1

Malzeme Cinsi	Anma Gerilimi AC (V)	Sipariş No	Birim Fiyatı TL / Adet	Adet / Kutu
---------------	----------------------	------------	------------------------	-------------

SIRIUS KONTAKTÖRLER İÇİN DC YEDEK BOBİNLER

Boy: S2 Kontaktörler için	24	3RT1934-5BB41	136,00	1
Boy: S3 Kontaktörler için	24	3RT1944-5BB41	213,00	1



3RT1955-5A

Malzeme Cinsi	Anma Gerilimi AC/DC (V)	Sipariş No	Birim Fiyatı TL / Adet	Adet / Kutu
---------------	-------------------------	------------	------------------------	-------------

SIRIUS KONTAKTÖRLER İÇİN AC/DC YEDEK BOBİNLER (Boy S6-S10-S12 için)

Boy: S6 Kontaktörler için	24	3RT1955-5AB31	202,00	1
Boy: S10 Kontaktörler için	24	3RT1965-5AB31	248,00	1
Boy: S12 Kontaktörler için	24	3RT1966-5AB31	265,00	1

SIRIUS KONTAKTÖRLER İÇİN AC/DC YEDEK BOBİNLER (Boy S6-S10-S12 için)

Boy: S6 Kontaktörler için	230	3RT1955-5AP31	202,00	1
Boy: S10 Kontaktörler için	230	3RT1965-5AP31	248,00	1
Boy: S12 Kontaktörler için	230	3RT1975-5AP31	265,00	1

Malzeme Cinsi	Sipariş No	Birim Fiyatı TL / Adet	Adet / Kutu
---------------	------------	------------------------	-------------

SIRIUS KONTAKTÖRLER İÇİN YEDEK ANA KONTAK TAKIMLARI

Boy: S2 3RT1034-.. Kontaktörler için	3RT1934-6A	115,00	1
Boy: S2 3RT1035-.. Kontaktörler için	3RT1935-6A	136,00	1
Boy: S2 3RT1036-.. Kontaktörler için	3RT1936-6A	190,00	1
Boy: S3 3RT1044-.. Kontaktörler için	3RT1944-6A	213,00	1
Boy: S3 3RT1045-.. Kontaktörler için	3RT1945-6A	248,00	1
Boy: S3 3RT1046-.. Kontaktörler için	3RT1946-6A	327,00	1
Boy: S6 3RT1054-.. Kontaktörler için	3RT1954-6A	414,00	1
Boy: S6 3RT1055-.. Kontaktörler için	3RT1955-6A	539,00	1
Boy: S6 3RT1056-.. Kontaktörler için	3RT1956-6A	667,00	1
Boy: S10 3RT1064-.. Kontaktörler için	3RT1964-6A	867,00	1
Boy: S10 3RT1065-.. Kontaktörler için	3RT1965-6A	1.026,00	1
Boy: S10 3RT1066-.. Kontaktörler için	3RT1966-6A	1.276,00	1
Boy: S12 3RT1075-.. Kontaktörler için	3RT1975-6A	1.438,00	1
Boy: S12 3RT1076-.. Kontaktörler için	3RT1976-6A	1.687,00	1

Malzeme Cinsi	İşletme Akımı le AC-15 / AC-14	Sipariş No	Birim Fiyatı TL/Adet	Adet / Kutu
---------------	--------------------------------------	------------	----------------------	-------------

YARDIMCI KONTAKTÖRLER

Yardımcı Kontaktörler BOY S00

Vida Bağlantılı



3RH11...-

230 V AC	4NO	6A	3RH1140-1AP00	62,50	1
	3NO-1NC		3RH1131-1AP00	62,50	1
	2NO+2NC		3RH1122-1AP00	62,50	1
24 V DC	4NO		3RH1140-1BB40	71,80	1
	3NO+1NC		3RH1131-1BB40	71,80	1
	2NO+2NC		3RH1122-1BB40	71,80	1

Yardımcı Kontaktörler BOY S00

Cage Clamp



3RH1921-1F..

230 V AC	4NO	6A	3RH1140-2AP00	62,50	1
	3NO-1NC		3RH1131-2AP00	62,50	1
	2NO+2NC		3RH1122-2AP00	62,50	1
24 V DC	4NO		3RH1140-2BB40	71,80	1
	3NO+1NC		3RH1131-2BB40	71,80	1
	2NO+2NC		3RH1122-2BB40	71,80	1

Yardımcı Kontaktörler BOY S00

Vida Bağlantılı



3RH1921-1CA..

24 V AC	4NO	6A	3RH1140-1AB00	62,50	1
	3NO+1NC		3RH1131-1AB00	62,50	1
	2NO+2NC		3RH1122-1AB00	62,50	1

YARDIMCI KONTAK BLOKLARI

Kontaktör ve Yardımcı Kontaktör Üzerine Takılabilen Tipler*

Vida Bağlantılı

(Kontakt numaralandırması DIN 50005'e göre)

Boy : S00	1NO-1NC		3RH1911-1LA11	13,50	1
	2NO		3RH1911-1FA20	13,50	1
	1NO-1NC		3RH1911-1FA11	13,50	1
	2NC		3RH1911-1FA02	13,50	1
	4NO		3RH1911-1FA40	19,80	1
	3NO+1NC		3RH1911-1FA31	19,80	1
Boy : S0-S12	2NO+2NC		3RH1911-1FA22	19,80	1
	1NO+1NC		3RH1921-1LA11	13,50	1
	2NO+2NC		3RH1921-1FA22	19,80	1
	1NO		3RH1921-1CA10	9,40	1
	1NC		3RH1921-1CA01	9,40	1
	3NO+1NC		3RH1921-1FA31	19,80	1
4NO		3RH1921-1FA40	19,80	1	

* : Cage clamp bağlantılı yardımcı kontak bloklarında sipariş numarasının 8. hanesi 2 olarak düzeltilmelidir.

Kontaktörlere Yandan Monte Edilebilen Tipler

Vida Bağlantılı

(Kontakt numaralandırması DIN 50005'e göre)

Boy : S0-S12	2NO	6A	3RH1921-1EA20	9,40	1
	1NO+1NC		3RH1921-1EA11	9,40	1
	2NC		3RH1921-1EA02	9,40	1

Kontaktörlere Önden Monte Edilebilen Tipler

Vida Bağlantılı

(Kontakt numaralandırması DIN 50012'ye göre)

Boy : S00	1NC	6A	3RH1911-1HA01	9,40	1
	1NO-2NC		3RH1911-1HA12	15,60	1
	1NO+3NC		3RH1911-1HA13	19,80	1
	2NO-2NC		3RH1911-1HA22	19,80	1

* : Cage clamp bağlantılı yardımcı kontak bloklarında sipariş numarasının 8. hanesi 2 olarak düzeltilmelidir.



3RH1911-2HA..



3RH1921-2CA..

Malzeme Cinsi	Sipariş No	Birim Fiyatı TL /Adet	Adet / Kutu
---------------	------------	-----------------------	-------------

SIRIUS KONTAKTÖRLER ve YARDIMCI KONTAKTÖRLER ÜZERİNE TAKILABİLEN AKSESUARLAR



3RT1936-1C..

Malzeme Cinsi	Boy	AC / DC	Sipariş No	Birim Fiyatı TL /Adet	Adet / Kutu
Varistör	Boy: S00	AC 24-48V / DC 24-70V	3RT1916-1BB00	15,10	1
		AC 127-240V/DC 150-250V	3RT1916-1BD00	15,10	1
		AC 48-127V / DC 70-150V	3RT1916-1BC00	15,10	1
RC Eleman	Boy: S00	AC 24-48V / DC 24-70V	3RT1916-1CB00	15,10	1
		AC 127-240V/DC 150-250V	3RT1916-1CD00	15,10	1
		AC 48-127V / DC 70-150V	3RT1916-1CC00	15,10	1
Varistör	Boy: S0	AC 127-240V/DC 150-250V	3RT1926-1BD00	21,00	1
		AC 24-48V / DC 24-30V	3RT1926-1BB00	21,00	1
		AC 127-240V/DC 150-250V	3RT1926-1CD00	17,10	1
RC Eleman	Boy: S0	AC 24-48V / DC 24-30V	3RT1926-1CB00	17,10	1
		AC 127-240V/DC 150-250V	3RT1936-1CD00	26,20	1
		DC 12-250 V	3RT1916-1DG00	15,10	1



3RA1933-2A

SIRIUS KONTAKTÖRLER İÇİN KİLİTLEME TAKIMI (YILDIZ ÜÇGEN KULLANIM İÇİN)

Malzeme Cinsi	Boy	Sipariş No	Birim Fiyatı TL /Adet	Adet / Kutu	
(Elektriksel bara bağlantı parçası ve yıldız köprüsü dahil)	Boy: S00	3RA1913-2B	27,30	1	
	Boy: S0	3RA1923-2B	47,00	1	
	Boy: S00'da mek. kilitleme dahildir.	Boy: S2	3RA1933-2B	84,00	1
	Boy: S3	3RA1943-2B	96,00	1	

SIRIUS KONTAKTÖRLER İÇİN KİLİTLEME TAKIMI (ENVERSÖR KULLANIM İÇİN)

Malzeme Cinsi	Boy	Sipariş No	Birim Fiyatı TL /Adet	Adet / Kutu
(Elektriksel bara bağlantı parçası ve yıldız köprüsü dahil. Mekanik kilitleme ayrıca seçilecektir.)	Boy: S00	3RA1913-2A	22,90	1
	Boy: S0	3RA1923-2A	38,60	1
	Boy: S2	3RA1933-2A	87,80	1
	Boy: S00'da mek. kilitleme dahildir.	Boy: S3	3RA1943-2A	150,00



3RA1924-1A

SIRIUS KONTAKTÖRLER İÇİN MEKANİK KİLİTLEME (ENVERSÖR KULLANIM İÇİN)

Malzeme Cinsi	Boy	Sipariş No	Birim Fiyatı TL /Adet	Adet / Kutu
Önden takılan mekanik kilitleme	Boy: S0,S2,S3	3RA1924-1A	33,60	1
	Boy: S0,S2,S3	3RA1924-2B	39,90	1
	Boy: S6,S10,S12	3RA1954-2A	87,20	1

S6, S10, S12 boylarına takılabilen aksesuarlar için satış birimlerimize danışınız.

Malzeme Cinsi	Zaman Ayar Sahası	Sipariş No	Birim Fiyatı TL /Adet	Adet / Kutu
---------------	-------------------	------------	-----------------------	-------------

SIRIUS KONTAKTÖRLERİN BOBİNİNE ADAPTE EDİLEN ELEKTRONİK ZAMAN RÖLELERİ



3RT1926-2C..

Malzeme Cinsi	Boy	Zaman Ayar Sahası	Sipariş No	Birim Fiyatı TL /Adet	Adet / Kutu
Çekmede gecikmeli	Boy: S00	0.05 - 1 s	3RT1916-2CH11	115,00	1
		0.5 - 10 s	3RT1916-2CH21	115,00	1
		5 - 100 s	3RT1916-2CH31	115,00	1
Yrd. ger. düşmede gecikme	Boy: S00	0.05 - 1 s	3RT1916-2DH11	134,00	1
		0.5 - 10 s	3RT1916-2DH21	134,00	1
		5 - 100 s	3RT1916-2DH31	134,00	1
Çekmede gecikmeli	Boy: S0-S3	0.05 - 1 s	3RT1926-2CH11	103,00	1
		0.5 - 10 s	3RT1926-2CH21	103,00	1
		5 - 100 s	3RT1926-2CH31	103,00	1
Yrd. ger. düşmede gecikme	Boy: S0-S3	0.05 - 1 s	3RT1926-2DH11	134,00	1
		0.5 - 10 s	3RT1926-2DH21	134,00	1
		5 - 100 s	3RT1926-2DH31	134,00	1
Yıldız üçgen	Boy: S0-S3	1.5-30 s	3RT1926-2GD51	134,00	1

Malzeme Cinsi	Boy	Termik Ayar Sahası (A)	Sipariş No	Birim Fiyatı TL /Adet	Adet / Kutu
---------------	-----	------------------------	------------	-----------------------	-------------

TERMİK RÖLELER

3UA5 Serisi



3UA59

Faz korumalı, çevre sıcaklığına uyumlu, el ve otomatik konumlu, kontaktör tipine bağlı olmadan ayrı ve raya montaja uygun

Boy:0-4	Termik Ayar Sahası (A)	Sipariş No	Birim Fiyatı TL /Adet	Adet / Kutu
0.25-0.4	0.25-0.4	3UA59 00-0E	85,00	1
0.4-0.63	0.4-0.63	3UA59 00-0G	85,00	1
0.63-1	0.63-1	3UA59 00-0J	85,00	1
1-1.6	1-1.6	3UA59 00-1A	85,00	1
1.6-2.5	1.6-2.5	3UA59 00-1C	85,00	1
2.5-4	2.5-4	3UA59 00-1E	80,00	1
4-6.3	4-6.3	3UA59 00-1G	85,00	1
6.3-10	6.3-10	3UA59 00-1J	85,00	1
10-16	10-16	3UA59 00-2A	85,00	1
16-25	16-25	3UA59 00-2C	85,00	1
25-40	25-40	3UA59 00-2E	122,00	1
40-57	40-57	3UA59 00-2T	122,00	1
50-63	50-63	3UA59 00-2P	122,00	1



3UA50

Faz korumalı, çevre sıcaklığına uyumlu, el ve otomatik konumlu, kontaktör üzerine montaja uygun (3TB40 / 3TB41) (3TF30 / 3TF31) (3TF40 / 3TF41)

Boy:0	Termik Ayar Sahası (A)	Sipariş No	Birim Fiyatı TL /Adet	Adet / Kutu
0.1-0.16	0.1-0.16	3UA50 00-0A	77,00	1
0.16-0.25	0.16-0.25	3UA50 00-0C	77,00	1
0.25-0.4	0.25-0.4	3UA50 00-0E	77,00	1
0.4-0.63	0.4-0.63	3UA50 00-0G	77,00	1
0.63-1	0.63-1	3UA50 00-0J	77,00	1
1-1.6	1-1.6	3UA50 00-1A	77,00	1
1.6-2.5	1.6-2.5	3UA50 00-1C	77,00	1
2.5-4	2.5-4	3UA50 00-1E	77,00	1
4-6.3	4-6.3	3UA50 00-1G	77,00	1
6.3-10	6.3-10	3UA50 00-1J	77,00	1
8-12.5	8-12.5	3UA50 00-1K	77,00	1
10-14.5	10-14.5	3UA50 00-2S	77,00	1



3UA52

Faz korumalı, çevre sıcaklığına uyumlu, el ve otomatik konumlu, kontaktör üzerine montaja uygun (3TB42 / 3TB43) (3TF32 / 3TF33) (3TF42 / 3TF43)

Boy:1	Termik Ayar Sahası (A)	Sipariş No	Birim Fiyatı TL /Adet	Adet / Kutu
0.25-0.4	0.25-0.4	3UA52 00-0E	77,00	1
0.4-0.63	0.4-0.63	3UA52 00-0G	77,00	1
0.63-1	0.63-1	3UA52 00-0J	77,00	1
1-1.6	1-1.6	3UA52 00-1A	77,00	1
1.6-2.5	1.6-2.5	3UA52 00-1C	77,00	1
2.5-4	2.5-4	3UA52 00-1E	77,00	1
4-6.3	4-6.3	3UA52 00-1G	77,00	1
6.3-10	6.3-10	3UA52 00-1J	77,00	1
10-16	10-16	3UA52 00-2A	77,00	1
12.5-20	12.5-20	3UA52 00-2B	77,00	1
16.25	16.25	3UA52 00-2C	77,00	1



3UA55

Faz korumalı, çevre sıcaklığına uyumlu, el ve otomatik konumlu, kontaktör üzerine montaja uygun (3TF34 / 3TF35) (3TF44 / 3TF45)

Boy:2	Termik Ayar Sahası (A)	Sipariş No	Birim Fiyatı TL /Adet	Adet / Kutu
2.5-4	2.5-4	3UA55 00-1E	90,00	1
4-6.3	4-6.3	3UA55 00-1G	90,00	1
6.3-10	6.3-10	3UA55 00-1J	90,00	1
10-16	10-16	3UA55 00-2A	90,00	1
16-25	16-25	3UA55 00-2C	102,00	1
20-32	20-32	3UA55 00-2D	102,00	1
25-36	25-36	3UA55 00-2Q	109,00	1
32-40	32-40	3UA55 00-2R	109,00	1
36-45	36-45	3UA55 00-8M	115,00	1

Malzeme Cinsi	Boy	Termik Ayar Sahası (A)	Sipariş No	Birim Fiyatı TL /Adet	Adet / Kutu
---------------	-----	------------------------	------------	-----------------------	-------------

TERMİK RÖLELER



3UA58

3UA58 Serisi

Faz korumalı, çevre sıcaklığına uyumlu, el ve otomatik konumlu, kontaktör üzerine montaja uygun (3TF46, 47, 48, 49)

Boy:3-4	Termik Ayar Sahası (A)	Sipariş No	Birim Fiyatı TL /Adet	Adet / Kutu
	32-50	3UA58 00-2F	242,00	1
	40-57	3UA58 00-2T	242,00	1
	50-63	3UA58 00-2P	242,00	1
	63-80	3UA58 00-2U	255,00	1
	70-88	3UA58 00-8W	260,00	1



3UA61,3UA62

3UA6 Serisi

Faz korumalı, çevre sıcaklığına uyumlu, el ve otomatik konumlu, kontaktör üzerine ve kontaktör tipine bağlı olmadan ayrı montaj içindir.

Boy:6-8	Termik Ayar Sahası (A)	Sipariş No	Birim Fiyatı TL /Adet	Adet / Kutu
	55-80	3UA62 01-2H	294,00	1
10-12	80-110	3UA62 01-2X	323,00	1
14	80-110	3UA60 01-2X*	323,00	1
	110-135	3UA62 01-3J	415,00	1
	120-150	3UA61 01-3K-1**	420,00	1
	135-160	3UA62 01-3L	431,00	1
	150-180	3UA62 01-3M	481,00	1
	160-250	3UA66 00-3C	511,00	1
	200-320	3UA66 00-3D	520,00	1
	250-400	3UA66 00-3E	572,00	1
	320-500	3UA68 00-3F	882,00	1
	400-630	3UA68 00-3G	1.155,00	1

* Sadece 3TF50 üzerine takılabilir.

** Sadece 3TF51 üzerine takılabilir.



3UW10

3UW1 Serisi

Çevre sıcaklığına uyumlu, kontaktör üzerine montaja uygun (3TB40 / 3TB41) (3TF30 / 3TF31) (3TF40 / 3TF41)

Boy:0	Termik Ayar Sahası (A)	Sipariş No	Birim Fiyatı TL /Adet	Adet / Kutu
	0.25-0.4	3UW10 01-0E	70,00	1
	0.4-0.63	3UW10 01-0G	70,00	1
	0.63-1	3UW10 01-0J	70,00	1
	1-1.6	3UW10 01-1A	70,00	1
	1.6-2.5	3UW10 01-1C	70,00	1
	2.5-4	3UW10 01-1E	70,00	1
	4-6.3	3UW10 01-1G	70,00	1
	6.3-10	3UW10 01-1J	70,00	1
	8-12.5	3UW10 01-1K	70,00	1
	10-14.5	3UW10 01-2S	70,00	1
Boy:1	Termik Ayar Sahası (A)	Sipariş No	Birim Fiyatı TL /Adet	Adet / Kutu
	4-6.3	3UW13 01-1G	71,00	1
	6.3-10	3UW13 01-1J	71,00	1
	10-16	3UW13 01-2A	71,00	1
	16-25	3UW13 01-2C	71,00	1



3RB20...-

3RB2 ELEKTRONİK AŞIRI AKIM RÖLESİ SIRIUS

- Class 10 Çalışma Sınıfı
- 1NO+1NC yar. kontak
- Test fonksiyonu
- El/otomatik, uzaktan reset
- Konum Göstergesi
- Kendinden beslemeli
- Faz düşmesine ve fazdaki asimetriye karşı duyarlı

Sipariş No	Termik Ayar Sahası (A)	Sipariş No	Birim Fiyatı TL /Adet	Adet / Kutu
S00	0,32-1,25	3RB2016-1NB0	163,00	1
S00	1-4	3RB2016-1PB0	163,00	1
S00	3-12	3RB2016-1SB0	163,00	1
S0	6-25	3RB2026-1QB0	196,00	1
S2	12.5-50	3RB2036-1UB0	309,00	1
S3	25-100	3RB2046-1EB0	427,00	1
S6	50-200	3RB2056-1FC2	565,00	1
S10/12	55-250	3RB2066-1GC2	605,00	1
S10/12	160-630	3RB2066-1MC2	1.121,00	1



3RB29...-



3RB2283-4AA1

Malzeme Cinsi	Boy	Termik Ayar Sahası (A)	Sipariş No	Birim Fiyatı TL /Adet	Adet / Kutu
---------------	-----	------------------------	------------	-----------------------	-------------

ELEKTRONİK AŞIRI AKIM RÖLESİ 3RB29

Yeni

Akım algılama modülleri	S00/S0	0.3...3	3RB2906-2BG1	342,00	1
	S00/S0	2.4...25	3RB2906-2DG1	347,00	1
	S2/S3	10...100	3RB2906-2JG1	364,00	1
	S6	20...200	3RB2956-2TG2	815,00	1
	S10/S12	63...630	3RB2966-2WH2	975,00	1
Değerlendirme modülü	-	-	3RB2283-4AA1	541,00	1
Fonk. genişletme modülü	Toprak kaçağı algılama		3RB2985-2CA1	66,00	1
Fonk. genişletme modülü	Top. kaçağı ve aşırı akım algılama		3RB2985-2CB1	49,00	1
Bağlantı kablosu	S00/S0/S2/S3	-	3RB2987-2B	31,20	1
Bağlantı kablosu	S6/S10/S12	-	3RB2987-2D	40,60	1

Kombinasyon oluşturmak için 1 adet akım algılama modülü, 1 adet değerlendirme modülü ve 1 adet bağlantı kablosu seçmek gerekir. Fonksiyon genişletme modülü opsiyoneldir.

Malzeme Cinsi	Boy	Termik Ayar Sahası (A)	Sipariş No (Vida Bağlantılı)	Sipariş No (Cage Clamp)	Birim Fiyatı TL /Adet	Adet / Kutu
---------------	-----	------------------------	------------------------------	-------------------------	-----------------------	-------------

SIRIUS TERMİK RÖLELERİ

Vida Bağlantılı

- Faz korumalı, 60°C pano içi sıcaklığa uygun	S00	0.11-0.16	3RU1116-0AB0	3RU1116-0AC1	81,00	1	
		0.14-0.2	3RU1116-0BB0	3RU1116-0BC1	81,00	1	
		0.18-0.25	3RU1116-0CB0	3RU1116-0CC1	81,00	1	
		0.22-0.32	3RU1116-0DB0	3RU1116-0DC1	81,00	1	
		0.28-0.4	3RU1116-0EB0	3RU1116-0EC1	81,00	1	
	- El ve otomatik konumlu,		0.35-0.5	3RU1116-0FB0	3RU1116-0FC1	81,00	1
			0.45-0.63	3RU1116-0GB0	3RU1116-0GC1	81,00	1
			0.55-0.8	3RU1116-0HB0	3RU1116-0HC1	81,00	1
			0.7-1	3RU1116-0JB0	3RU1116-0JC1	81,00	1
	- 1NO+1NC yardımcı kontaklı		0.9-1.25	3RU1116-0KB0	3RU1116-0KC1	81,00	1
		1.1-1.6	3RU1116-1AB0	3RU1116-1AC1	81,00	1	
		1.4-2	3RU1116-1BB0	3RU1116-1BC1	81,00	1	
		1.8-2.5	3RU1116-1CB0	3RU1116-1CC1	81,00	1	
- Şalt pozisyon göstergeli		2.2-3.2	3RU1116-1DB0	3RU1116-1DC1	81,00	1	
		2.8-4	3RU1116-1EB0	3RU1116-1EC1	81,00	1	
- Stop ve test butonlu		3.5-5	3RU1116-1FB0	3RU1116-1FC1	81,00	1	
		4.5-6.3	3RU1116-1GB0	3RU1116-1GC1	81,00	1	
- Ayar göstergeli koruma kapaklı		5.5-8	3RU1116-1HB0	3RU1116-1HC1	81,00	1	
		7-10	3RU1116-1JB0	3RU1116-1JC1	81,00	1	
		9-12	3RU1116-1KB0	3RU1116-1KC1	81,00	1	
	S0	9-12.5	3RU1126-1KB0	3RU1126-1KD0	90,00	1	
		14-20	3RU1126-4BBO	3RU1126-4BD0	90,00	1	
		20-25	3RU1126-4DB0	3RU1126-4DD0	90,00	1	
	S2	18-25	3RU1136-4DB0	3RU1136-4DD0	105,00	1	
		22-32	3RU1136-4EB0	3RU1136-4ED0	119,00	1	
		28-40	3RU1136-4FB0	3RU1136-4FD0	122,00	1	
		36-45	3RU1136-4GB0	3RU1136-4GD0	129,00	1	
S3		40-50	3RU1136-4HB0	3RU1136-4HD0	154,00	1	
		45-63	3RU1146-4JB0	3RU1146-4JD0	168,00	1	
		57-75	3RU1146-4KB0	3RU1146-4KD0	168,00	1	
	80-100	3RU1146-4MB0	3RU1146-4MD0	263,00	1		



3RU1116...B0



3RU1116...C1



3RU19...-3AA01

AKSESUARLAR

Tek başına raya montaj için montaj parçası	S00	3RU1916-3AA01	22,30	1
	S0	3RU1926-3AA01	28,00	1
	S2	3RU1936-3AA01	35,00	1
	S3	3RU1946-3AA01	45,00	1
Uzaktan reset mekanizması	600mm.	3RU1900-1C	97,00	1
	400mm.	3RU1900-1B	96,00	1

Malzeme Cinsi	Motor Gücü (kW)	Nominal Akım (A)	Boy	Sipariş No	Birim Fiyatı TL / Adet	Adet / Kutu
---------------	-----------------	------------------	-----	------------	------------------------	-------------

TRİFAZE MOTORLAR İÇİN KUTULU YOL VERİCİLER

Direk Yolverici (kontaktör dahil)



3 RE10

Kumanda	5.5	12	S00	3RE1010-8XC17-0AP0	138,00	1
Besleme Gerilimi	7.5	17	S0	3RE1020-8XC25-0AP0	188,00	1
230 V 50/60 Hz	11	25	S0	3RE1020-8XC26-0AP0	230,00	1

Sağ-Sol Yolverici (2 kontaktör dahil)

Kumanda Besleme Gerilimi	5.5	12	S00	3RE1310-8XC17-0AP0	397,00	1
230 V 50/60 Hz						

Not : Termik röle ve ilave yardımcı kontaklar ayrıca seçilmelidir.

Malzeme Cinsi	Motor Gücü (kW)	Nominal Akım (A)	Boy	Sipariş No	Birim Fiyatı TL / Adet	Adet / Kutu
---------------	-----------------	------------------	-----	------------	------------------------	-------------

KOMPLE MONTAJLI SAĞ-SOL DÖNÜŞ KOMBİNASYONLARI

AC230 V



3RA 134.

Mekanik Kilitleme ve bağlantı parçaları dahil	3	7	S00	3RA1315-8XB30-1AP0	195,00	1
	4	9	S00	3RA1316-8XB30-1AP0	206,00	1
	5.5	12	S00	3RA1317-8XB30-1AP0	243,00	1
	7.5	17	S0	3RA1325-8XB30-1AL2	341,00	1
	11	25	S0	3RA1326-8XB30-1AL2	431,00	1
	15	32	S2	3RA1334-8XB30-1AL2	624,00	1
	18.5	40	S2	3RA1335-8XB30-1AL2	680,00	1
	22	50	S2	3RA1336-8XB30-1AL2	859,00	1
	30	65	S3	3RA1344-8XB30-1AL2	1.220,00	1
	37	80	S3	3RA1345-8XB30-1AL2	1.441,00	1
	45	95	S3	3RA1346-8XB30-1AL2	1.802,00	1

KOMPLE MONTAJLI YILDIZ ÜÇGEN KOMBİNASYONLARI

AC230 V



3RA 141.

Zaman rölesi, bağlantı parçaları, bağlantı köprüleri dahildir.	5.5	12	S00	3RA1415-8XB31-1AP0	554,00	1
	7.5	17	S00	3RA1416-8XB31-1AP0	610,00	1
	11	25	S0	3RA1423-8XC21-1AL2	666,00	1
	15/18.5	32/40	S0	3RA1425-8XC21-1AL2	820,00	1
(Boy S2 ve S3'de montaj plakaları da dahildir.)	22/30	50/65	S2	3RA1434-8XC21-1AL2	1.164,00	1
	37	80	S2	3RA1435-8XC21-1AL2	1.317,00	1
	45	95	S2	3RA1436-8XC21-1AL2	1.705,00	1
Boy S00'da mekanik kilitleme de dahildir.)	55	115	S3	3RA1444-8XC21-1AL2	2.150,00	1
	75	150	S3	3RA1445-8XC21-1AL2	2.661,00	1

Not: Komple montajlı kombinasyonlarda kullanılan tüm parçaların sipariş numaralarını arka sayfalardaki tablolarda bulabilirsiniz.

Malzeme Cinsi	Kısa Devre Kesme Kapasitesi Icu	Boy	Termik Ayar Sahası (A)	Sipariş No	Birim Fiyatı TL / Adet	Adet / Kutu
---------------	---------------------------------	-----	------------------------	------------	------------------------	-------------

SIRIUS MOTOR KORUMA ŞALTERLERİ

Vida Bağlantılı

60°C Pano içi sıcaklıkta bitişik montaja uygun. Termik ve kısa devre korumalı, Raya montaja uygun



3RV1011-..



3RV1041-..

100kA	S00	0.14-0.2	3RV1011-0BA10	99,00	1		
		0.22-0.32	3RV1011-0DA10	99,00	1		
		0.28-0.4	3RV1011-0EA10	99,00	1		
		0.45-0.63	3RV1011-0GA10	99,00	1		
		0.55-0.8	3RV1011-0HA10	102,00	1		
		0.7-1	3RV1011-0JA10	102,00	1		
		1.1-1.6	3RV1011-1AA10	104,00	1		
		1.4-2	3RV1011-1BA10	107,00	1		
		1.8-2.5	3RV1011-1CA10	107,00	1		
		2.2-3.2	3RV1011-1DA10	107,00	1		
		2.8-4	3RV1011-1EA10	107,00	1		
		3.5-5	3RV1011-1FA10	107,00	1		
		4.5-6.3	3RV1011-1GA10	107,00	1		
		50KA		5.5-8	3RV1011-1HA10	109,00	1
				7-10	3RV1011-1JA10	115,00	1
9-12	3RV1011-1KA10			115,00	1		
100kA	S0	0,11-0,16	3RV1021-0AA10	101,00	1		
		0,14-0,20	3RV1021-0BA10	101,00	1		
		0,18-0,25	3RV1021-0CA10	101,00	1		
		0,22-0,32	3RV1021-0DA10	101,00	1		
		0,28-0,4	3RV1021-0EA10	101,00	1		
		0,35-0,5	3RV1021-0FA10	101,00	1		
		0,45-0,63	3RV1021-0GA10	101,00	1		
		0,55,0,8	3RV1021-0HA10	101,00	1		
		0,7-,1	3RV1021-0JA10	107,00	1		
		0,9-1,25	3RV1021-0KA10	107,00	1		
		1,1-1,6	3RV1021-1AA10	110,00	1		
		1,4-2	3RV1021-1BA10	110,00	1		
		1.8-2.5	3RV1021-1CA10	117,00	1		
		2.2-3.2	3RV1021-1DA10	117,00	1		
		2.8-4	3RV1021-1EA10	117,00	1		
		3.5-5	3RV1021-1FA10	117,00	1		
		4.5-6.3	3RV1021-1GA10	117,00	1		
		5.5-8	3RV1021-1HA10	117,00	1		
		7-10	3RV1021-1JA10	124,00	1		
		50KA		9-12.5	3RV1021-1KA10	124,00	1
11-16	3RV1021-4AA10			129,00	1		
14-20	3RV1021-4BA10			130,00	1		
17-22	3RV1021-4CA10			142,00	1		
		20-25	3RV1021-4DA10	153,00	1		
		S2	22-32	3RV1031-4EA10	271,00	1	
			28-40	3RV1031-4FA10	399,00	1	
			36-45	3RV1031-4GA10	413,00	1	
40-50	3RV1031-4HA10		426,00	1			
	S3	45-63	3RV1041-4JA10	431,00	1		
		57-75	3RV1041-4KA10	451,00	1		
		70-90	3RV1041-4LA10	458,00	1		
		80-100	3RV1041-4MA10	497,00	1		

Malzeme Cinsi	Sipariş No	Birim Fiyatı TL / Adet	Adet / Kutu
---------------	------------	------------------------	-------------

MOTOR KORUMA ŞALTERLERİNE MONTE EDİLEBİLEN AKSESUARLAR



3RV1901-1.



3RV1902-1..



3RV1901-1A



3RV1921-1M



3RV1915-5A

Yardımcı kontak, üstten yatay montajlı (1C/0)* (1N0+1NC)		3RV1901-1D	11,00	1
Yandan montajlı, vidalı (1N0+1NC)		3RV1901-1E	13,00	1
Yandan montajlı, Cage Clamp (1N0+1NC)		3RV1901-1A	13,00	1
		3RV1901-2A	14,60	1
Aşırı Akım ve kısa devre ihbarı için alarm şalteri (2N0+2NC)** (Boy S00'da kullanılmaz!)		3RV1921-1M	33,20	1
Düşük gerilim bobini	AC 230 V	3RV1902-1AP0	44,10	1
	AC 400V	3RV1902-1AV0	44,10	1
Açtırma bobini	AC 230 V	3RV1902-1DP0	44,10	1
	AC 400V	3RV1902-1DV0	44,10	1
S00 Kontaktör-S00 Güç şalteri ara bağlantı parçası		3RA1911-1AA00	5,00	10
S00 Kontaktör-S0		3RA1921-1DA00	7,20	10
S0 Kontaktör-S0		3RA1921-1AA00	6,90	10
S2 Kontaktör-S2		3RA1931-1AA00	14,60	5
S3 Kontaktör-S3		3RA1941-1AA00	21,40	5

* Enversör

** Herbir ihbar için 1N0+1NC kontak mevcuttur. Bu alarm şalteri boy S0, S2 ve S3'de kullanılır.

MOTOR KORUMA ŞALTERLERİ İÇİN KUTU ve BARA AKSESUARLARI

Muhafaza kutusu boy S00 için, 54 mm genişlik		3RV1913-1CA00	28,00	1
Muhafaza kutusu boy S0 için		3RV1923-1CA00	32,10	1
Muhafaza kutusu boy S2 için		3RV1933-1DA00	128,00	1
Acil stop kapı tahrik mekanizması boy S0-S3 130 mm		3RV1926-0C	89,00	1
330 mm		3RV1926-0L	91,00	1
Kapı tahrik mekanizması boy S0-S3 330 mm		3RV2926-0K	89,00	1
5 şalter için 3 fazlı bara bağlantı parçası boy S00, S0		3RV1915-1DB	26,10	1
3 Fazlı besleme klemensi, üstten montajlı, boy S00		3RV1915-5A	17,80	1
Güç şalteri raya mek. montajı için adaptör	Boy: S2	3RA1932-1AA00	38,40	1
	Boy: S3	3RA1942-1AA00	50,30	1



3RA1931-1AA00



3RA1921-1AA00



3RV1913-1AC00



3RV1926-0K



3RV1915-1DB

* 40 mm'lik sistem : Baralar arası mesafe 40 mm

SIRIUS SERİSİ ÜRÜNLERE MONTE EDİLEBİLEN TÜM AKSESUARLARI SIRIUS PROSPEKTİNDE BULABİLİRSİNİZ.

SIRIUS BARA SİSTEM ÜRÜNLERİ

Yeni

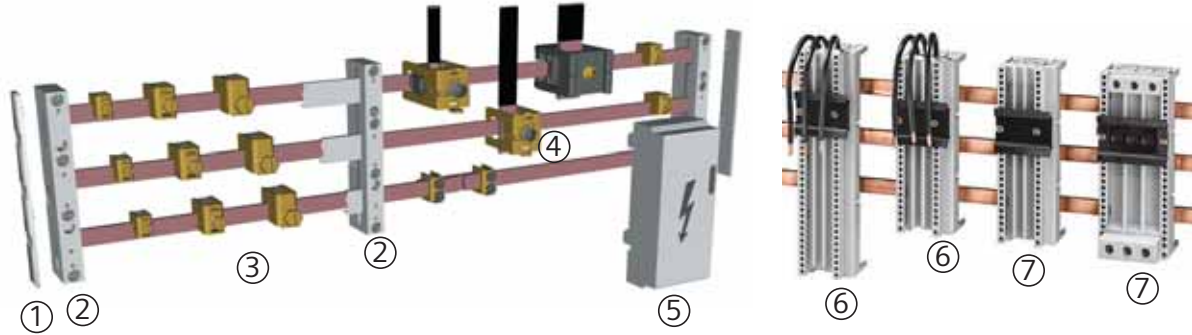

	Malzeme Cinsi	Sipariş No	Birim Fiyatı TL / Adet	Adet / Kutu	
①	Bara sonlandırıcı	60 mm'lik bara sistemleri için	8US1922-1AC00	13,70	1
②	Bara tutucusu	40 mm'lik bara sistemleri için	8US1903-3AB00	71,60	1
		60 mm'lik bara sistemleri için	8US1923-2AA01	71,60	1
③	Tek telli iletkenler için bağlantı klemensi				
	5 mm'lik bara kalınlığı için	1,5-16 mm ²	8US1921-2AA00	4,00	1
		4-35 mm ²	8US1921-2AB00	4,80	1
		16-70 mm ²	8US1921-2AD00	6,30	1
		16-120mm ²	8US1921-2AC00	16,90	1
	10 mm'lik bara kalınlığı için	1,5-16 mm ²	8US1921-2BA00	7,70	1
		4-35 mm ²	8US1921-2BB00	10,70	1
		16-70 mm ²	8US1921-2BD00	12,30	1
		16-120mm ²	8US1921-2BC00	16,90	1
④	Bara bağlantı klemensleri				
	10 mm'lik bara kalınlığı için	240 mm ² kesitli kabloya kadar	8US1941-2AC00	47,20	1
		20mm x 5 mm'den 30mm x 10 mm'ye kadar	8US1941-2BB00	41,20	1
		2mm x 40 mm x 10 mm bara için	8US1941-2BA00	214,00	1
⑤	Enerji besleme parçası (kapağı ile birlikte)	60 mm'lik bara sistemleri için	8US1921-1AA00	122,00	1
⑥	Bara adaptörleri	Boy 00/S0 En: 45 mm Boy: 121 mm	8US1051-5DJ07	44,00	1
	(40 mm'lik bara sistemleri için)	Boy 00/S0 En: 55 mm Boy: 121 mm	8US1061-5DJ07	49,00	1
		Boy 00/S0 En: 45 mm Boy: 139 mm	8US1051-5DK07	70,00	1
		Boy 00/S0 En: 45 mm Boy: 182 mm	8US1051-5DM07	77,00	1
		Boy S2 En: 55 mm Boy: 139 mm	8US1061-5FK08	92,00	1
		Boy S2 En: 55 mm Boy: 182 mm	8US1061-5FM08	98,00	1
		Boy S2 En: 55 mm Boy: 242 mm	8US1061-5FP08	107,00	1
		Boy S3 En: 70 mm Boy: 182 mm	8US1111-4SM00	177,00	1
	Bara adaptörleri	Boy 00/S0 En: 45 mm Boy: 182 mm	8US1251-5DM07	83,00	1
	(60 mm'lik bara sistemleri için)	Boy S2 En: 55 mm Boy: 182 mm	8US1261-5FM08	98,00	1
		Boy S2 En: 55 mm Boy: 242 mm	8US1261-5FP08	108,00	1
		Boy S3 En: 70 mm Boy: 182 mm	8US1111-4SM00	176,00	1
⑦	Cihaz tutucular	En: 45 mm Boy: 139 mm	8US1050-5AK00	61,00	1
	(40 mm'lik bara sistemleri için)	En: 55 mm Boy: 139 mm	8US1060-5AK08	61,00	1
		En: 45 mm Boy: 182 mm	8US1050-5AM00	62,00	1
		En: 55 mm Boy: 182 mm	8US1060-5AM00	71,00	1
		En: 55 mm Boy: 242 mm	8US1060-5AP00	83,00	1
	(60 mm'lik bara sistemleri için)	En: 45 mm Boy: 182 mm	8US1250-5AM00	65,00	1
		En: 55 mm Boy: 182 mm	8US1260-5AM00	71,00	1
		En: 55 mm Boy: 242 mm	8US1260-5AP00	83,00	1
	Bağlama kaması (iki taşıyıcıyı bağlamak için)		8US1998-1AA00	1,50	1

3RA6 SIRIUS KOMPAKT MOTOR ÇIKIŞLARI

Yeni

Yol Verme Şekli	Motor Gücü KW	Elektronik Termik Açtırıcı Ayar Sahası (A)	Sipariş No	Birim Fiyatı TL / Adet	Adet / Kutu
-----------------	---------------	--	------------	------------------------	-------------

Direk yolverici 3RA61



3RA61...

- Direk Yol verme için kontaktör ve elektronik termik röle ve motor koruma fonksiyonlarına sahip kompakt yolverici
- 45 mm genişlik
- AC/DC 110...240V
- CLASS 10, CLASS 20 entegre edilmiş LED'ler
- Kaynamayan ana kontaklar
- Ömür bitiminde devre açma özelliği
- Güvenli açma Kategori 2 (EN954-1)

0,09	0,1...0,4	3RA6120-1AP32	478,00	1
0,37	0,32...1,25	3RA6120-1BP32	493,00	1
1,5	1...4	3RA6120-1CP32	538,00	1
5,5	3...12	3RA6120-1DP32	567,00	1
15	8...32	3RA6120-1EP32	855,00	1

Sağ-sol dönüş yolverici 3RA62



3RA62...

- Sağ-sol dönüş için kontaktör ve elektronik termik röle ve motor koruma fonksiyonlarına sahip kompakt yolverici
- 90 mm genişlik
- AC/DC 110...240V
- CLASS 10, CLASS 20 entegre edilmiş LED'ler
- Kaynamayan ana kontaklar
- Ömür bitiminde devre açma özelliği
- Güvenli açma Kategori 2 (EN954-1)

0,09	0,1...0,4	3RA6250-1AP32	855,00	1
0,37	0,32...1,25	3RA6250-1BP32	867,00	1
1,5	1...4	3RA6250-1CP32	898,00	1
5,5	3...12	3RA6250-1DP32	1.002,00	1
15	8...32	3RA6250-1EP32	1.285,00	1

Malzeme Cinsi	Sipariş No	Birim Fiyatı TL / Adet	Adet / Kutu
---------------	------------	------------------------	-------------

3RA6 SIRIUS KOMPAKT MOTOR ÇIKIŞLARI AKSESUARLARI

Yardımcı kontak blokları	1NO + NC	3RA6913-1A	27,60	1
	2NO	3RA6911-1A	27,60	1
	2NC	3RA6912-1A	27,60	1
Güç devresi besleme klemensi (Giriş ve çıkış için)		3RA6920-1A	40,30	1

SIMOCODE - PRO (Siemens Motor Koruma ve Kumanda Sistemi)

SIMOCODE -PRO şalt panosunda bir çok önemli koruma fonksiyonunu tek bir cihazda sunmaktadır.

- Elektronik Aşırı akım koruma (CLASS 5-40) akım ayar alanı ile (1:4), Faz kesilmesi/Asimetri tanıma, Termistor (PTC, NTC, KTY), Blokaj , Kaçak akım, Akım limit koruma

İşletme esnasında anlık bilgiler

- Anlık faz akımı %,
- Start, Stop, Sağ, Sol, Yavaş, Hızlı, El-/ Otomatik, Motorun Şalt konumu, Test konumu, Soğuma zamanı devrede

Erken uyarı

- Aşırı yük, Akım sınırları aşıldı, Fazlarda asimetri
- Termistor-Uyarısı, Blokaj

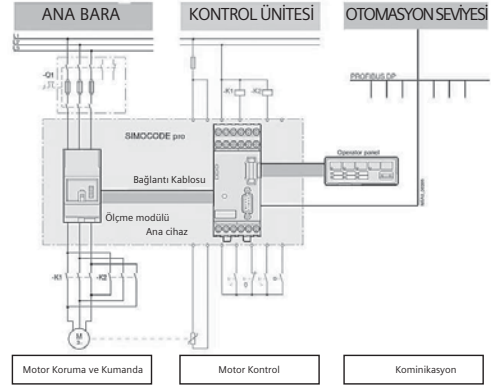

Simocode-Pro C

- Haberleşebilen motor koruma ve kumanda cihazıdır.
- Ayrılabilen akım trafosu sayesinde üç fazın akımını hassas ölçer, denetler, okuduğu max. akım değerlerini hafızalar ve Profibus-dp üzerinde kumanda merkezine gönderir.
- Motoru aşırı yüklenmeye, faz asimetrisine, aşırı sıcaklığa, faz kesilmesine karşı korur.
- Program yardımı ile tek bir cihazda bir çok fonksiyonu yerine getirir.
- Motor, sahada kumanda cihazı ile ve Otomasyon merkezden kumanda edilir.
- Otomasyon sistemleri ile sorunsuz iletişim sağlar.
- Diyagnostik, istatistiksel motor verilerini kayıt altına alır. Profibus üzerinden haberleşir.



SIMOCODE PRO C

Simocode-Pro V

Simocode-Pro C'nin tüm fonksiyonlarını içerir ve genişleme imkanı sayesinde sahada kendi başına bir sistemi kumanda etme yeteneğine sahiptir. 2 Dijital ve 2 Analog modül sayesinde motorun etki alanındaki diğer birimlerin motor üzerindeki etkisini denetler. Toplam 12 dijital giriş, 7 dijital çıkış, 4 Analog giriş, 2 Analog çıkış ile kumanda etmektedir. Seçenekli akım trafosuna entegre ölçüm modülü sayesinde Motorun tüm elektriksel değerlerini denetler (U.I.P.S.Cos (phi)). Sıcaklık modülüne 3 tane sıcaklık sensörü bağlanabilir.



SIMOCODE PRO V

Simocode-Pro V PN

- Entegre Switch teknolojisi ile line ve ring bus topolojilerini destekler.
- Profisafe protokolu ile emniyetli olarak haberleşir.
- OPC UA Server özelliği ile açık haberleşme protokolleri ile haberleşir.
- İşletme, servis ve diagnostik bilgiler Standart Web Server üzerinden okunabilir.



SIMOCODE PRO V PN

AKIM GERİLİM
ÖLÇÜ MODÜLÜ

Malzeme Cinsi	Sipariş No.	Birim Fiyatı TL / Adet
Akım Ölçme Modülü		
0.3 .. 3A	3UF7100-1AA00-0	289,00
2.4..25A	3UF7101-1AA00-0	294,00
10..100A	3UF7102-1AA00-0	310,00
20..200A	3UF7103-1AA00-0	641,00
63..630A	3UF7104-1BA00-0	746,00

SICAKLIK ÖLÇER
3 SENSÖR GİRİŞ

Akım/Gerilim Ölçme Modülü		
0.3 .. 3A	3UF7110-1AA00-0	599,00
2.4..25A	3UF7111-1AA00-0	610,00
10..100A	3UF7112-1AA00-0	620,00
20..200A	3UF7113-1AA00-0	945,00
63..630A	3UF7114-1BA00-0	1.045,00



SIMOCODE PRO V PN

Ana Modül		
Simocode Pro C	3UF7000-1AU00-0	993,00
Simocode Pro V	3UF7010-1AU00-0	1.329,00
Simocode Pro V PN	3UF7011-1AU00-0	1.427,00

Genişleme Modülleri		
Dijital genişleme modülü DC 24 V	3UF7300-1AB00-0	436,00
Dijital genişleme modülü AC/DC 110..240 V	3UF7300-1AU00-0	436,00
Analog genişleme modülü	3UF7400-1AA00-0	730,00
Kaçak akım modülü	3UF7500-1AA00-0	273,00
Sıcaklık Modülü	3UF7700-1AA00-0	609,00

630 A AKIM TRAFOSU
145 MM

Aksesuarlar ve Yazılım		
Operatör Paneli	3UF7200-1AA00-0	573,00
Gösterge Paneli	3UF7210-1AA00-0	945,00
Profibus adresleme konnektörü	3UF7910-0AA00-0	168,00
0.025 m yassı kablo	3UF7930-0AA00-0	29,00
0.1 m yassı kablo	3UF7931-0AA00-0	29,00
0.3 m yassı kablo	3UF7935-0AA00-0	39,00
0.5 m yassı kablo	3UF7932-0AA00-0	48,00
PC kablosu RS 232	3UF7940-0AA00-0	179,00
PC kablosu USB	3UF7941-0AA00-0	290,00
Hafıza Modülü (Panoya montaj)	3UF7902-0AA00-0	147,00
SIMOCODE ES Basic	3ZS1312-4CC10-0YA5	221,00
SIMOCODE ES Standard	3ZS1312-5CC10-0YA5	1838,00

4 GİRİŞ 2 ÇIKIŞ
DİJİTAL MODÜL

ET200S MOTOR STARTER, PROFIBUS/PROFINET ÜZERİNDEN HABERLEŞME İMKANI

Yol Verme Şekli	Motor Gücü KW	Normal Akım (A)	Sipariş No	Birim Fiyatı TL / Adet	Adet / Kutu
-----------------	---------------	-----------------	------------	------------------------	-------------



Çok fonksiyonlu motor starter

Çok Fonksiyonlu Motor Starter

Direk Yol verme	1.1	0,3..3	3RK1301-0AB10-0AB4	814,00	1
Çift Yönlü Yol verme			3RK1301-0AB10-1AB4	1.087,00	1
Yumuşak Yol Verme			3RK1301-0AB20-0AB4	1.308,00	1
Direk Yol verme	3	2,4...8	3RK1301-0BB10-0AB4	893,00	1
Çift Yönlü Yol verme			3RK1301-0BB10-1AB4	1.197,00	1
Yumuşak Yol Verme			3RK1301-0BB20-0AB4	1.392,00	1
Direk Yol verme	7.5	2,4..16	3RK1301-0CB10-0AB4	1.029,00	1
Çift Yönlü Yol verme			3RK1301-0CB10-1AB4	1.339,00	1
Yumuşak Yol Verme			3RK1301-0CB20-0AB4	1.518,00	1



ET200S Terminal Bloğu



Güç Modülü

ET200S Yardımcı Donanım

15MM-Enerji Busbar köprüsü L123	3RK1903-OAE00	44,00	1
30MM-Enerji Busbar köprüsü L123	3RK1903-OAF00	69,00	1
Sağ yan XB1/XB2 Terminal modul sabitleme	3RK1903-OAG00	95,00	1
Sağ yan XB3/XB4 Terminal modul sabitleme	3RK1903-OAG01	105,00	1
Kontrol Modülü (2DI LC COM)	3RK1903-0CH20	460,00	1
Mekanik frenli Motorlar için XB1 DC24 V ,4 A	3RK1903-0CB00	220,00	1
Mekanik frenli Motorlar için XB2 DC 500 V ,0,7 A	3RK1903-0CC00	220,00	1
40 Derece üstündeki çevre sıcaklığı için ara modul	3RK1903-0CD00	71,00	1
Mekanik frenli Motorlar için XB3 DC24 V ,4 A	3RK1903-0CE00	645,00	1
Mekanik frenli Motorlar için XB4 DC24 V ,4 A	3RK1903-0CF00	645,00	1
Motor Starter için Güç Modülü	3RK1903-0BA00	160,00	1
Güç modülü için Terminal modülü	3RK 1903-OAA00	90,00	1
Direkt-ve softstarter için kablo girişli terminal modülü	3RK 1903-OAK00	273,00	1
Direkt-ve softstarter için kablo girişsiz terminal modülü	3RK 1903-OAK10	258,00	1

AS-Interface



3RX9501-0BA00



6GK1 415-2BA10

3RK1901-1NN10
3RK1901-1NR213RK1901-1MX00
3RX9801-0AA00

3RK2 400-1CE01-0AA2

Malzeme Cinsi	Sipariş No.	Birim Fiyatı TL / Adet
---------------	-------------	------------------------

AS-i Güç Kaynakları

AS-i Güç kaynağı 3A , AC 120 /230 V	3RX9501-0BA00	1.035,00
AS-i Güç kaynağı 3A , DC 24V	3RX9501-1BA00	1.750,00
AS-i Güç kaynağı 5A , AC 120 /230 V	3RX9502-0BA00	1.335,00
AS-i Güç kaynağı 8A , AC 120 /230 V	3RX9503-0BA00	1.955,00

AS-i Linkler

DP/AS-i Link Advanced, tekli master	6GK1 415-2BA10	2.880,00
DP/AS-i Link Advanced, çiftli master	6GK1 415-2BA20	3.750,00
IE/AS-i Link, tekli master	6GK1 411-2AB10	3.530,00
IE/AS-i Link, çiftli master	6GK1 411-2AB20	4.620,00

AS-i Kablolar

AS-i sarı kablo , 100 m	3RX9010-0AA00	775,00
AS-i siyah kablo (DC 24 V), 100 m	3RX9020-0AA00	925,00

AS-i Extension plug (Güç kaynağı kullanmadan AS-i hattını 200 m'e kadar uzatmak için kullanılır)	3RK1901-1MX00	325,00
AS-i M12 bağlantı elemanı	3RX9801-0AA00	50,00
AS-i kompakt dağıtıcı (Yassı AS-i Kablosu bağlantı elemanı)	3RK1901-1NN10	75,00
AS-i M12 yassı- yuvarlak kablo dönüştürücü 1m kablolu	3RK1901-1NR11	84,00
AS-i/ Uaux M12 yassı- yuvarlak kablo dönüştürücü 1m kablolu	3RK1901-1NR21	155,00
AS-i adresleme cihazı	3RK1904-2AB01	1.575,00

AS-i Slimline S22.5 ve S45 dijital I/O modülleri

22.5 veya 45 mm genişliğinde, IP20 pano tipi modüllerdir.

AS-i S22.5 4DI, standart slave	3RK1 200-0CE00-0AA2	355,00
AS-i S22.5 4DI, A/B slave	3RK2 200-0CE02-0AA2	455,00
AS-i S22.5 2DI / 2DO, standart slave	3RK1 400-0BE00-0AA2	405,00
AS-i S22.5 2DI / 2DO, standart slave, röle çıkışlı	3RK1 402-0BE00-0AA2	480,00
AS-i S22.5 4DO, standart slave	3RK1 100-1CE00-0AA2	445,00

AS-i S45 4DI / 4DO, standart slave, 1A	3RK1 400-1CE00-0AA2	490,00
AS-i S45 4DI / 4DO, standart slave, 2A	3RK1 400-1CE01-0AA2	590,00
AS-i S45 4DI / 4DO, standart slave, röle çıkışlı	3RK1 402-3CE00-0AA2	610,00
AS-i S45 4DI / 4DO, A/B slave, 2A	3RK2 400-1CE01-0AA2	575,00

AS-Interface

Malzeme Cinsi	Sipariş No.	Birim Fiyatı TL / Adet
---------------	-------------	------------------------

AS-i K60 ve K45 dijital I/O modülleri

IP67 saha tipi modüllerdir. AS-i bağlantısı montaj plakası aracılığıyla iğneleme teknolojisi ile gerçekleştirilir. Montaj plakaları ayrıca sipariş verilmelidir.

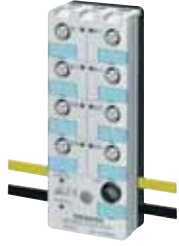

3RK1 400-1DQ00-0AA3

AS-i K60 8DI / 2DO, A/B slave	3RK2 400-1HQ00-0AA3	925,00
AS-i K60 8DI, standart slave	3RK1 200-0DQ00-0AA3	860,00
AS-i K60 8DI, A/B slave	3RK2 200-0DQ00-0AA3	905,00
AS-i K60 4DI / 4DO, standart slave	3RK1 400-1DQ00-0AA3	700,00
AS-i K60 4DI / 4DO, A/B slave	3RK2 400-1DQ00-0AA3	740,00
AS-i K60 4DI / 3DO, A/B slave	3RK2 400-1FQ03-0AA3	735,00

AS-i K45 4DI, standart slave	3RK1 200-0CQ20-0AA3	430,00
AS-i K45 4DI, A/B slave	3RK2 200-0CQ20-0AA3	465,00
AS-i K45 4DO, standart slave	3RK1 100-1CQ20-0AA3	520,00
AS-i K45 3DO, A/B slave	3RK2 100-1EQ20-0AA3	520,00
AS-i K45 2DI / 2DO, A/B slave	3RK2 400-1BQ20-0AA3	535,00

K60 Analog modüller

AS-i K60 2AI , standart slave

4..20 mA / ± 20 mA	3RK1 207-1BQ40-0AA3	970,00
± 10 V / 1..5 V	3RK1 207-2BQ40-0AA3	970,00
Pt100 / Ni100 / 0..600 ohm	3RK1 207-3BQ40-0AA3	970,00



3RK1 207-3BQ44-0AA3

AS-i K60 2AI , A/B slave(Spec. 3.0)

4..20 mA / ± 20 mA	3RK2 207-1BQ50-0AA3	1.035,00
± 10 V / 1..5 V	3RK2 207-2BQ50-0AA3	1.035,00

AS-i K60 4AI , standart slave

4..20 mA / ± 20 mA	3RK1 207-1BQ44-0AA3	1.120,00
± 10 V / 1..5 V	3RK1 207-2BQ44-0AA3	1.120,00
Pt100 / Ni100 / 0..600 ohm	3RK1 207-3BQ44-0AA3	1.120,00



3RK1 901-0CA00

AS-i K60 2AO , standart slave

4..20 mA / ± 20 mA / 0..20 mA	3RK1 107-1BQ40-0AA3	1.045,00
± 10 V / 0..10 V / 1..5 V	3RK1 107-2BQ40-0AA3	1.045,00

K60 ve K45 modülleri için montaj plakaları

K60 modüller için montaj plakası, duvar montaj	3RK1 901-0CA00	55,00
K60 modüller için montaj plakası, standart raya montaj	3RK1 901-0CB01	65,00
K45 modüller için montaj plakası, duvar montaj	3RK1 901-2EA00	33,00
K45 modüller için montaj plakası, standart raya montaj	3RK1 901-2DA00	34,00

K20 dijital I/O modülleri

IP67 saha tipi modüllerdir. AS - İ hattına bağlantı için yassı - yuvarlak kablo dönüştürücü kullanılmalıdır.



3RK2 200-0CT30-0AA3

AS-i K20 4DI, A/B slave, M8 bağlantılı	3RK2 200-0CT30-0AA3	485,00
AS-i K20 4DI, A/B slave, M12 bağlantılı	3RK2 200-0CQ30-0AA3	460,00
AS-i K20 2DI / 2DO, A/B slave, M8 bağlantılı	3RK2 400-1BT30-0AA3	540,00
AS-i K20 2DI / 2DO, A/B slave, M12 bağlantılı	3RK2 400-1BQ30-0AA3	520,00
AS-i K20 4DO, A/B slave, M8 bağlantılı	3RK2 100-1CT30-0AA3	555,00

Malzeme Cinsi	Motor Gücü (kW)	Nominal Akım (A)	Sipariş No	Birim Fiyatı TL / Adet	Adet / Kutu
---------------	-----------------	------------------	------------	------------------------	-------------

SIRIUS SOFTSTARTER**Direk Bağlantı ile Yumuşak Yol Verme****Yeni**

3RW30..-1BB14

- Anma gerilimi 200-480 V ($\pm 10\%$)
- İki ayrı ayar potansiyometresi
- 1. Gerilim rampası ayarı
- 2. Kalkış süresi ayarı 0-20 s
- 110-230V AC/DC, Kumanda Gerilimi
- Yol alma ihbar LED'i, 2 NO ihbar kontağı
- Entegre edilmiş by-pass kontakları
- SIRIUS'a uygunluk

1.5	3.6	3RW3013-1BB14	392,00	1
3	6.5	3RW3014-1BB14	464,00	1
4	9	3RW3016-1BB14	527,00	1
5.5	12.5	3RW3017-1BB14	597,00	1
7.5	17.6	3RW3018-1BB14	680,00	1
11	25	3RW3026-1BB14	755,00	1
15	32	3RW3027-1BB14	877,00	1
18.5	38	3RW3028-1BB14	1.085,00	1
22	45	3RW3036-1BB14	1.363,00	1
30	63	3RW3037-1BB14	1.550,00	1
37	72	3RW3038-1BB14	2.016,00	1
45	80	3RW3046-1BB14	2.218,00	1
55	106	3RW3047-1BB14	2.402,00	1

NOT : SIRIUS Softstarter kullanıldığında köprüleme amaçlı ilave bir by-pass kontaktörüne gerek yoktur. Çift yönlü motor uygulamaları için şirketimizle görüşülmesini rica ederiz.

SIRIUS-SOFTSTARTER MONOFAZE MOTORLAR İÇİN**Direk Bağlantı ile Yumuşak Yol Verme**

- Anma gerilimi 200-400 V ($\pm 10\%$)
- Üç ayrı ayar potansiyometresi
- 1. Gerilim rampası ayarı
- 2. Kalkış süresi ayarı 0-20 s
- 3. Duruş süresi ayarı 0-20 s
- 115-230V AC, Kumanda Gerilimi
- Entegre edilmiş by-pass Kontakları

4	25	3RW3026-1AA12	520,00	1
5.5	38	3RW3035-1AA12	815,00	1
11	75	3RW3045-1AA12	1.395,00	1



3RW40..-1BB14



3RW40..-6BB44

SIRIUS-SOFTSTARTER BOY S6-S12**Direk Bağlantı ile Yumuşak Yol Verme****Yeni**

- Anma gerilimi 200-460 V ($\pm 10\%$)
- Dört ayrı ayar potansiyometresi
- 1. Gerilim rampası ayarı
- 2. Akım sınırlama
- 3. Duruş süresi ayarı 0-20 s
- 4. Kalkış süresi ayarı
- 110-230V AC/DC, Kumanda Gerilimi (3RW4055'e kadar)
- 230V AC, Kumanda gerilimi 3RW4055'den itibaren
- Entegre edilmiş by-pass Kontakları
- Entegre edilmiş cihaz koruması, motor aşırı yük koruması, durum ve arıza uyarıları

5,5	12,5	3RW4024-1BB14	820,00	1
11	25	3RW4026-1BB14	920,00	1
15	32	3RW4027-1BB14	1.083,00	1
18,5	38	3RW4028-1BB14	1.360,00	1
22	45	3RW4036-1BB14	1.638,00	1
30	63	3RW4037-1BB14	2.016,00	1
37	72	3RW4038-1BB14	2.279,00	1
45	80	3RW4046-1BB14	2.556,00	1
55	106	3RW4047-1BB14	2.595,00	1
75	134	3RW4055-6BB44	4.295,00	1
90	162	3RW4056-6BB44	5.290,00	1
132	230	3RW4073-6BB44	5.950,00	1
160	280	3RW4074-6BB44	6.585,00	1
200	356	3RW4075-6BB44	7.735,00	1
250	432	3RW4076-6BB44	10.010,00	1

NOT : SIRIUS Softstarter kullanıldığında köprüleme amaçlı ilave bir by-pass kontaktörüne gerek yoktur. Çift yönlü motor uygulamaları için şirketimizle görüşülmesini rica ederiz.

Tablodaki güç değerleri CLASS 10 termik açma sınıfına göre düzenlenmiştir. Ağır yol alma şartlarında (CLASS 20 / CLASS 30) cihaz seçimi için şirketimize danışınız.



3RW44..-



Malzeme Cinsi	Motor Gücü (kW)	Nominal Akım (A)	Sipariş No	Birim Fiyatı TL / Adet	Adet / Kutu
---------------	-----------------	------------------	------------	------------------------	-------------

3RW44 SIKOSTART SOFTSTARTER

Yeni

AC Motor Yumuşak Kalkış ve Duruş Cihazları : Direk ve Kök 3 Bağlantı ile Yumuşak Yol Verme

Malzeme Cinsi	Motor Gücü (kW)	Nominal Akım (A)	Sipariş No	Birim Fiyatı TL / Adet	Adet / Kutu
• Dönüş moment kontrolü	15(22)	29(50)	3RW4422-1BC44	2.895,00	1
• Grafik ekran display (LCD)	18,5(30)	36(62)	3RW4423-1BC44	3.560,00	1
• Haberleşme özelliği	25(45)	47(81)	3RW4424-1BC44	4.250,00	1
• Entegre edilmiş motor aşırı yük ve cihaz koruması	30(55)	57(99)	3RW4425-1BC44	4.540,00	1
• Standart ve kök 3 bağlantı	37(75)	77(133)	3RW4426-1BC44	4.735,00	1
• Entegre edilmiş köprüleme kontağı	45(90)	93(161)	3RW4427-1BC44	5.430,00	1
• Pompa kalkış ve duruşuna uygun	55(110)	113(196)	3RW4434-6BC44	6.310,00	1
• Entegre edilmiş fren fonksiyonu, hata ve durum uyarıları	75(132)	134(232)	3RW4435-6BC44	7.900,00	1
• Kompakt yapı	90(160)	162(281)	3RW4436-6BC44	10.870,00	1
Standart Tiplerimiz Pompa versiyonu için de uygundur. Diğer motor güçleri için şirketimizle görüşülmesini rica ederiz.	110(200)	203(352)	3RW4443-6BC44	11.245,00	1
	132(250)	250(433)	3RW4444-6BC44	11.970,00	1
	160(315)	313(542)	3RW4445-6BC44	15.645,00	1
	200(355)	356(617)	3RW4446-6BC44	19.125,00	1
	250(400)	432(748)	3RW4447-6BC44	20.730,00	1
	315(560)	551(954)	3RW4453-6BC44	25.670,00	1
	355(630)	615(1065)	3RW4454-6BC44	29.865,00	1
	400(710)	693(1200)	3RW4455-6BC44	33.285,00	1
	450(800)	780(1351)	3RW4456-6BC44	37.665,00	1
	500(900)	880(1524)	3RW4457-6BC44	48.720,00	1
	560(1000)	970(1680)	3RW4458-6BC44	51.055,00	1
	630(1100)	1076(1864)	3RW4465-6BC44	54.400,00	1
	710(1200)	1214(2103)	3RW4466-6BC44	60.000,00	1

PROFIBUS Komünikasyon modülü

Malzeme Cinsi	Akım (A)	Sipariş No	Birim Fiyatı TL / Adet	Adet / Kutu
(Tüm 3RW44 Cihazlara uygun)		3RW4900-0KCO0	1.302,00	1

Normal yol alma sınıfı dışında olan (CLASS 10 üzeri), atalet momenti yüksek olan uygulamalarda (Kırma-eleme, değirmen, fan uygulamaları) bir üst güç değerindeki cihaz seçilmelidir.

Not : Parantez içerisindeki değerler kök 3 bağlantı uygulandığında geçerlidir,

3RW44 El kitabı için :

http://cache.automation.siemens.com/dnl/TEwNzkzAAAA_21772518_HB/5352195-

Malzeme Cinsi	Akım (A)	Sipariş No	Birim Fiyatı TL / Adet	Adet / Kutu
---------------	----------	------------	------------------------	-------------

ÜÇ FAZLI YARI İLETKEN KONTAKTÖRLER SIRIUS SC

Yeni



3RF24...r...

İki Fazdan Kontrollü Tipler

İşletme gerilimi 48-600 V Kumanda gerilimi 4-30 V DC	Akım (A)	Sipariş No	Birim Fiyatı TL / Adet	Adet / Kutu
	10,5	3RF2410-1AB45	428,00	1
	20	3RF2420-1AB45	473,00	1
	30	3RF2430-1AB45	511,00	1
	40	3RF2440-1AB45	575,00	1
	50	3RF2450-1AB45	642,00	1

İki Fazdan Kontrollü Tipler

İşletme gerilimi 48-600 V Kumanda gerilimi 230 V AC	Akım (A)	Sipariş No	Birim Fiyatı TL / Adet	Adet / Kutu
	10,5	3RF2410-1AB55	450,00	1
	20	3RF2420-1AB55	485,00	1
	30	3RF2430-1AB55	524,00	1
	40	3RF2440-1AB55	600,00	1
	50	3RF2450-1AB55	663,00	1

Malzeme Cinsi	Akım (A)	Max. Güç (Ue=230V) kW	Sipariş No	Birim Fiyatı TL / Adet	Adet / Kutu
---------------	----------	-----------------------	------------	------------------------	-------------

YARI İLETKEN RÖLELER (SOLID STATE RÖLELER) SIRIUS SC

Yeni

Soğutucusuz, Sıfır Noktasında Anahtarlayabilen Tip, Kare Tip



3RF2020-...

İşletme gerilimi 24-240 V Kumanda gerilimi 24 V DC	Akım (A)	Max. Güç (Ue=230V) kW	Sipariş No	Birim Fiyatı TL / Adet	Adet / Kutu
20	4.6	4.6	3RF2020-1AA02	86,00	1
30	6.9	6.9	3RF2030-1AA02	87,00	1
50	11.5	11.5	3RF2050-1AA02	92,00	1
70	16.1	16.1	3RF2070-1AA02	117,00	1
90	20.7	20.7	3RF2090-1AA02	141,00	1

Soğutucusuz, Sıfır Noktasında Anahtarlayabilen Tip



3RF2120-...

İşletme gerilimi 24-240 V Kumanda gerilimi 24 V DC	Akım (A)	Max. Güç (Ue=400V) kW	Sipariş No	Birim Fiyatı TL / Adet	Adet / Kutu
20	4.6	4.6	3RF2120-1AA02	83,00	1
30	6.9	6.9	3RF2130-1AA02	84,00	1
50	11.5	11.5	3RF2150-1AA02	89,00	1
70	16.1	16.1	3RF2170-1AA02	115,00	1
90	20.7	20.7	3RF2190-1AA02	138,00	1

Malzeme Cinsi	Akım (A)	Max. Güç (Ue=400V) kW	Sipariş No	Birim Fiyatı TL / Adet	Adet / Kutu
---------------	----------	-----------------------	------------	------------------------	-------------

Soğutucusuz, Sıfır Noktasında Anahtarlayabilen Tip



3RF2120-...

İşletme gerilimi 230-460 V Kumanda gerilimi 24 V DC	Akım (A)	Max. Güç (Ue=400V) kW	Sipariş No	Birim Fiyatı TL / Adet	Adet / Kutu
20	8	8	3RF2120-1AA04	92,00	1
30	12	12	3RF2130-1AA04	93,00	1
50	20	20	3RF2150-1AA04	106,00	1
70	28	28	3RF2170-1AA04	124,00	1
90	36	36	3RF2190-1AA04	139,00	1

Malzeme Cinsi	Akım (A)	Max. Güç (Ue=230V) kW	Sipariş No	Birim Fiyatı TL / Adet	Adet / Kutu
---------------	----------	-----------------------	------------	------------------------	-------------

Soğutuculu, Sıfır Noktasında Anahtarlayabilen Tip



3RF2330-...

İşletme gerilimi 24-240 V Kumanda gerilimi 24 V DC	Akım (A)	Max. Güç (Ue=230V) kW	Sipariş No	Birim Fiyatı TL / Adet	Adet / Kutu
10.5	2.4	2.4	3RF2310-1AA02	127,00	1
20	4.6	4.6	3RF2320-1AA02	136,00	1
30	6.9	6.9	3RF2330-1AA02	143,00	1
40	9.2	9.2	3RF2340-1AA02	166,00	1
50	12	12	3RF2350-1AA02	177,00	1

Malzeme Cinsi	Akım (A)	Max. Güç (Ue=400V) kW	Sipariş No	Birim Fiyatı TL / Adet	Adet / Kutu
---------------	----------	-----------------------	------------	------------------------	-------------

Soğutuculu, Sıfır Noktasında Anahtarlayabilen Tip

3RF2340-...

İşletme gerilimi 230-460 V Kumanda gerilimi 24 V DC	Akım (A)	Max. Güç (Ue=400V) kW	Sipariş No	Birim Fiyatı TL / Adet	Adet / Kutu
10.5	4.2	4.2	3RF2310-1AA04	138,00	1
20	8	8	3RF2320-1AA04	145,00	1
30	12	12	3RF2330-1AA04	154,00	1
40	16	16	3RF2340-1AA04	179,00	1
50	20	20	3RF2350-1AA04	192,00	1



SENTRON VL160X - VL1600 TİPİ KOMPAKT GÜÇ ŞALTERLERİ

3 kutuplu

TESİS KORUMASINA YÖNELİK KOMPAKT GÜÇ ŞALTERLERİ

3 Kutuplu Kompakt Şalterler

- VL 160X tipi değiştirilebilir termik ayarlı, sabit manyetik ayarlı kompakt şalterler
- VL 160 - VL 630 tipi değiştirilebilir termik ayarlı, değiştirilebilir manyetik ayarlı kompakt şalterler
- VL 800 - VL 1600 tipi LSI fonksiyonlu, ETU20 elektronik açtırıcı kompakt şalterler
($I_d=1.5... 10I_n$; $t_d=0 - 500$ msn)

380/415 VAC $I_{cs}=I_{cu}$

Tip	Anma Akımı I_n (A)	Termik Ayar Sahası I_R (A)	Manyetik Ayar Sahası I_i (A)	Açtırıcı Tipi	Sipariş No	Kesme Kapasitesi (kA)	Birim Fiyatı TL / Adet	Adet / Kutu	
VL160X	20	16-20	300	TM	3VL1702-1DD33-0AA0	55	473,00	1	
	32	25-32	300	TM	3VL1703-1DD33-0AA0	55	473,00	1	
	40	32-40	600	TM	3VL1704-1DD33-0AA0	55	473,00	1	
	50	40-50	600	TM	3VL1705-1DD33-0AA0	55	473,00	1	
	63	50-63	600	TM	3VL1706-1DD33-0AA0	55	473,00	1	
	80	63-80	1000	TM	3VL1708-1DD33-0AA0	55	473,00	1	
	100	80-100	1000	TM	3VL1710-1DD33-0AA0	55	473,00	1	
	125	100-125	1000	TM	3VL1712-1DD33-0AA0	55	545,00	1	
	160	125-160	1500	TM	3VL1716-1DD33-0AA0	55	570,00	1	
VL250	200	160-200	1000-2000	TM	3VL3720-1DC36-0AA0	55	801,00	1	
	250	200-250	1200-2500	TM	3VL3725-1DC36-0AA0	55	801,00	1	
VL400	315	250-315	1575-3150	TM	3VL4731-1DC36-0AA0	55	2.114,00	1	
	400	315-400	2000-4000	TM	3VL4740-1DC36-0AA0	55	2.389,00	1	
VL630	315	250-315	1575-3150	TM	3VL5731-1DC36-0AA0	55	2.622,00	1	
	400	315-400	2000-4000	TM	3VL5740-1DC36-0AA0	55	2.622,00	1	
	500	400-500	2500-5000	TM	3VL5750-1DC36-0AA0	55	2.622,00	1	
	630	500-630	3250-6300	TM	3VL5763-1DC36-0AA0	55	3.203,00	1	
VL800	800	320-800	$8 \times I_n$	ETU 20	3VL6780-1SE36-0AA0	55	4.500,00	1	
$I_{cs}=\%50I_{cu}$	VL1250	1000	400-1000	$11 \times I_n$	ETU 20	3VL7710-1SE36-0AA0	55	6.012,00	1
		1250	500-1250	$10 \times I_n$	ETU 20	3VL7712-1SE36-0AA0	55	6.914,00	1
$I_{cs}=\%50I_{cu}$	VL1600	1600	640-1600	$9 \times I_n$	ETU 20	3VL8716-1SE30-0AA0	55	9.563,00	1
VL160 X	20	16-20	300	TM	3VL1702-2DD33-0AA0	70	552,00	1	
	32	25-32	300	TM	3VL1703-2DD33-0AA0	70	552,00	1	
	40	32-40	600	TM	3VL1704-2DD33-0AA0	70	552,00	1	
	50	40-50	600	TM	3VL1705-2DD33-0AA0	70	552,00	1	
	63	50-63	600	TM	3VL1706-2DD33-0AA0	70	552,00	1	
	80	63-80	1000	TM	3VL1708-2DD33-0AA0	70	552,00	1	
	100	80-100	1000	TM	3VL1710-2DD33-0AA0	70	552,00	1	
	125	100-125	1000	TM	3VL1712-2DD33-0AA0	70	893,00	1	
	160	125-160	1500	TM	3VL1716-2DD33-0AA0	70	931,00	1	
VL250	200	160-200	1000-2000	TM	3VL3720-2DC36-0AA0	70	1.154,00		
	250	200-250	1200-2500	TM	3VL3725-2DC36-0AA0	70	1.154,00		
VL400	315	250-315	1575-3150	TM	3VL4731-2DC36-0AA0	70	2.617,00	1	
	400	315-400	2000-4000	TM	3VL4740-2DC36-0AA0	70	2.974,00	1	
VL630	315	250-315	1575-3150	TM	3VL5731-2DC36-0AA0	70	3.250,00	1	
	400	315-400	2000-4000	TM	3VL5740-2DC36-0AA0	70	3.250,00	1	
	500	400-500	2500-5000	TM	3VL5750-2DC36-0AA0	70	3.250,00	1	
	630	500-630	3250-6300	TM	3VL5763-2DC36-0AA0	70	3.871,00	1	
VL800	800	320-800	$8 \times I_n$	ETU 20	3VL6780-2SE36-0AA0	70	5.687,00	1	
$I_{cs}=\%50I_{cu}$	VL1250	1000	400-1000	$11 \times I_n$	ETU 20	3VL7710-2SE36-0AA0	70	6.320,00	1
		1250	500-1250	$10 \times I_n$	ETU 20	3VL7712-2SE36-0AA0	70	7.270,00	1
$I_{cs}=\%50I_{cu}$	VL1600	1600	640-1600	$9 \times I_n$	ETU 20	3VL8716-2SE30-0AA0	70	10.070,00	1



VL250

- 3 Bakır kablo ve bus-bar bağlantısı için blok klemensler
6 Bara veya kablo papucu için bara bağlantı adaptörü
0 Düz bara bağlantı parçası takılması



SENTRON VL160X - VL1600 TİPİ KOMPAKT GÜÇ ŞALTERLERİ

3 kutuplu

3 Kutuplu Tesis Korumasına Yönelik Termik Manyetik Kompakt Şalterler

- VL 160X tipi değiştirilebilir termik ayarlı, sabit manyetik ayarlı kompakt şalterler
- VL 160 - VL 630 tipi değiştirilebilir termik ayarlı, değiştirilebilir manyetik ayarlı kompakt şalterler
- VL 800 - VL 1600 tipi LSI fonksiyonlu, ETU20 elektronik açtırıcılı kompakt şalterler (I_d=1.5... 10xI_n; t_d= 0 - 500 msn)

380/415 V AC I_{cs}= % 75 I_{cu}

Tip	Anma Akımı I _n (A)	Termik Ayar Sahası I _R (A)	Manyetik Ayar Sahası I _i (A)	Açtırıcı Tipi	Sipariş No	Kesme Kapasitesi (kA)	Birim Fiyatı TL / Adet	Adet / Kutu
VL160	50	40-50	300-600	TM	3VL2705-3DC33-0AA0	100	755,00	1
	63	50-63	300-600	TM	3VL2706-3DC33-0AA0	100	755,00	1
	80	63-80	400-800	TM	3VL2708-3DC33-0AA0	100	755,00	1
	100	80-100	500-1000	TM	3VL2710-3DC33-0AA0	100	755,00	1
	125	100-125	625-1250	TM	3VL2712-3DC33-0AA0	100	1.173,00	1
	160	125-160	800-1600	TM	3VL2716-3DC33-0AA0	100	1.173,00	1
VL250	200	160-200	1000-2000	TM	3VL3720-3DC36-0AA0	100	1.453,00	1
	250	200-250	1200-2500	TM	3VL3725-3DC36-0AA0	100	1.453,00	1
VL400	315	250-315	1575-3150	TM	3VL4731-3DC36-0AA0	100	3.340,00	1
	400	315-400	2000-4000	TM	3VL4740-3DC36-0AA0	100	3.787,00	1
VL630	315	250-315	1575-3150	TM	3VL5731-3DC36-0AA0	100	4.142,00	1
	400	315-400	2000-4000	TM	3VL5740-3DC36-0AA0	100	4.142,00	1
	500	400-500	2500-5000	TM	3VL5750-3DC36-0AA0	100	4.142,00	1
	630	500-630	3250-6300	TM	3VL5763-3DC36-0AA0	100	4.948,00	1
VL800	800	320-800	8 x I _n	ETU 20	3VL6780-3SE36-0AA0	100	6.588,00	1
VL1250	1000	400-1000	11 x I _n	ETU 20	3VL7710-3SE36-0AA0	100	7.937,00	1
	1250	500-1250	10 x I _n	ETU 20	3VL7712-3SE36-0AA0	100	9.027,00	1
VL1600	1600	640-1600	9 x I _n	ETU 20	3VL8716-3SE30-0AA0	100	12.498,00	1



VL630

3 Kutuplu Yük Ayırıcı Kompakt Şalterler

Sabit Manyetik Açtırıcılı (Softstarter, Motor ve Hız Kontrol Uygulamalarına Yönelik)

380/415 V AC I_{cs} = I_{cu}

VL 160X	100	-	1800	-	3VL1710-1DE33-0AA0	55	388,00	1
	160	-	1800	-	3VL1716-1DE33-0AA0	55	441,00	1
	250	-	3500	-	3VL3725-1DE36-0AA0	55	611,00	1
	400	-	5500	-	3VL4740-1DE36-0AA0	55	1.844,00	1
	630	-	6500	-	3VL5763-1DE36-0AA0	55	2.382,00	1
	800	-	6500	-	3VL6780-1DE36-0AA0	55	4.021,00	1
VL 1250	1250	-	12000	-	3VL7712-1DE36-0AA0	55	5.762,00	1
	1600	-	14400	-	3VL8716-1DE30-0AA0	55	8.675,00	1
VL 160X	100	-	1800	-	3VL1710-2DE33-0AA0	70	480,00	1
	160	-	1800	-	3VL1716-2DE33-0AA0	70	664,00	1
VL 250	250	-	3500	-	3VL3725-2DE36-0AA0	70	868,00	1
VL 400	400	-	5500	-	3VL4740-2DE36-0AA0	70	2.140,00	1
VL 630	630	-	6500	-	3VL5763-2DE36-0AA0	70	2.769,00	1
VL 800	800	-	6500	-	3VL6780-2DE36-0AA0	70	4.352,00	1
VL 1250	1250	-	12000	-	3VL7712-2DE36-0AA0	70	6.864,00	1
VL 1600	1600	-	14400	-	3VL8716-2DE30-0AA0	70	9.042,00	1

380/415 V AC I_{cs} = % 75 I_{cu}

VL 160X	100	-	1800	-	3VL2710-3DE33-0AA0	100	638,00	1
	160	-	1800	-	3VL2716-3DE33-0AA0	100	887,00	1
VL 250	250	-	3500	-	3VL3725-3DE36-0AA0	100	1.044,00	1
VL 400	400	-	5500	-	3VL4740-3DE36-0AA0	100	2.586,00	1
VL 630	630	-	6500	-	3VL5763-3DE36-0AA0	100	3.328,00	1
VL 800	800	-	6500	-	3VL6780-3DE36-0AA0	100	5.238,00	1
VL 1250	1250	-	12000	-	3VL7712-3DE36-0AA0	100	8.262,00	1
VL 1600	1600	-	14400	-	3VL8716-3DE30-0AA0	100	10.886,00	1

SENTRON VL160X - VL1600 TİPİ KOMPAKT GÜÇ ŞALTERLERİ

4 kutuplu

4 Kutuplu Kompakt Şalterler

- VL160 - VL400 - VL630 tipi değiştirilebilir termik ayarlı, değiştirilebilir manyetik ayarlı kompakt şalterler
4. Kutup (N)'de aşırı akım ve kısa devre koruması **olmayan** tip. VL400'e kadar kaçak akım koruma modülü ile kullanılabilir.
- VL 800 - VL 1600 tipi LSI fonksiyonlu, ETU20 elektronik açtırcılı kompakt şalterler
($I_d=1.5... 10xI_n$; $t_d=0 - 500$ msn)
4. Kutup (N)'de aşırı akım ve kısa devre koruması **olan** tip.

Tip	Anma Akımı I_n (A)	Termik Ayar Sahası I_R (A)	Manyetik Ayar Sahası I_l (A)	Açtırcı Tipi	Sipariş No	Kesme Kapasitesi (kA)	Birim Fiyatı TL / Adet	Adet / Kutu	
380/415 VAC $I_{cs} = I_{cu}$									
VL160X	32	32	300	TM	3VL1703-1EH43-0AA0	55	569,00	1	
	50	50	600	TM	3VL1705-1EH43-0AA0	55	569,00	1	
	63	63	600	TM	3VL1706-1EH43-0AA0	55	569,00	1	
	80	80	1000	TM	3VL1708-1EH43-0AA0	55	602,00	1	
	100	100	1000	TM	3VL1710-1EH43-0AA0	55	703,00	1	
	125	125	1000	TM	3VL1712-1EH43-0AA0	55	963,00	1	
	160	160	1600	TM	3VL1716-1EH43-0AA0	55	1.076,00	1	
VL160	50	40-50	300-600	TM	3VL2705-1EJ43-0AA0	55	655,00	1	
	63	50-63	300-600	TM	3VL2706-1EJ43-0AA0	55	655,00	1	
	80	63-80	400-800	TM	3VL2708-1EJ43-0AA0	55	692,00	1	
	100	80-100	500-1000	TM	3VL2710-1EJ43-0AA0	55	810,00	1	
	125	100-125	625-1250	TM	3VL2712-1EJ43-0AA0	55	1.106,00	1	
	160	125-160	800-1600	TM	3VL2716-1EJ43-0AA0	55	1.238,00	1	
VL250	200	160-200	1000-2000	TM	3VL3720-1EJ46-0AA0	55	1.428,00	1	
	250	200-250	1250-2500	TM	3VL3725-1EJ46-0AA0	55	1.642,00	1	
VL400	315	250-315	1575-3150	TM	3VL4731-1EJ46-0AA0	55	2.779,00	1	
	400	320-400	2000-4000	TM	3VL4740-1EJ46-0AA0	55	3.156,00	1	
VL630	500	400-500	2500-5000	TM	3VL5750-1EJ46-0AA0	55	3.344,00	1	
	630	500-630	3250-6300	TM	3VL5763-1EJ46-0AA0	55	3.517,00	1	
VL800	800	320-800	$8 \times I_n$	ETU 20	3VL6780-1TF46-0AA0	55	5.831,00	1	
$I_{cs}=\%50I_{cu}$	VL1250	1000	400-1000	$11 \times I_n$	ETU 20	3VL7710-1TF46-0AA0	55	7.818,00	1
		1250	500-1250	$10 \times I_n$	ETU 20	3VL7712-1TF46-0AA0	55	8.847,00	1
$I_{cs}=\%50I_{cu}$	VL1600	1600	640-1600	$9 \times I_n$	ETU 20	3VL8716-1TF40-0AA0	55	11.804,00	1
VL160X	32	32	300	TM	3VL1703-2EH43-0AA0	70	703,00	1	
	50	50	600	TM	3VL1705-2EH43-0AA0	70	703,00	1	
	63	63	600	TM	3VL1706-2EH43-0AA0	70	703,00	1	
	80	80	1000	TM	3VL1708-2EH43-0AA0	70	749,00	1	
	100	100	1000	TM	3VL1710-2EH43-0AA0	70	878,00	1	
	125	125	1000	TM	3VL1712-2EH43-0AA0	70	1.260,00	1	
	160	160	1600	TM	3VL1716-2EH43-0AA0	70	1.411,00	1	
VL160	50	40-50	300-600	TM	3VL2705-2EJ43-0AA0	70	810,00	1	
	63	50-63	300-600	TM	3VL2706-2EJ43-0AA0	70	810,00	1	
	80	63-80	400-800	TM	3VL2708-2EJ43-0AA0	70	861,00	1	
	100	80-100	500-1000	TM	3VL2710-2EJ43-0AA0	70	1.008,00	1	
	125	100-125	625-1250	TM	3VL2712-2EJ43-0AA0	70	1.378,00	1	
	160	125-160	800-1600	TM	3VL2716-2EJ43-0AA0	70	1.547,00	1	
VL250	200	160-200	1000-2000	TM	3VL3720-2EJ46-0AA0	70	1.757,00	1	
	250	200-250	1250-2500	TM	3VL3725-2EJ46-0AA0	70	2.010,00	1	
VL400	315	250-315	1575-3150	TM	3VL4731-2EJ46-0AA0	70	3.486,00	1	
	400	320-400	2000-4000	TM	3VL4740-2EJ46-0AA0	70	3.946,00	1	
VL630	500	400-500	2500-5000	TM	3VL5750-2EJ46-0AA0	70	4.301,00	1	
	630	500-630	3250-6300	TM	3VL5763-2EJ46-0AA0	70	4.399,00	1	
VL800	800	320-800	$8 \times I_n$	ETU 20	3VL6780-2TF46-0AA0	70	6.239,00	1	
$I_{cs}=\%50I_{cu}$	VL1250	1000	400-1000	$11 \times I_n$	ETU 20	3VL7710-2TF46-0AA0	70	8.367,00	1
		1250	500-1250	$10 \times I_n$	ETU 20	3VL7712-2TF46-0AA0	70	9.467,00	1
$I_{cs}=\%50I_{cu}$	VL1600	1600	640-1600	$9 \times I_n$	ETU 20	3VL8716-2TF40-0AA0	70	12.679,00	1



3 Bakır kablo ve bus-bar bağlantısı için blok klemensler
6 Bara veya kablo papucu için bara bağlantı adaptörü
0 Düz bara bağlantı parçası takılması



SENTRON VL160X - VL1600 KOMPAKT GÜÇ ŞALTERLERİ

4 kutuplu

4 Kutuplu Kompakt Şalterler

- VL160 - VL400 - VL630 tipi değiştirilebilir termik ayarlı, değiştirilebilir manyetik ayarlı kompakt şalterler 4. Kutup (N)'de aşırı akım ve kısa devre koruması **olmayan** tip. VL400'e kadar kaçak akım koruma modülü ile kullanılabilir.
- VL 800 - VL 1600 tipi LSI fonksiyonlu, ETU20 elektronik açtırıcılı kompakt şalterler (ld=1.5... 10xln; td= 0 - 500 msn)
4. Kutup (N)'de aşırı akım ve kısa devre koruması **olan** tip.

Tip	Anma Akımı I _n (A)	Termik Ayar Sahası I _R (A)	Manyetik Ayar Sahası I _i (A)	Açtırıcı Tipi	Sipariş No	Kesme Kapasitesi (kA)	Birim Fiyatı TL / Adet	Adet / Kutu
380/415 VAC Ics = % 75 Icu								
VL160	50	40-50	300-600	TM	3VL2705-3EJ43-0AA0	100	1.052,00	1
	63	50-63	300-600	TM	3VL2706-3EJ43-0AA0	100	1.052,00	1
	80	63-80	400-800	TM	3VL2708-3EJ43-0AA0	100	1.120,00	1
	100	80-100	500-1000	TM	3VL2710-3EJ43-0AA0	100	1.311,00	1
	125	100-125	625-1250	TM	3VL2712-3EJ43-0AA0	100	1.792,00	1
	160	125-160	800-1600	TM	3VL2716-3EJ43-0AA0	100	2.164,00	1
VL250	200	160-200	1000-2000	TM	3VL3720-3EJ46-0AA0	100	2.285,00	1
	250	200-250	1250-2500	TM	3VL3725-3EJ46-0AA0	100	2.611,00	1
VL400	315	250-315	1575-3150	TM	3VL4731-3EJ46-0AA0	100	4.320,00	1
	400	320-400	2000-4000	TM	3VL4740-3EJ46-0AA0	100	4.895,00	1
VL630	500	400-500	2500-5000	TM	3VL5750-3EJ46-0AA0	100	5.190,00	1
	630	500-630	3250-6300	TM	3VL5763-3EJ46-0AA0	100	5.456,00	1
VL800	800	320-800	8 x I _n	ETU 20	3VL6780-3TF46-0AA0	100	6.705,00	1
VL1250	1000	400-1000	11 x I _n	ETU 20	3VL7710-3TF46-0AA0	100	8.987,00	1
	1250	500-1250	10 x I _n	ETU 20	3VL7712-3TF46-0AA0	100	10.177,00	1
VL1600	1600	640-1600	9 x I _n	ETU 20	3VL8716-3TF40-0AA0	100	13.572,00	1

- ↑ 3 Bakır kablo ve bus-bar bağlantısı için blok klemensler
6 Bara veya kablo papucu için bara bağlantı adaptörü
0 Düz bara bağlantı parçası takılmış



SENTRON VL160 - VL1600 KOMPAKT ŞALTERLERİ AKSESUARLARI

Güç şalterleri tipi	Sipariş No	Birim Fiyatı TL / Adet	Adet / Kutu
---------------------	------------	------------------------	-------------

Düşük Gerilim Röleleri

VL160X, VL160, VL250 ve VL400 için	110-127 VAC	3VL9400-1UG00	213,00	1
VL160X, VL160, VL250 ve VL400 için	220-250 VAC	3VL9400-1UH00	213,00	1
VL160X, VL160, VL250 ve VL400 için	380-415 VAC	3VL9400-1UJ00	213,00	1
VL160X, VL160, VL250 ve VL400 için	440-480 VAC	3VL9400-1UK00	213,00	1
VL630, VL800, VL1250, VL1600 için	110-127 VAC	3VL9800-1UG00	263,00	1
VL630, VL800, VL1250, VL1600 için	220-250 VAC	3VL9800-1UH00	263,00	1
VL630, VL800, VL1250, VL1600 için	380-415 VAC	3VL9800-1UJ00	263,00	1
VL630, VL800, VL1250, VL1600 için	440-480 VAC	3VL9800-1UK00	263,00	1



Düşük Gerilim ve Açtırma Rölesi

Açtırma Röleleri

VL160X, VL160, VL250 ve VL400 için	110-127 VAC	3VL9400-1SR00	201,00	1
VL160X, VL160, VL250 ve VL400 için	208-277 VAC	3VL9400-1ST00	201,00	1
VL160X, VL160, VL250 ve VL400 için	380-600 VAC	3VL9400-1SV00	201,00	1
VL630, VL800, VL1250, VL1600 için	110-127 VAC	3VL9800-1SR00	250,00	1
VL630, VL800, VL1250, VL1600 için	208-277 VAC	3VL9800-1ST00	250,00	1
VL630, VL800, VL1250, VL1600 için	380-600 VAC	3VL9800-1SV00	250,00	1

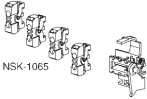

Yardımcı Kontak ve Alarm Kontakı

Yardımcı Kontaktlar (kontak adaptörü dahil)

VL160X, VL160, VL250 ve VL400 için	2HS(1NO+1NC)	3VL9400-2AB00	87,00	1
VL630, VL800, VL1250, VL1600 için	4HS(2NO+2NC)	3VL9800-2AC00	139,00	1

Alarm Kontakı (kontak adaptörü dahil)

VL160X, VL160, VL250 ve VL400 için	2HS(1NO+1NC)+1AS(1NO)	3VL9400-2AD00	114,00	1
VL630, VL800, VL1250, VL1600 için	2HS(1NO+1NC)+1AS(1NO)	3VL9800-2AE00	114,00	1



İlave Kontak Elemanı

İlave Kontak Elemanı (yardımcı kontak elemanı veya alarm kontak elemanı olarak kullanılabilir.)

VL160X, VL160, VL250, VL630, VL800, VL1250, VL 1600 için	1NO	3SB3400-0J	23,00	1
	1NC	3SB3400-0K	23,00	1

Yardımcı Kontak Adaptörü

VL160X, VL160, VL250 ve VL400 için	N, sol sağ	3VL9400-2AH00	42,00	1
VL630, VL800, VL1250, VL1600 için	akses. bölmesi	3VL9816-2AL00	64,00	1

Alarm Kontak Adaptörü

VL160X, VL160, VL250 ve VL400 için	sağ akses. bölmesi	3VL9400-2AJ20	58,00	1
VL160X, VL160, VL250 ve VL400 için	sol akses. bölmesi	3VL9400-2AJ10	58,00	1
VL630, VL800, VL1250, VL1600 için	sol akses. bölmesi	3VL9816-2AN10	64,00	1

NOT : SENTRON VL güç şalterlerinin izole edilmiş yuvalarına aksesuar takabilme seçenekleri için sayfa 153'e bakınız.

Kapı oyma çerçevesi

VL160X, ve VL160 ve VL 250 için		3VL9300-8BC00	30,00	1
VL400		3VL9400-8BC00	37,00	1
VL630, VL800 için		3VL9600-8BC00	43,00	1
VL1250, VL1600 için		3VL9800-8BC00	50,00	1



Kapı Oyma Çerçevesi

Döner Tahrik Mekanizmalı veya Motorlu Şalter için Kapı Oyma Çerçevesi

VL160X, ve VL160 ve VL 250 için		3VL9300-8BG00	37,00	1
VL400		3VL9400-8BG00	50,00	1
VL630, VL800 için		3VL9600-8BG00	58,00	1
VL1250, VL1600 için		3VL9800-8BG00	65,00	1



Uzatma Kollu Tahrik



Döner Tahrik

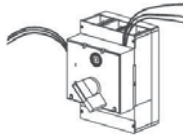

Erken açan / kapayan yardımcı kontak

SENTRON VL160 - VL1600 KOMPAKT ŞALTERLERİ AKSESUARLARI**Uzatma Kollu tahrik mekanizması, komple, kapı ve pano kapağına montaj için ***

VL160X, VL160, ve VL250 için	3VL9300-3HF05	166,00	1
VL400	3VL9400-3HF05	191,00	1
VL630 - VL800	3VL9600-3HF05	276,00	1
VL1250 - VL1600 için	3VL9800-3HF05	631,00	1

Acil Stop kullanımı için komple uzatma kollu tahrik mekanizması (sarı-kırmızı) *

VL160X, VL160, ve VL250 için	3VL9300-3HG05	178,00	1
VL400	3VL9400-3HG05	222,00	1
VL630 - VL800	3VL9600-3HG05	322,00	1
VL1250 - VL1600 için	3VL9800-3HG05	735,00	1

Döner tahrik mekanizması, 3 asma kilide kadar takılabilir *

VL160X, VL160, ve VL250 için	3VL9300-3HA00	107,00	1
VL400	3VL9400-3HA00	121,00	1
VL630 - VL800	3VL9600-3HA00	171,00	1
VL1250 - VL1600 için	3VL9800-3HA00	401,00	1

Acil Stop kullanımı için döner tahrik mekanizması (sarı-kırmızı) *

VL160X, VL160, ve VL250 için	3VL9300-3HC00	130,00	1
VL400	3VL9400-3HC00	142,00	1
VL630 - VL800	3VL9600-3HC00	198,00	1
VL1250 - VL1600 için	3VL9800-3HC00	453,00	1

* DI Modüllü VL160X Tipi şalterde kullanılmaz.

Kapıdan tahrik ve döner tahrik mekanizmaları için erken kapayan veya erken açan yardımcı kontak elemanı**Erken kapayan tip (1.5 m kablosu ile birlikte)**

VL160X, VL160, ve VL250 için	1 Enversör Kontak	3VL9300-3AS10	34,00	1
VL160X, VL160, ve VL250 için	2 Enversör Kontak	3VL9300-3AT10	61,00	1
VL400	1 Enversör Kontak	3VL9400-3AS10	40,00	1
VL400	2 Enversör Kontak	3VL9400-3AT10	71,00	1
VL630 - VL800	1 Enversör Kontak	3VL9600-3AS10	39,00	1
VL630 - VL800	2 Enversör Kontak	3VL9600-3AT10	69,00	1
VL1250 - VL1600 için	1 Enversör Kontak	3VL9800-3AS10	43,00	1
VL1250 - VL1600 için	2 Enversör Kontak	3VL9800-3AT10	78,00	1

Erken açan tip (1.5 m kablosu ile birlikte)

VL160X, VL160, ve VL250 için	1 Enversör Kontak	3VL9300-3AU10	34,00	1
VL160X, VL160, ve VL250 için	2 Enversör Kontak	3VL9300-3AW10	61,00	1
VL400	1 Enversör Kontak	3VL9400-3AU10	40,00	1
VL400	2 Enversör Kontak	3VL9400-3AW10	71,00	1
VL630 - VL800	1 Enversör Kontak	3VL9600-3AU10	39,00	1
VL630 - VL800	2 Enversör Kontak	3VL9600-3AW10	69,00	1
VL1250 - VL1600 için	1 Enversör Kontak	3VL9800-3AU10	43,00	1
VL1250 - VL1600 için	2 Enversör Kontak	3VL9800-3AW10	78,00	1

Klemens Kapakları - IP 30 Koruma İçin**3 Kutuplu**

VL160X, VL160, ve VL250 için	Uzun Tip	3VL9300-8CA30	52,00	1
VL160X, VL160, ve VL250 için	Kısa Tip	3VL9300-8CB30	68,00	1
VL400	Uzun Tip	3VL9400-8CA30	41,00	1
VL400	Kısa Tip	3VL9400-8CB30	54,00	1
VL630 - VL800	Uzun Tip	3VL9600-8CA30	72,00	1
VL630 - VL800	Kısa Tip	3VL9600-8CB30	95,00	1
VL1250 - VL1600 için	Uzun Tip	3VL9800-8CA30	60,00	1
VL1250 - VL1600 için	Kısa Tip	3VL9800-8CB30	79,00	1

4 Kutuplu

VL160X, VL160, ve VL250 için	Uzun Tip	3VL9300-8CA40	142,00	1
VL160X, VL160, ve VL250 için	Kısa Tip	3VL9300-8CB40	188,00	1
VL400	Uzun Tip	3VL9400-8CA40	119,00	1
VL400	Kısa Tip	3VL9400-8CB40	157,00	1
VL630 - VL800	Uzun Tip	3VL9600-8CA40	187,00	1
VL630 - VL800	Kısa Tip	3VL9600-8CB40	248,00	1
VL1250 - VL1600 için	Uzun Tip	3VL9800-8CA40	165,00	1
VL1250 - VL1600 için	Kısa Tip	3VL9800-8CB40	218,00	1

Yeni



SENTRON VL160 - VL1600 KOMPAKT ŞALTERLERİ AKSESUARLARI

Güç şalterleri tipi	Sipariş No	Birim Fiyatı TL / Adet	Adet / Kutu
---------------------	------------	------------------------	-------------

Yay Kurmalı Motor Mekanizması (Senkronizasyona Uygun)*

VL160X, VL160, ve VL250 için	110-127 VAC/DC	3VL9300-3MN00	1.214,00	1
VL160X, VL160, ve VL250 için	220-250 VAC/DC	3VL9300-3MQ00	1.214,00	1
VL400	110-127 VAC/DC	3VL9400-3MN00	2.703,00	1
VL400	220-250 VAC/DC	3VL9400-3MQ00	2.703,00	1
VL630 - VL800	110-127 VAC/DC	3VL9600-3MN00	3.170,00	1
VL630 - VL800	220-250 VAC/DC	3VL9600-3MQ00	3.170,00	1



Motor Mekanizması

Motor Mekanizması (Senkronizasyona Uygun Değil)*

VL160X için	110-127 VAC/DC	3VL9100-3MD10	943,00	1
VL160X için	220-250 VAC/DC	3VL9100-3ME10	943,00	1
VL160, ve VL250 için	110-127 VAC/DC	3VL9300-3MD10	1.008,00	1
VL160, ve VL250 için	220-250 VAC/DC	3VL9300-3ME10	1.008,00	1
VL400 için	110-127 VAC/DC	3VL9400-3MD10	2.350,00	1
VL400 için	220-250 VAC/DC	3VL9400-3ME10	2.350,00	1
VL630 ve VL 800 için	110-127 VAC/DC	3VL9600-3MD10	2.535,00	1
VL630 ve VL 800 için	220-250 VAC/DC	3VL9600-3ME10	2.535,00	1
VL1250 ve VL 1600 için	110-127 VAC/DC	3VL9800-3MN00	3.137,00	1
VL1250 ve VL 1600 için	220-250 VAC/DC	3VL9800-3MQ00	3.137,00	1

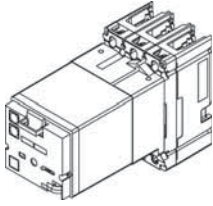

Motor Mekanizması



SENTRON VL160 - VL1600 KOMPAKT ŞALTERLERİ AKSESUARLARI

Güç şalterleri tipi	Sipariş No	Birim Fiyatı TL / Adet	Adet / Kutu
Açı verilmiş Bara Bağlantı parçaları** (bir üst boyda şalter ile bağlantı için)			
VL160X*, ve VL160 için	3VL9216-4ED30	71,00	1
VL 250 için	3VL9300-4ED30	87,00	1
VL400	3VL9400-4ED30	113,00	1
VL630 için	3VL9500-4ED30	128,00	1
VL800 için	3VL9600-4ED30	165,00	1



Açılı Bara Bağlantı Parçası

Düz Bara Bağlantı parçaları**

VL160X*, ve VL160 için	3VL9216-4EC30	49,00	1
VL 250 için	3VL9300-4EC30	58,00	1
VL400	3VL9400-4EC30	87,00	1
VL630 için	3VL9500-4EC30	107,00	1
VL800 için	3VL9600-4EC30	136,00	1
VL 1250 ve VL 1600 için	3VL9800-4EC30	250,00	1

* Bara bağlantı adaptörü ayrıca sipariş verilmelidir.

** Faz ayırıcı plaka fiyata dahildir.



Düz Bara Bağlantı Parçası

Bara Bağlantı Adaptörü Kablo pabucu ve bara bağlantısı yapmak için

VL160X için	1 Takım = 3 adet	3VL9116-4TA30	29,00	1
VL160 için		3VL9216-4TA30	29,00	1
VL160X için	1 Takım = 4 adet	3VL9116-4TA40	37,00	1
VL160 için		3VL9216-4TA40	37,00	1

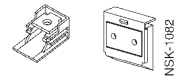

Bara Bağlantı Adaptörü

Sabit, Soketli veya Çekmeceli Şalter için faz ayırıcı plakalar

VL160X, VL160 ve VL 250 için	1 Takım = 2 adet	3VL9300-8CE00	29,00	1
VL400, VL630, VL800 için	1 Takım = 2 adet	3VL9600-8CE00	37,00	1
VL1250, VL1600 için	1 Takım = 2 adet	3VL9800-8CE00	42,00	1



Faz ayırıcı plaka

Soketli Şalter Yapı Seti (3 kutuplu şalter için)

Komple temel plaka, güç şalteri	VL160X için	3VL9100-4PC30	276,00	1
soketi, güç şalteri için bıçaklı	VL160 için	3VL9200-4PC30	284,00	1
kontaklar. IP 20 koruma sınıfı için	VL 250 için	3VL9300-4PC30	299,00	1
klemens kapakları, montaj vidaları,	VL400 için	3VL9400-4PC30	765,00	1
kilitleme pimi dahil	VL630 için	3VL9500-4PC30	907,00	1

Çekmeceli Şalter Yapı Seti (3 kutuplu şalter için)

Soketli şalter yapı setiyle aynı,	VL160 için	3VL9200-4WC30	586,00	1
ilave olarak yan duvarlar ve	VL 250 için	3VL9300-4WC30	595,00	1
çekmeceli şalter mekanizması	VL400 için	3VL9400-4WC30	1.497,00	1
	VL630 için	3VL9500-4WC30	1.667,00	1
	VL800 için	3VL9600-4WC30	2.005,00	1
	VL1250, VL1600 için	3VL9800-4WC30	3.048,00	1

Soketli veya Çekmeceli Şalter kumanda devresi bağlantı soketi

8 pozisyonlu	VL160X, ve VL160 ve VL 250 için	3VL9300-4PJ00 ⁽¹⁾	71,00	1
8 pozisyonlu	VL400	3VL9400-4PJ00 ⁽²⁾	87,00	1
8 pozisyonlu	VL630, VL800 için	3VL9600-4PJ00 ⁽²⁾	93,00	1
8 pozisyonlu	VL1250, VL1600 için	3VL9800-4PJ00 ⁽²⁾	107,00	1

1) Her bir güç şalteri için maksimum 2 adet soket sipariş edilmesi tavsiye edilir. (16 konum)

2) Her bir güç şalteri için maksimum 3 adet soket sipariş edilmesi tavsiye edilir. (24 konum)

Soketli veya Çekmeceli Şalter için konum ihbar kontağı

(İşletme veya ayırık konumu bildiren 1 enversör kontak maksimum 2 enversör kontak mümkün)

1 Enversör Kontak	3VL9000-4WL00	93,00	1
-------------------	---------------	-------	---

Şalter Soket ve Çekmece Seti



SENTRON VL160 - VL1600 KOMPAKT ŞALTERLERİ AKSESUARLARI

Güç şalterleri tipi	Sipariş No	Birim Fiyatı TL / Adet	Adet / Kutu
---------------------	------------	------------------------	-------------

Sabit Tip Şalteri Soketli Şalter haline getirmek için Bıçaklı KONTAK Seti

Sabit tip şalterin yedek olarak soketli tipe dönüştürülmesi için kontak seti, trip pimi dahil 1 takım = 6 adet



Bıçaklı KONTAK Seti

VL160X	3VL9100-4PS30	144,00	1
VL160	3VL9200-4PS30	152,00	1
VL 250	3VL9300-4PS30	158,00	1
VL400	3VL9400-4PS30	403,00	1
VL630	3VL9500-4PS30	431,00	1
VL800	3VL9600-4PS30	864,00	1
VL1250, VL1600	3VL9800-4PS30	1.232,00	1

Kurma Kolu Kilitleme Tertibatı

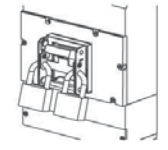

Kurma Kolu Kilitleme Tertibatı

VL160X, ve VL160 ve VL 250 için	3VL9300-3HL00	78,00	1
VL400 için	3VL9400-3HL00	130,00	1
VL630, VL800 için	3VL9600-3HL00	178,00	1
VL1250, VL1600 için	3VL9800-3HL00	233,00	1

Hareketli mekanik mil ile aynı tipte iki güç şalterinin karşılıklı mekanik kilitlenmesi için tertibat

Motor ve diğer tahrik mekanizmalı şalterlerin mekanik kilitlenmesi için sadece bu türden mekanik kilitleme yapılabilir.

Sabit tipte güç şalteri için:

VL160X, ve VL160 ve VL 250 için	3VL9300-8LC00	421,00	1
VL400 için	3VL9400-8LC00	716,00	1
VL630, VL800 için	3VL9600-8LC00	1.090,00	1
VL1250, VL1600 için	3VL9800-8LC00	1.307,00	1

Soketli veya çekmeceli tip güç şalteri için:

VL160X, ve VL160 ve VL 250 için	3VL9300-8LD00	506,00	1
VL400 için	3VL9400-8LD00	860,00	1
VL630, VL800 için	3VL9600-8LD00	1.307,00	1
VL1250, VL1600 için	3VL9800-8LD00	1.570,00	1

Bowden kablosuyla mekanik kilitlenmesi için modül

Her şalter için bir adet gereklidir. Bowden kablosu ayrıca sipariş edilmelidir.

VL160X, ve VL160 ve VL 250 için	3VL9300-8LA00	79,00	1
VL400 için	3VL9400-8LA00	93,00	1
VL630, VL800 için	3VL9600-8LA00	121,00	1
VL1250, VL1600 için	3VL9800-8LA00	383,00	1

Bowden kablosu

Her iki şalter için bir adet gereklidir.

Kablo uzunluğu 0.5 m	3VL9000-8LH10	54,00	1
Kablo uzunluğu 1.0 m	3VL9000-8LH20	87,00	1
Kablo uzunluğu 1.5 m	3VL9000-8LH30	114,00	1

Not : SENTRON VL160X'de VL250 e kadar olan güç şalterleri için tavsiye edilen kablo uzunluğu 0.5 m dir. SENTRON VL400 ile VL630 güç şalterleri için tavsiye edilen kablo uzunluğu 1 m dir.

Kurma Kolu Uzatması

VL400	3VL9400-3HN00	34,00	1
VL630, VL800 için	3VL9600-3HN00	40,00	1
VL1250, VL1600 için	3VL9800-3HN00	46,00	1

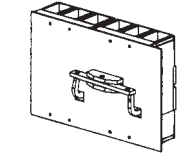

Mekanik Kilitleme Modülü

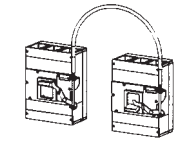

Mekanik Kilitleme Modülü

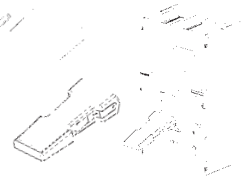

Kurma Kolu Uzatma Parçası



Üç kutuplu DI Modülü

SENTRON VL KAÇAK AKIM KORUMA MODÜLLERİ

Sonradan şalterin alt tarafına monte edilmek üzere yalnızca, TM-açtırıcılı şalterlerde kullanılabilir, toprak kaçağı 0.03 A ile 3.00 A arasında ayarlanabilir. Gecikme süresi 0.06 sn ile 1.00 sn arasında ayarlanabilir. Nominal işletme gerilimi 127-480 VAC'dir. 3 kutuplu DI modülü yalnızca nötr iletkeni topraklanmış dengeli sistemlerde kullanılabilir.

DI - MODÜLÜ (3 Kutuplu)	Nominal Akım (A)	Kaçak Akım Ayarlanabilir (A)	Nominal İşletme Gerilimi (A)	Sipariş No	Birim Fiyatı TL / Adet	Adet / Kutu
VL160X ¹⁾²⁾ için	160	0.03-3.00	127-480	3VL9112-5GA30 ¹⁾²⁾	1.223,00	1
VL 160 için	160			3VL9216-5GC30	1.223,00	1
VL250 için	250			3VL9325-5GE30	1.311,00	1

DI - MODÜLÜ (4 Kutuplu**)	Nominal Akım (A)	Kaçak Akım Ayarlanabilir (A)	Nominal İşletme Gerilimi (A)	Sipariş No	Birim Fiyatı TL / Adet	Adet / Kutu
VL160X ¹⁾²⁾³⁾ için	160	0.03-3.00	127-480	3VL9112-5GA40 ¹⁾²⁾³⁾	1.381,00	1
VL160 için	160			3VL9216-5GC40	1.381,00	1
VL250 için	250			3VL9325-5GE40	1.504,00	1
VL400 için	400			3VL9440-5GG40	2.028,00	1

Kaçak Akım Koruma Modülü Monteli 3VL Şalter Sipariş Kodları

Şalter sipariş tam kodu sonuna "-Z" eklendikten sonra ilgili kısa kodlar sıralanmalıdır.

Şalter Tipi	Nominal Akım (A)	Kaçak Akım Ayarlanabilir (A)	Nominal İşletme Gerilimi (A)	3 Kutuplu Güç Şalteri	İlave Fiyat TL	4 Kutuplu Güç Şalteri	İlave Fiyat TL
				"-Z" 'li sipariş kodları 3VL.....D.....-Z ve ilave kısa kod(lar) □□□ + ... + ... "opsiyonları bildiren işaret" - Z		"-Z" 'li sipariş kodları 3VL.....E.....-Z ve ilave kısa kod(lar) □□□ + ... + ... "opsiyonları bildiren işaret" - Z	
VL160X (3VL1)	160	0.03-3.00	127-480	A 0 1 ¹⁾²⁾	1.187,00	A 0 1 ¹⁾²⁾³⁾	1.381,00
VL160 (3VL2)	160	0.03-3.00	127-480	A 0 1	1.187,00	A 0 1	1.381,00
VL250 (3VL3)	250	0.03-3.00	127-480	A 0 1	1.273,00	A 0 1	1.504,00
VL400 (3VL4)	400	0.03-3.00	127-480	(Mümkün değil)	-----	A 0 1	2.028,00

- 1) Dahili aksesuarların takılması için sadece sağ aksesuar bölümü ile 4 kutuplu şalterlerde N aksesuar bölümü kullanılabilir.
- 2) VL160X (3VL1) + DI modülü motor mekanizmaları, döner tahrik mekanizmaları, kapıdan tahrik mekanizmaları, kurma kolu kilitleme tertibatları, vida bağlantılı olarak (3VL17.....6.....) ve bowden kablolu mekanik kilitleme modülü ile kullanılamaz.
- 3) 4 Kutuplu şalterler için sayfa 54-55'e bakınız.



3UL22..-



3UG46..-

KAÇAK AKIM KORUMA KOMBİNASYONLARI

Malzeme Cinsi	Eşik Akımı (A)	Açma Zamanı	Sipariş No	Birim Fiyatı TL / Adet	Adet / Kutu	
Toplam Akım Trafosu: Pencere Çapı:Ø65mm,** Açma Rölesi: Kumanda gerilimi: 220-415 V AC Yardımcı Kontak: 1NO+1NC Akım Trafosu: Pencere Çapı Ø120 mm	0.3	<30 ms	A.Tr	3UL22 02-1A	613,00	1
	0.5	<30 ms	A.Tr	3UL22 02-2A	613,00	1
	1	<200 ms	A.Tr	3UL22 02-3A	702,00	1
	0.3	<30 ms	A.Tr	3UL22 03-1A	1.313,00	1
	0.5	<30 ms	A.Tr	3UL22 03-2A	1.313,00	1
	1	<200 ms	A.Tr	3UL22 03-3A	1.981,00	1
Kaçak akım koruma kombinasyonu açtırma rölesi	90-690 V AC/1NO+1NC		3UG4624-1CS20	407,00	1	

Tüm akım trafolarına uygun açtırma rölesi.

Ayarlanabilir hata hafızası, ayarlanabilir histerisiz ve çalışma prensibi, geniş çalışma alanı, display üzerinden ayar ve görüntüleme imkanı. Ölçme aralığı 30 mA ile 40 A arasında ayarlanabilir. (Akım trafosu değerine göre)

* 6-40A arası eşik akım değerli kaçak akım koruma kombinasyonları için satış birimlerimizle görüşülmesini rica ederiz
** Ø 40 mm. çaplı Akım Trafosu tipleri için satış birimlerimizle görüşülmesini rica ederiz.

5SV8706-OKK



5SV8001-6KK

Malzeme Cinsi	Çap mm	Sipariş No	Birim Fiyatı TL / Adet	Adet / Kutu
Akım trafosu	35	5SV8702-OKK	250,00	1
	70	5SV8703-OKK	360,00	1
	105	5SV8704-OKK	520,00	1
	140	5SV8705-OKK	1.100,00	1
	210	5SV8706-OKK	1.600,00	1
		5SV8900-1KK	26,00	1 Tk.
Kaçak akım koruma kombinasyonu açtırma rölesi 0,03...3A (Tip A), 3...5A (Tip AC) ayarlanabilir eşik akımlı, 0,02...5s açma süresi 230V AC, 50/60Hz	Analog	5SV8000-6KK	650,00	1
	Digital	5SV8001-6KK	860,00	1

Not: Kablo dış çapı kablunun kesitine, tipine ve markasına göre değişiklik gösterdiği için ilgili kataloglara bakınız.



3VT1

3VT1-5 TİPİ KOMPAKT GÜÇ ŞALTERLERİ (40 A'dan 1600 A'ya kadar)

3 kutuplu

3VT1-3 HAT KORUMASINA YÖNELİK SABİT TERMİK VE MANYETİK AÇTIRICILI KOMPAKT ŞALTERLER

Düşük yol alma akımlı hat koruması uygulamaları için, manyetik açtırıcı 4xI_n sabit değerdedir.3 Kutuplu Kompakt Şalterler 415 VAC Ics=%50I_c

Tip	Anma Akımı I _n (A)	Termik Ayar Sahası I _R (A)	Manyetik Ayar Sahası I _I (A)	Açtırıcı Tipi	Sipariş No	Kesme Kapasitesi (kA)	Birim Fiyatı TL / Adet	Adet / Kutu
3VT1	40	40	160	TM	3VT1704-2DA36-0AA0	25	233,00	1
	50	50	200	TM	3VT1705-2DA36-0AA0	25	233,00	1
	63	63	252	TM	3VT1706-2DA36-0AA0	25	233,00	1
	80	80	320	TM	3VT1708-2DA36-0AA0	25	293,00	1
	100	100	400	TM	3VT1710-2DA36-0AA0	25	293,00	1
	125	125	500	TM	3VT1712-2DA36-0AA0	25	382,00	1
	160	160	640	TM	3VT1716-2DA36-0AA0	25	391,00	1
3VT2	200	200	800	ETU	3VT2720-2AB36-0AA0	36	625,00	1
	250	250	1000	ETU	3VT2725-2AB36-0AA0	36	625,00	1
3VT3	315	315	1260	ETU	3VT3731-2AB36-0AA0	36	1.660,00	1
	400	400	1600	ETU	3VT3740-2AB36-0AA0	36	1.876,00	1
	500	500	2000	ETU	3VT3750-2AB36-0AA0	36	2.318,00	1
	630	630	2520	ETU	3VT3763-2AB36-0AA0	36	2.516,00	1

**3VT1-5 TİPİ KOMPAKT GÜÇ ŞALTERLERİ (40 A'dan 1600 A'ya kadar)****3 kutuplu****3VT1 MOTOR KORUMASINA YÖNELİK AYARLI TERMİK VE SABİT MANYETİK AÇTIRICILI KOMPAKT ŞALTERLER**

Motor veya yol verici kombinasyonları için güç şalterleri. LI koruma fonksiyonlu.

3VT1	3VT1	16	12,5-16 A	160	TM	3VT1701-2DM36-0AA0	25	269,00	1
		20	16-20 A	200	TM	3VT1702-2DM36-0AA0	25	269,00	1
		25	20-25 A	250	TM	3VT1792-2DM36-0AA0	25	269,00	1
		32	25-32 A	320	TM	3VT1703-2DM36-0AA0	25	269,00	1
		40	32-40 A	400	TM	3VT1704-2DM36-0AA0	25	269,00	1
		50	40-50 A	500	TM	3VT1705-2DM36-0AA0	25	269,00	1
		63	50-63 A	630	TM	3VT1706-2DM36-0AA0	25	269,00	1
		80	63-80 A	800	TM	3VT1708-2DM36-0AA0	25	342,00	1
		100	80-100 A	1000	TM	3VT1710-2DM36-0AA0	25	342,00	1

3VT1 HAT ve TRAFİ KORUMASINA YÖNELİK AYARLI TERMİK VE AYARLI MANYETİK AÇTIRICILI KOMPAKT ŞALTERLER

Hat ve Trafo korumasına yönelik güç şalterleri. LI koruma fonksiyonlu.

3VT1	16	12,5-16 A	160-240	TM	3VT1701-2DC36-0AA0	25	306,00	1
	20	16-20 A	200-300	TM	3VT1702-2DC36-0AA0	25	306,00	1
	25	20-25 A	250-375	TM	3VT1792-2DC36-0AA0	25	306,00	1
	32	25-32 A	160-320	TM	3VT1703-2DC36-0AA0	25	306,00	1
	40	32-40 A	200-400	TM	3VT1704-2DC36-0AA0	25	306,00	1
	50	40-50 A	200-500	TM	3VT1705-2DC36-0AA0	25	306,00	1
	63	50-63 A	315-630	TM	3VT1706-2DC36-0AA0	25	306,00	1
	80	63-80 A	400-800	TM	3VT1708-2DC36-0AA0	25	383,00	1
	100	80-100 A	500-1000	TM	3VT1710-2DC36-0AA0	25	383,00	1
	125	100-125 A	625-1250	TM	3VT1712-2DC36-0AA0	25	461,00	1
	160	125-160 A	800-1600	TM	3VT1716-2DC36-0AA0	25	479,00	1

3VT1 SADECE KISA DEVRE KORUMALI KOMPAKT TİP ŞALTERLER

Termik koruması olmayan, ayarlı kısa devre açtircılı.

Yeni

3VT1	32	-	160-320	TM	3VT1703-2DB36-0AA0	25	291,00	1
	40	-	200-400	TM	3VT1704-2DB36-0AA0	25	291,00	1
	50	-	250-500	TM	3VT1705-2DB36-0AA0	25	291,00	1
	63	-	315-630	TM	3VT1706-2DB36-0AA0	25	291,00	1
	80	-	400-800	TM	3VT1708-2DB36-0AA0	25	321,00	1
	100	-	500-1000	TM	3VT1710-2DB36-0AA0	25	321,00	1
	125	-	625-1250	TM	3VT1712-2DB36-0AA0	25	452,00	1
	160	-	800-1600	TM	3VT1716-2DB36-0AA0	25	469,00	1

3VT1-5 TİPİ YÜK AYIRICI KOMPAKT ŞALTERLER

Korumasız kompakt tip şalterler

3 Kutuplu Kompakt Şalterler 415 VAC Ics=%50Icu

3VT1	160	-	-	-	3VT1716-2DE36-0AA0	25	390,00	1
3VT2	250	-	-	-	3VT2725-2DT36-0AA0	36	480,00	1
3VT3	630	-	-	-	3VT3763-2DT36-0AA0	36	1.404,00	1
3VT2	250	-	-	-	3VT2725-3DT36-0AA0	65	763,00	1
3VT3	630	-	-	-	3VT3763-3DT36-0AA0	65	1.964,00	1
3VT4	1000	-	-	-	3VT4710-3DT30-0AA0	65	2.783,00	1
3VT5	1600	-	-	-	3VT5716-3DT30-0AA0	65	3.315,00	1



3VT1



3VT2



3VT3



3VT4



3VT5

Ekonomik Çözüm



3VT2725-2AA36-0AA0



3VT9210-6AP00

3VT1-5 TİPİ KOMPAKT GÜÇ ŞALTERLERİ (40 A'dan 1600 A'ya kadar)

3 kutuplu

3VT2-5 MOTOR VE TESİS KORUMASINA YÖNELİK ELEKTRONİK AÇTIRICILI KOMPAKT ŞALTERLER

Motor ve jeneratörlerin doğrudan korumasına yönelik Hat ve transformatörlerin de koruması mümkün Termik ve manyetik ayarlı

M: Modu motor koruması için

TV: Modu hat ve transformatör koruması için

Motor koruması için M modu seçildiğinde fazlardan 1 veya 2'si gittiğinde şalter 4 sn gecikmeli açmaktadır.

Çekilen akımın LED diyotları ile gösterilmesi.

Açtırcı üzerinde termik hafıza mevcuttur ve üzerindeki anahtarın T_(t) konumundan T₍₀₎ alınması ile termik hafıza fonksiyonu iptal edilebilir.

3 Kutuplu Kompakt Şalterler 415 VAC Ics=%50Icu

Tip	Anma Akımı I _n (A)	Termik Ayar Sahası I _R (A)	Manyetik Ayar Sahası I _i (A)	Açtırcı Tipi	Sipariş No	Kesme Kapasitesi (kA)	Birim Fiyatı TL / Adet	Adet / Kutu
3VT2	100	40-100	1,25-15xln	ETU	3VT2710-2AP36-0AA0	36	543,00	1
	160	63-160	1,25-15xln	ETU	3VT2716-2AP36-0AA0	36	626,00	1
	250	100-250	1,4-10xln	ETU	3VT2725-2AP36-0AA0	36	785,00	1
3VT3	400	160-400	1,25-15xln	ETU	3VT3740-2AP36-0AA0	36	2.011,00	1
	630	250-630	1,25-11xln	ETU	3VT3763-2AP36-0AA0	36	2.830,00	1
3VT2	100	40-100	1,25-15xln	ETU	3VT2710-3AP36-0AA0	65	839,00	1
	160	63-160	1,25-15xln	ETU	3VT2716-3AP36-0AA0	65	909,00	1
	250	100-250	1,410xln	ETU	3VT2725-3AP36-0AA0	65	1.034,00	1
3VT3	400	160-400	1,25-15xln	ETU	3VT3740-3AP36-0AA0	65	2.562,00	1
	630	250-630	1,25-11xln	ETU	3VT3763-3AP36-0AA0	65	3.389,00	1
3VT4	800	315-800	1,25-15xln	ETU	3VT4780-3AP30-0AA0	65	4.482,00	1
	1000	400-1000	1,25-14xln	ETU	3VT4710-3AP30-0AA0	65	5.481,00	1
3VT5	1250	500-1250	1,2-14.4xln	ETU	3VT5712-3AP30-0AA0	55	6.302,00	1
	1600	630-1600	1,25-12.5xln	ETU	3VT5716-3AP30-0AA0	55	8.732,00	1

3VT1-5 KOMPAKT ŞALTERLERİNİN ŞALTER GÖVDESİ VE TRİP ÜNİTESİ AYRI AYRI SİPARİŞ EDİLMESİ

Yukarıdaki montajlı kodları verilmiş olan şalterlerin ana gövde ve trip ünitesi ayrı ayrı sipariş edilmesi durumunda sipariş noları aşağıda belirtilmiştir. Bu durumda komple şalter oluşturmak için şalter ana gövdesi ve trip ünitesi olmak üzere iki parça sipariş edilmelidir. Kullanmadan önce mutlaka birleştirilmelidir ve tek başına kullanılmamalıdır.

3 Kutuplu Kompakt Şalterler 415 VAC Ics=%50Icu

TİP	Anma Akımı I _n (A)	Komple Şalter Sipariş No	Şalter Gövdesi Sipariş No	Birim Fiyatı TL / Adet	Şalter Trip Ünitesi Sipariş No	Birim Fiyatı TL / Adet	Adet / Kutu
3VT2	100	3VT2710-2AP36-0AA0	3VT2725-2AA36-0AA0	291,00 TL	3VT9210-6AP00	235,00 TL	1
	160	3VT2716-2AP36-0AA0	3VT2725-2AA36-0AA0	291,00 TL	3VT9216-6AP00	317,00 TL	1
	200	3VT2720-2AB36-0AA0	3VT2725-2AA36-0AA0	291,00 TL	3VT9220-6AB00	307,00 TL	1
	250	3VT2725-2AB36-0AA0	3VT2725-2AA36-0AA0	291,00 TL	3VT9225-6AB00	307,00 TL	1
	250	3VT2725-2AP36-0AA0	3VT2725-2AA36-0AA0	291,00 TL	3VT9225-6AP00	472,00 TL	1
	250	3VT2725-2DT36-0AA0	3VT2725-2AA36-0AA0	291,00 TL	3VT9225-6DT00	160,00 TL	1
3VT3	315	3VT3731-2AB36-0AA0	3VT3763-2AA36-0AA0	1.125,00 TL	3VT9331-6AB00	453,00 TL	1
	400	3VT3740-2AB36-0AA0	3VT3763-2AA36-0AA0	1.125,00 TL	3VT9340-6AB00	659,00 TL	1
	400	3VT3740-2AP36-0AA0	3VT3763-2AA36-0AA0	1.125,00 TL	3VT9340-6AP00	786,00 TL	1
	500	3VT3750-2AB36-0AA0	3VT3763-2AA36-0AA0	1.125,00 TL	3VT9350-6AB00	1.076,00 TL	1
	630	3VT3763-2DT36-0AA0	3VT3763-2AA36-0AA0	1.125,00 TL	3VT9363-6DT00	209,00 TL	1
	630	3VT3763-2AB36-0AA0	3VT3763-2AA36-0AA0	1.125,00 TL	3VT9363-6AB00	1.268,00 TL	1
630	3VT3763-2AP36-0AA0	3VT3763-2AA36-0AA0	1.125,00 TL	3VT9363-6AP00	1.566,00 TL	1	

3VT2	100	3VT2710-3AP36-0AA0	3VT2725-3AA36-0AA0	569,00 TL	3VT9210-6AP00	235,00 TL	1
	160	3VT2716-3AP36-0AA0	3VT2725-3AA36-0AA0	569,00 TL	3VT9216-6AP00	317,00 TL	1
	250	3VT2725-3DT36-0AA0	3VT2725-3AA36-0AA0	569,00 TL	3VT9225-6DT00	160,00 TL	1
	250	3VT2725-3AP36-0AA0	3VT2725-3AA36-0AA0	569,00 TL	3VT9225-6AP00	472,00 TL	1
3VT3	400	3VT3740-3AP36-0AA0	3VT3763-3AA36-0AA0	1.655,00 TL	3VT9340-6AP00	786,00 TL	1
	630	3VT3763-3DT36-0AA0	3VT3763-3AA36-0AA0	1.655,00 TL	3VT9363-6DT00	209,00 TL	1
	630	3VT3763-3AP36-0AA0	3VT3763-3AA36-0AA0	1.655,00 TL	3VT9363-6AP00	1.566,00 TL	1
3VT4	1000	3VT4710-3DT30-0AA0	3VT4710-3AA30-0AA0	2.339,00 TL	3VT9410-6DT00	312,00 TL	1
	800	3VT4780-3AP30-0AA0	3VT4710-3AA30-0AA0	2.339,00 TL	3VT9480-6AP00	1.929,00 TL	1
	1000	3VT4710-3AP30-0AA0	3VT4710-3AA30-0AA0	2.339,00 TL	3VT9410-6AP00	2.879,00 TL	1
3VT5	1250	3VT5712-3AP30-0AA0	3VT5716-3AA30-0AA0	2.833,00 TL	3VT9512-6AP00	3.156,00 TL	1
	1600	3VT5716-3DT30-0AA0	3VT5716-3AA30-0AA0	2.833,00 TL	3VT9516-6DT00	312,00 TL	1
	1600	3VT5716-3AP30-0AA0	3VT5716-3AA30-0AA0	2.833,00 TL	3VT9516-6AP00	5.469,00 TL	1

**3VT1 TİPİ KOMPAKT GÜÇ ŞALTERLERİ (40 A'dan 160 A'e kadar)****4 kutuplu****3VT1 TESİS KORUMASINA YÖNELİK SABİT TERMİK VE MANYETİK AÇTIRICILI KOMPAKT ŞALTERLER**

Düşük yol alma akımlı hat koruması uygulamaları için,
manyetik açtırıcı $4 \times I_n$ sabit değerdedir.
Nötr iletkeni korumalı tip.

4 Kutuplu Kompakt Şalterler 415 VAC $I_{cs} = \%50 I_{cu}$

Anma Akımı $I_n(A)$	Manyetik Ayar Sahası $I_i(A)$	Açtırıcı Tipi	Sipariş No	Kesme Kapasitesi (kA)	Birim Fiyatı TL / Adet	Adet / Kutu
40	160	TM	3VT1704-2EH46-0AA0	25	325,00	1
50	200	TM	3VT1705-2EH46-0AA0	25	325,00	1
63	252	TM	3VT1706-2EH46-0AA0	25	325,00	1
80	320	TM	3VT1708-2EH46-0AA0	25	382,00	1
100	400	TM	3VT1710-2EH46-0AA0	25	382,00	1
125	500	TM	3VT1712-2EH46-0AA0	25	637,00	1
160	640	TM	3VT1716-2EH46-0AA0	25	769,00	1

3VT1 TİPİ KOMPAKT ŞALTERLERİ İÇİN TOPRAK KAÇAĞI KORUMA MODÜLLERİ**4 kutuplu**

3VT9116-5GA40

3VT1 Şalterleri için DI Modülleri**4 Kutuplu**

Anma Akımı $I_n(A)$	Ayarlanabilir Kaçak Akım I (A)	Ayarlanabilir Gecikme Süresi t_d (sn)	Anma Gerilim U_e (V)	Sipariş No	Birim Fiyatı TL / Adet	Adet / Kutu
160	0,030	Ani	80...440	3VT9116-5GA40	1.017,00	1
	0,100	0,1				
	0,300	0,2				
	0,500	0,3				
	1,000	0,5				
	3,000	1,0				



3VT9116-5GB40

4 Kutuplu

160	0,300	Ani (gecikmesiz)	80...440	3VT9116-5GB40	663,00	1
-----	-------	------------------	----------	---------------	--------	---

DI Modülleri Aksesuarları**Bağlantı Seti (kısa)**

3 - kutuplu	3VT9115-5GY31	98,00	1
4 - kutuplu	3VT9115-5GY41	130,00	1

Bağlantı Seti (uzun)

3 - kutuplu	3VT9116-5GY32	98,00	1
4 - kutuplu	3VT9116-5GY42	130,00	1

Malzeme Cinsi	Sipariş No	Birim Fiyatı TL / Adet	Adet / Kutu
---------------	------------	------------------------	-------------

3VT1-5 TİPİ KOMPAKT ŞALTER AKSESUARLARI

3VT1 Tipi Kompakt Şalter Aksesuarları

Yardımcı kontaklar	Kumanda Gerilimi U _s AC 50/60 Hz veya DC	Kontakt Durumu			
3VT9100-2AB10	• AC/DC 60 ... 250 V • AC/DC 5 ... 60 V	1W	3VT9100-2AB10	39,00	1
		1W	3VT9100-2AB20	43,00	1
3VT9100-2AH10	• AC/DC 60 ... 250 V • AC/DC 5 ... 60 V	1W	3VT9100-2AH10	40,00	1
		1W	3VT9100-2AH20	45,00	1

W: Enversör kontak

3VT2 ve 3VT3 Tipi Kompakt Şalter Aksesuarları

Yardımcı veya alarm kontak	Kumanda Gerilimi U _s AC 50/60 Hz veya DC	Kontakt Durumu			
3VT9300-1AC00	• AC/DC 60 ... 250 V • AC/DC 5 ... 60 V • AC/DC 60 ... 250 V • AC/DC 5 ... 60 V	1 NO	3VT9300-2AC10	39,00	1
		1 NO	3VT9300-2AC20	43,00	1
		1 NC	3VT9300-2AD10	39,00	1
		1 NC	3VT9300-2AD20	43,00	1
3VT9300-1AE00	• AC/DC 60 ... 250 V • AC/DC 5 ... 60 V • AC/DC 60 ... 250 V • AC/DC 5 ... 60 V • AC/DC 60 ... 250 V • AC/DC 5 ... 60 V	2 NC	3VT9300-2AE10	52,00	1
		2 NC	3VT9300-2AE20	57,00	1
		1 NO + 1NC	3VT9300-2AF10	52,00	1
		1 NO + 1NC	3VT9300-2AF20	57,00	1
		2 NO	3VT9300-2AG10	52,00	1
		2 NO	3VT9300-2AG20	57,00	1
3VT9300-2AH10	• AC/DC 60 ... 250 V • AC/DC 5 ... 60 V	1 W	3VT9300-2AH10	39,00	1
		1 W	3VT9300-2AH20	43,00	1
3VT9300-2AJ00	• Erken kapayan kontak	2 W	3VT9300-2AJ00	54,00	1

3VT4 ve 3VT5 Tipi Kompakt Şalter Aksesuarları

Yardımcı veya alarm kontak	Kumanda Gerilimi U _s AC 50/60 Hz veya DC	Kontakt Durumu			
3VT9500-2AF10	• AC/DC 60 ... 250 V • AC/DC 5 ... 60 V	2 NO + 2 NC	3VT9500-2AF10	52,00	1
		2 NO + 2 NC	3VT9500-2AF20	52,00	1







3VT1, 3VT2 ve 3VT3 Tipi Kompakt Şalter Aksesuarları

IP 20 koruma sınıfı için klemens kapakları

Yeni	Kablo pabuçları kullanıldığı zaman bağlantı noktasındaki koruma sınıfını IP 20'ye yükseltmektedir	Kontakt Durumu			
		3VT1 için	3VT9100-8CA30	38,00	1
3VT2 için	3VT9200-8CB30	27,00	1		
3VT3 için	3VT9300-8CB30	98,00	1		

3VT1-5 TİPİ KOMPAKT ŞALTER AKSESUARLARI

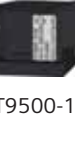
3 kutuplu

Malzeme Cinsi	Sipariş No	Birim Fiyatı TL / Adet	Adet / Kutu	
3VT1 Tipi Kompakt Şalter Aksesuarları				
Açtırma bobini				
 3VT9100-1SC00	Kumanda Gerilimi U _s AC 50/60 Hz veya DC <ul style="list-style-type: none"> • AC/DC 24, 48 V • AC 110, 230 V/DC 110, 220 V • AC 230, 400 V/DC 220 V 	3VT9100-1SC00	128,00	1
		3VT9100-1SD00	128,00	1
		3VT9100-1SE00	128,00	1
Düşük gerilim bobini				
 3VT9100-1UC00	Kumanda Gerilimi U _s AC 50/60 Hz veya DC <ul style="list-style-type: none"> • AC/DC 24, 48 V • AC 110, 230 V • AC 230, 400 V 	3VT9100-1UC00	167,00	1
		3VT9100-1UD00	167,00	1
		3VT9100-1UE00	167,00	1
	<ul style="list-style-type: none"> • DC 24, 48 V • DC 110, 220 V 	3VT9100-1UU00	167,00	1
		3VT9100-1UV00	167,00	1
3VT2 ve 3VT3 Tipi Kompakt Şalter Aksesuarları				
Açtırma bobini				
 3VT9300-2AJ00	Kumanda Gerilimi U _s AC 50/60 Hz veya DC <ul style="list-style-type: none"> • AC/DC 24, 40, 48 V • AC/DC 110 V • AC 230, 400, 500 V/DC 220 V 	3VT9300-1SC00	129,00	1
		3VT9300-1SD00	129,00	1
		3VT9300-1SE00	129,00	1
Düşük gerilim bobini				
 3VT9300-1SC00	Kumanda Gerilimi U _s AC 50/60 Hz veya DC <ul style="list-style-type: none"> • AC/DC 24, 40, 48 V • AC/DC 110 V • AC 230, 400, 500 V/DC 220 V 	3VT9300-1UC00	167,00	1
		3VT9300-1UD00	167,00	1
		3VT9300-1UE00	167,00	1
 3VT9300-1UC00	Erken kapayan kontaklı* <ul style="list-style-type: none"> • AC/DC 24, 40, 48 V • AC/DC 110 V • AC 230, 400, 500 V/DC 220 V 	3VT9300-1UC10	204,00	1
		3VT9300-1UD10	204,00	1
		3VT9300-1UE10	204,00	1
*(3VT9200-3M..0. motor mekanizması ile birlikte kullanılmamalıdır)				
3VT4 ve 3VT5 Tipi Kompakt Şalter Aksesuarları				
Açtırma bobini				
 3VT9500-1SJ00	Kumanda Gerilimi U _s AC 50/60 Hz veya DC <ul style="list-style-type: none"> • AC/DC 24 V • AC/DC 48 V • AC/DC 110 V 	3VT9500-1SF00	186,00	1
		3VT9500-1SG00	186,00	1
		3VT9500-1SH00	186,00	1
	<ul style="list-style-type: none"> • AC 230 V/DC 220 V • AC/DC 400 V • AC/DC 500 V 	3VT9500-1SJ00	186,00	1
		3VT9500-1SK00	186,00	1
		3VT9500-1SL00	186,00	1
Düşük gerilim bobini				
 3VT9500-1UJ00	Kumanda Gerilimi U _s AC 50/60 Hz veya DC <ul style="list-style-type: none"> • AC/DC 24 V • AC/DC 48 V • AC/DC 110 V 	3VT9500-1UF00	207,00	1
		3VT9500-1UG00	207,00	1
		3VT9500-1UH00	207,00	1
	<ul style="list-style-type: none"> • AC 230 V/DC 220 V • AC/DC 400 V • AC/DC 500 V 	3VT9500-1UJ00	207,00	1
		3VT9500-1UK00	207,00	1
		3VT9500-1UL00	207,00	1

3VT1-5 TİPİ KOMPAKT ŞALTER AKSESUARLARI

3 kutuplu

Malzeme Cinsi	Sipariş No	Birim Fiyatı TL / Adet	Adet / Kutu
---------------	------------	------------------------	-------------

3VT1 Tipi Kompakt Şalter Aksesuarları

Döner Tahrir Mekanizmaları (Aşağıdaki 4 parçadan oluşmaktadır ve ayrı ayrı sipariş edilmelidir)

1. Tahrir mekanizması*



3VT9100-3HA10

- Kilitlemesiz
- Kilitlemeli

3VT9100-3HA10	71,00	1
3VT9100-3HA20	81,00	1



3VT9100-3HD10

- Sağ yandan tahrir için, kilitlemesiz
- Sol yandan tahrir için, kilitlemesiz

3VT9100-3HD10	96,00	1
3VT9100-3HC10	96,00	1

2. Tahrir kolu



3VT9100-3HE10

- Kilitlemesiz
- Kilitlemeli

3VT9100-3HE10	15,00	1
3VT9100-3HE20	19,00	1

3. Tahrir kolu kapı montaj çerçevesi**



3VT9100-3HG10

- Koruma sınıfı IP40
- Koruma sınıfı IP66 (Siyah)

3VT9100-3HG10	27,00	1
3VT9100-3HG20	33,00	1

4. Kapıdan veya panodan tahrir için uzatma mili



3VT9100-3HJ10

- Uzunluğu 350 mm

3VT9100-3HJ10	15,00	1
---------------	-------	---

* (Kapıdan tahrir için tahrir mekanizması (3VT9100-3HA10) kilitlemesiz seçilmesi tavsiye edilir, kilitleme isteniyorsa tahrir kolundan yapılması gerekir)

** (3VT9100-3HE10 veya 3VT9100-3HE20 ile birlikte kullanılmalıdır)

3VT9100-3HJ10

3VT2 ve 3VT3 Tipi Kompakt Şalter Aksesuarları

Döner Tahrir Mekanizmaları (Aşağıdaki 4 parçadan oluşmaktadır ve ayrı ayrı sipariş edilmelidir)

1. Tahrir mekanizması*



3VT9300-3HA10

- Kilitlemesiz Şalter tipi VT250
- Kilitlemeli Şalter tipi VT250
- Kilitlemesiz Şalter tipi VT630
- Kilitlemeli Şalter tipi VT630

3VT9200-3HA10	105,00	1
3VT9200-3HA20	115,00	1
3VT9300-3HA10	144,00	1
3VT9300-3HA20	157,00	1

2. Tahrir kolu



3VT9300-3HE10

- Kilitlemesiz Şalter tipi VT250, VT630
- Kilitlemeli Şalter tipi VT250, VT630

3VT9300-3HE10	22,00	1
3VT9300-3HE20	27,00	1

3. Tahrir kolu kapı montaj çerçevesi**



3VT9300-3HG10

- Koruma sınıfı IP40 (Siyah) Şalter tipi VT250, VT630
- Koruma sınıfı IP66 (Siyah) Şalter tipi VT250, VT630

3VT9300-3HG10	33,00	1
3VT9300-3HH20	43,00	1

4. Kapıdan veya panodan tahrir için uzatma mili



3VT9300-3HJ10

- Uzunluğu 365 mm (kısaltılabilir) Şalter tipi VT250, VT630

3VT9300-3HJ10	16,00	1
---------------	-------	---

* (Kapıdan tahrir için tahrir mekanizması (3VT9200-3HA10 veya 3VT9300-3HA10) kilitlemesiz seçilmesi tavsiye edilir, kilitleme isteniyorsa tahrir kolundan yapılması gerekir)

** (3VT9300-3HE10 veya 3VT9300-3HE20 ile birlikte kullanılmalıdır)

3VT1-5 TİPİ KOMPAKT GÜÇ ŞALTERLERİ (40 A'dan 1600 A'ya kadar)

3 kutuplu

Malzeme Cinsi	Sipariş No	Birim Fiyatı TL / Adet	Adet / Kutu
3VT4 ve 3VT5 Tipi Kompakt Şalter Aksesuarları			
Döner Tahrik Mekanizmaları (Aşağıdaki 4 parçadan oluşmaktadır ve ayrı ayrı sipariş edilmelidir)			
1. Tahrik mekanizması			
 3VT9500-3HA10	• Kilitlemeli	3VT9500-3HA10	256,00 1
2. Tahrik kolu			
 3VT9500-3HE10	• Kilitlemeli	3VT9500-3HE10	43,00 1
3. Tahrik kolu kapı montaj çerçevesi*			
 3VT9500-3HG10	• Koruma sınıfı IP44	3VT9500-3HG10	54,00 1
	• Koruma sınıfı IP66	3VT9500-3HG20	64,00 1
4. Kapıdan veya panodan tahrik için uzatma mili			
 3VT9500-3HJ10	• Uzunluğu 360 mm	3VT9500-3HJ10	33,00 1
*(3VT9500-3HE10 ile birlikte kullanılmalıdır)			
3VT1 Tipi Kompakt Şalter Aksesuarları			
Mekanik kilitleme			
Mekanik kilitleme			
 3VT9100-8LA00	Aşağıdaki parçalarla birlikte kullanılmalıdır • 2 x 3VT9100-3HA/HC/HD.. tahrik mekanizmaları ile kullanılmak için (yandan tahrik mekanizmaları ile kullanılamaz) • 2 x 3VT9100-3HE.. tahrik kolu ile kullanılabilir	3VT9100-8LA00	209,00 1
3VT2 ve 3VT3 Tipi Kompakt Şalter Aksesuarları			
Mekanik kilitleme			
Mekanik kilitleme (milli)			
 3VT9300-8LA00	• Sabit tip şalter için Şalter tipi VT250, VT630	3VT9300-8LA00	266,00 1
Mekanik kilitleme (bowden kablolu)			
 3VT9300-8LC10	• İki adet 3VT2 şalterin kilitlemesi için	3VT9200-8LC10	266,00 1
	• İki adet 3VT3 şalterin kilitlemesi için	3VT9300-8LC10	266,00 1
	• Bir adet 3VT2 ve bir adet 3VT3 şalterin kilitlemesi için	3VT9300-8LC20	266,00 1
3VT4 ve 3VT5 Tipi Kompakt Şalter Aksesuarları			
Mekanik kilitleme			
Mekanik kilitleme (döner tahrik mekanizmalı şalter için)			
 3VT9500-8LA00	• Sabit tip şalter için	3VT9500-8LA00	308,00 1
Mekanik kilitleme (bowden kablolu)			
 3VT9500-8LC10	• İki adet şalterin kilitlemesi için	3VT9500-8LC10	308,00 1

3VT1-5 TİPİ KOMPAKT GÜÇ ŞALTERLERİ (40 A'dan 1600 A'ya kadar)

3 kutuplu



3VT9100-3ME00

3VT1 Tipi Kompakt Şalter Aksesuarları

Motor tahrik mekanizmaları

Yandan tahrik motor mekanizması

Kumanda Gerilimi U_s AC 50/60 Hz veya DC

- AC/DC 24 V
- AC/DC 48 V
- AC/DC 110 V
- AC 230 V/DC 220 V

Sipariş No	Birim Fiyatı TL / Adet	Adet / Kutu
3VT9100-3MA00	502,00	1
3VT9100-3MB00	502,00	1
3VT9100-3MD00	502,00	1
3VT9100-3ME00	502,00	1

3VT2 ve 3VT3 Tipi Kompakt Şalter Aksesuarları

Motor tahrik mekanizmaları

Yay kurmalı motor mekanizması

Koruma sınıfı IP00, üç adet asma kilite kadar takılabilir

Kumanda Gerilimi U_s AC 50/60 Hz veya DC

- AC/DC 24 V
- AC/DC 48 V
- AC/DC 110 V
- AC 230 V/DC 220 V

- Şalter tipi VT250
- Şalter tipi VT250
- Şalter tipi VT250
- Şalter tipi VT250

Sipariş No	Birim Fiyatı TL / Adet	Adet / Kutu
3VT9200-3MJ00	723,00	1
3VT9200-3ML00	723,00	1
3VT9200-3MN00	723,00	1
3VT9200-3MQ00	723,00	1

- AC/DC 24 V
- AC/DC 48 V
- AC/DC 110 V
- AC 230 V/DC 220 V

- Şalter tipi VT630
- Şalter tipi VT630
- Şalter tipi VT630
- Şalter tipi VT630

Sipariş No	Birim Fiyatı TL / Adet	Adet / Kutu
3VT9300-3MJ00	1.486,00	1
3VT9300-3ML00	1.486,00	1
3VT9300-3MN00	1.486,00	1
3VT9300-3MQ00	1.486,00	1

3VT4 ve 3VT5 Tipi Kompakt Şalter Aksesuarları

Motor tahrik mekanizmaları

Yay kurmalı motor mekanizması

Kumanda Gerilimi U_s AC 50/60 Hz veya DC

- AC/DC 110 V
- AC 230 V/DC 220 V

Sipariş No	Birim Fiyatı TL / Adet	Adet / Kutu
3VT9500-3MNO0	2.040,00	1
3VT9500-3MQ00	2.040,00	1

3VT9500-3MQ00

Yay kurmalı motor mekanizması açma-kapama sayıcılı

Kumanda Gerilimi U_s AC 50/60 Hz veya DC

- AC/DC 110 V
- AC 230 V/DC 220 V

Sipariş No	Birim Fiyatı TL / Adet	Adet / Kutu
3VT9500-3MN10	2.431,00	1
3VT9500-3MQ10	2.431,00	1



3VT9300-3MF10

Açma-kapama sayacı

3VT2 ve 3VT3 için • 110 cm kablo ile birlikte

Sipariş No	Birim Fiyatı TL / Adet	Adet / Kutu
3VT9300-3MF10	390,00	1



3VT9300-3MF00









Motor mekanizması için kumanda kablosu

- 3VT1 için • 12 damarlı kablo, uzunluğu 60 cm
- 3VT2 ve 3VT3 için • 12 damarlı kablo, uzunluğu 60 cm

Sipariş No	Birim Fiyatı TL / Adet	Adet / Kutu
3VT9100-3MF00	95,00	1
3VT9300-3MF00	95,00	1

3VT1-5 TİPİ KOMPAKT GÜÇ ŞALTERLERİ (40 A'dan 1600 A'ya kadar)

3 kutuplu

	Malzeme Cinsi	Sipariş No	Birim Fiyatı TL / Adet	Adet / Kutu
	3VT1 Tipi Kompakt Şalter Aksesuarları			
3VT9100-4TA30	Bara bağlantı adaptörü kablo pabucu ve bara bağlantısı yapmak için			
	• Cu/Al-Bara, kablo pabucu bağlantısı için	3VT9100-4TA30	32,00	1
	Genişletilmiş bara bağlantı parçaları			
3VT9200-4ED30	• Cu/Al-Bara, kablo pabucu bağlantısı için	3VT9100-4ED30	85,00	1
	Yardımcı iletken terminali			
3VT9300-4TN30	• 1.5...2.5; 4...6 mm ² Cu esnek kablolar için	3VT9100-4TN30	37,00	1
	DIN Ray adaptörü			
3VT9100-4PP30	• 3VT1 şalter için	3VT9100-4PP30	21,00	1
3VT2 ve 3VT3 Tipi Kompakt Şalter Aksesuarları				
	Bara bağlantı adaptörü kablo pabucu ve bara bağlantısı yapmak için (1 takım = 3 adet)			
3VT9200-4TA30	• Cu/Al-Bara, kablo pabucu ve esnek bara bağlantısı için	Şalter tipi VT250 3VT9200-4TA30	35,00	1
	(Şalter teslimatı kapsamındadır)	Şalter tipi VT630 3VT9300-4TA30	95,00	1
	Düz bara bağlantı parçaları (1 takım = 3 adet)			
3VT9300-4ED30	• Cu/Al-Bara, kablo pabucu bağlantısı için	Şalter tipi VT250 3VT9200-4ED30	95,00	1
		Şalter tipi VT630 3VT9300-4ED30	152,00	1
	Genişletilmiş bara bağlantı parçaları (1 takım = 3 adet)			
3VT9300-4EE30	• Cu/Al-Bara, kablo pabucu bağlantısı için	Şalter tipi VT250 3VT9200-4EE30	95,00	1
		Şalter tipi VT630 3VT9300-4EE30	152,00	1
	Yardımcı iletken terminali (1 takım = 3 adet)			
3VT9200-4TN30	• 1.5...2.5; 4...6 mm ² Cu esnek kablolar için	Şalter tipi VT250 3VT9200-4TN30	37,00	1
		Şalter tipi VT630 3VT9300-4TN30	37,00	1
	Kurma kolu kilitleme tertibatı			
3VT9200-3HL00	• 3VT1 şalter için	3VT9100-3HL00	42,00	1
	• 3VT2 şalter için	3VT9200-3HL00	42,00	1
	• 3VT3 şalter için	3VT9300-3HL00	94,00	1
	• 3VT4 ve 3VT5 şalter için	3VT9500-3HL00	123,00	1

SENTRON WL 3 KUTUPLU AÇIK TİP OTOMATİK ŞALTERLER 6300 A'e KADAR

Nominal işletme kısa devre açma kapasitesi $I_{cs}=I_{cu}$
Nominal işletme gerilimi AC 690 V (Seçime bağlı 1000 V)
Sabit ve çekmeceli tipte 3 ve 4 kutuplu olarak
Nominal işletme akımı 630 - 6300 A
3 Boy ile 5 tip kısa devre kesme kapasitesinde
(55, 66, 80, 100 ve 150 kA)
440 V AC'de 1600 A'e kadar 400 mm yapı genişliğinde
55°C'ye kadar nominal akım ile yüklenebilme imkanı
Modüler yapı, Reset butonu, Kodlamalı kumanda fişi,
Ana kontak aşınma göstergesi,
Kapamaya hazır göstergesi ve kontağı (opsiyonel)
Trip ihbar kontağı (opsiyonel)

Seçime bağlı trip üniteleri:

ETU15B: LI Koruma
L: $I_R = 0,5 \dots 1,0 \times I_n$
I: $I_i = 2 \dots 8 \times I_n$

ETU25B: LSI Koruma
L: $I_R = 0,4 \dots 1,0 \times I_n$
S: $I_d = 1,25 \dots 12 \times I_n$; $t_d = 0 \dots 400 \text{ms}$
I: $I_i = \geq 20 I_n$
Nominal işletme akım modülü sayesinde nominal akımı düşürme imkanı; açma nedenini sorma imkanı; elektronik açtırıcıyı üzerinden test imkanı; faz kaybı duyarlılığı.

ETU27B: LSING Koruma (Nötr koruması için akım trafosu ayrıca sipariş edilmelidir)
ETU25B ile aynı, ayrıca nötr akım koruması açıp kapatılabilir ve toprak kaçağına karşı, akımların vektöryel toplamı elde edilerek koruma

ETU45B: LSIN(G) Koruma (Nötr koruması için akım trafosu ayrıca sipariş edilmelidir)
ETU25B ile aynı, ayrıca açma sınıfını ayarlama imkanı; motor çıkışları için termik hafıza; nötr koruma ayarlanabilir ve açıp kapatılabilir; modüler kaçak akım koruma modülü (opsiyonel); haberleşme bağlantısı için ölçme fonksiyonu plus ve harici CubicleBUS modülleri ilave etme imkanı (opsiyonel); LCD ekran (opsiyonel)



3WL Sabit Tip Şalter



3WL Çekmeceli Tip Şalter

Boy	Maksimum Nominal Akım $I_n \text{ max (A)}$	Nominal Akım ¹⁾ $I_n \text{ (A)}$	kA $I_{cs}=I_{cu}$	3 kutuplu açık tip güç şalteri ⁴⁾ Sipariş No	Birim Fiyatı TL / Adet
Sabit montajlı tip 3 kutuplu şalterler (55 ve 66 kA, ETU15B Trip ünitesi fiyat)					
I	630	630	55	3WL1106-2 -- 32	5.998,00
I	800	800	55	3WL1108-2 -- 32	6.286,00
I	1000	1000	55	3WL1110-2 -- 32	6.510,00
I	1250	1250	55	3WL1112-2 -- 32	7.598,00
I	1600	1600	55	3WL1116-2 -- 32	10.603,00
I	2000	2000	55	3WL1120-2 -- 32	11.998,00
I	630	630	66	3WL1106-3 -- 32	6.358,00
I	800	800	66	3WL1108-3 -- 32	6.594,00
I	1000	1000	66	3WL1110-3 -- 32	6.825,00
I	1250	1250	66	3WL1112-3 -- 32	7.979,00
I	1600	1600	66	3WL1116-3 -- 32	11.129,00
I	2000	2000	66	3WL1120-3 -- 32	12.890,00
II	2000	2000	66	3WL1220-2 -- 32	13.321,00
II	2500	2500	66	3WL1225-2 -- 32	16.490,00
II	3200	3200	66	3WL1232-2 -- 32	19.460,00
II	4000	4000	66	3WL1240-2 -- 31	26.482,00

Çekmeceli tip 3 kutuplu şalterler

I	630	630	55	3WL1106-2 -- 36	7.186,00
I	800	800	55	3WL1108-2 -- 36	7.532,00
I	1000	1000	55	3WL1110-2 -- 36	7.795,00
I	1250	1250	55	3WL1112-2 -- 36	8.905,00
I	1600	1600	55	3WL1116-2 -- 36	12.724,00
I	2000	2000	55	3WL1120-2 -- 36	14.401,00
I	630	630	66	3WL1106-3 -- 36	7.554,00
I	800	800	66	3WL1108-3 -- 36	7.927,00
I	1000	1000	66	3WL1110-3 -- 36	8.197,00
I	1250	1250	66	3WL1112-3 -- 36	9.358,00
I	1600	1600	66	3WL1116-3 -- 36	13.355,00
I	2000	2000	66	3WL1120-3 -- 36	15.193,00
II	2000	2000	66	3WL1220-2 -- 36	15.991,00
II	2500	2500	66	3WL1225-2 -- 36	20.025,00
II	3200	3200	66	3WL1232-2 -- 36	23.353,00
II	4000	4000	66	3WL1240-2 -- 37	31.822,00

Diğer Elektronik aşırı akım açtırıcı üniteleri tipleri (ETU) için fiyat farkları

Toprak kaçağı korumasız tip	Sipariş No	ilaveleri	İlave Fiyat
ETU15B : LI Koruma fonksiyonlu ²⁾	BB		0,00
ETU25B : LSI Koruma fonksiyonlu	CB		231,00
ETU45B : LSIN Koruma fonksiyonlu	EB		756,00
ETU45B : LSIN Korumalı 4 satır LCD ekranlı	FB		1.241,00
Toprak kaçağı korumalı tip³⁾			
ETU27B : LSING Koruma fonksiyonlu	DG		1.400,00
ETU45B : LSING Koruma fonksiyonlu	EG		2.126,00
ETU45B : LSING Korumalı 4 satır LCD ekranlı	FG		2.657,00

Standart sipariş numarası ilavesi (montajlı sipariş numarası ilaveleri için lütfen 74. sayfaya bakınız.)

Ön kurma yaylı elle tahrik mekanik kapamalı 2N0 + 2NC yardımcı kontaklı

1 A A 2 0.00

Dip Notlar :

1) Nominal akım, nominal akım modülü tarafından belirlenmektedir. Standart olarak birlikte verilen modül maksimum nominal akıma tekabül etmektedir. Daha küçük nominal akım modülü kullanılmak istenirse sayfa 77'den seçiniz.

2) Boy III güç şalterleri ETU15B elektronik açtırma ünitesi ile sipariş edilemez.

3) Kaçak akım koruması için nötr iletkeni akım transformatörü ayrıca sipariş edilmelidir. (bakınız sayfa 77)

4) 630-3200 A arasındaki güç şalterleri standart olarak yatay bara bağlantılıdır, 4000 A boy II güç şalterleri standart olarak dikey bara bağlantılıdır.



SENTRON WL 3 KUTUPLU AÇIK TİP OTOMATİK ŞALTERLER 6300 A'e KADAR

Boy	Maksimum Nominal Akım In max (A)	Nominal Akım ¹⁾ In (A)	kA Ics=Icu	3 kutuplu açık tip güç şalteri Sipariş No ⁴⁾	Birim Fiyatı TL / Adet
Sabit montajlı tip 3 kutuplu şalterler (80 ve 100 kA, ETU15B Trip ünitesi fiyat)					
I	630	630	85	3WL1106-4 -- 32	6.461,00
I	800	800	85	3WL1108-4 -- 32	6.701,00
I	1000	1000	85	3WL1110-4 -- 32	7.098,00
I	1250	1250	85	3WL1112-4 -- 32	8.298,00
I	1600	1600	85	3WL1116-4 -- 32	11.791,00
I	2000	2000	85	3WL1120-4 -- 32	15.090,00
II	800	800	80	3WL1208-3 -- 32	7.036,00
II	1000	1000	80	3WL1210-3 -- 32	7.485,00
II	1250	1250	80	3WL1212-3 -- 32	8.422,00
II	1600	1600	80	3WL1216-3 -- 32	12.155,00
II	2000	2000	80	3WL1220-3 -- 32	13.988,00
II	2500	2500	80	3WL1225-3 -- 32	17.055,00
II	3200	3200	80	3WL1232-3 -- 32	19.960,00
II	4000	4000	80	3WL1240-3 -- 31	26.693,00
II	800	800	100	3WL1208-4 -- 32	8.164,00
II	1000	1000	100	3WL1210-4 -- 32	8.451,00
II	1250	1250	100	3WL1212-4 -- 32	9.882,00
II	1600	1600	100	3WL1216-4 -- 32	13.766,00
II	2000	2000	100	3WL1220-4 -- 32	17.317,00
II	2500	2500	100	3WL1225-4 -- 32	21.444,00
II	3200	3200	100	3WL1232-4 -- 32	23.248,00
II	4000	4000	100	3WL1240-4 -- 31	28.940,00
III	4000	4000	100	3WL1340-4 -- 32	30.473,00
III	5000	5000	100	3WL1350-4 -- 32	47.481,00
III	6300	6300	100	3WL1363-4 -- 31	62.592,00

Yeni

3WL Sabit Tip Şalter



3WL Çekmeceli Tip Şalter

Yeni

Çekmeceli tip 3 kutuplu şalterler (80 ve 100 kA çekmece dahil, ETU15B Trip ünitesi fiyat)

I	630	630	85	3WL1106-4 -- 36	8.536,00
I	800	800	85	3WL1108-4 -- 36	8.958,00
I	1000	1000	85	3WL1110-4 -- 36	9.346,00
I	1250	1250	85	3WL1112-4 -- 36	10.269,00
I	1600	1600	85	3WL1116-4 -- 36	14.080,00
I	2000	2000	85	3WL1120-4 -- 36	16.292,00
II	800	800	80	3WL1208-3 -- 36	9.406,00
II	1000	1000	80	3WL1210-3 -- 36	9.813,00
II	1250	1250	80	3WL1212-3 -- 36	10.782,00
II	1600	1600	80	3WL1216-3 -- 36	14.516,00
II	2000	2000	80	3WL1220-3 -- 36	16.796,00
II	2500	2500	80	3WL1225-3 -- 36	21.047,00
II	3200	3200	80	3WL1232-3 -- 36	24.279,00
II	4000	4000	80	3WL1240-3 -- 37	32.032,00
II	800	800	100	3WL1208-4 -- 36	9.804,00
II	1000	1000	100	3WL1210-4 -- 36	10.139,00
II	1250	1250	100	3WL1212-4 -- 36	11.569,00
II	1600	1600	100	3WL1216-4 -- 36	16.543,00
II	2000	2000	100	3WL1220-4 -- 36	20.796,00
II	2500	2500	100	3WL1225-4 -- 36	26.036,00
II	3200	3200	100	3WL1232-4 -- 36	30.066,00
II	4000	4000	100	3WL1240-4 -- 37	34.726,00
III	4000	4000	100	3WL1340-4 -- 36	36.567,00
III	5000	5000	100	3WL1350-4 -- 36	56.835,00
III	6300	6300	100	3WL1363-4 -- 37	75.099,00

Diğer Elektronik aşırı akım açtırıcı üniteleri tipleri (ETU) için fiyat farkları

Toprak kaçışı korumasız tip

ETU15B : LI Koruma fonksiyonlu²⁾

Sipariş No İlaveleri

İlave Fiyat

ETU25B : LSI Koruma fonksiyonlu

BB 0,00

ETU45B : LSIN Koruma fonksiyonlu

CB 231,00

ETU45B : LSIN Korumalı 4 satır LCD ekranlı

EB 756,00

Toprak kaçışı korumalı tip³⁾

FB 1.241,00

ETU27B : LSING Koruma fonksiyonlu

DG 1.400,00

ETU45B : LSING Koruma fonksiyonlu

EG 2.126,00

ETU45B : LSING Korumalı 4 satır LCD ekranlı

FG 2.657,00

Standart sipariş numarası ilavesi (montajlı sipariş numarası ilaveleri için lütfen 74. sayfaya bakınız.)

Ön kurma yaylı elle tahrik mekanik kapamalı 2N0 + 2NC yardımcı kontaklı

1 A A 2 0.00



SENTRON WL AÇIK TİP OTOMATİK ŞALTERLER 6300 A'e KADAR

Sabit ve Çekmeceli Tip Sipariş No. ilaveleri

Şalter kodunun ilk 12 basamağını Sayfa 72 ve 73'den seçiniz		Sipariş No. İlavesi 3WL 1... -- □ □ □ □				Birim ⁽¹⁾²⁾ Fiyatı TL / Adet
Tahrik	Ön kurma yaylı elle tahrik Mekanik kapamalı		1			0,00
	Ön kurma yaylı elle tahrik (Mekanik ve elekt. kapama)	110V AC/110V DC	2			351,00
		230V AC/220V DC	3			362,00
	Motor tahrikli (Mekanik ve elekt. kapama) Motor - kapama bobini	208-240 V AC/220-250V DC	4			2.069,00
		110-127 V AC/110-125V DC 24V DC	5			2.069,00
	6				2.069,00	
1. Yard. Röle	Açtırma Rölesi "F" F1 sürekli enerji altında tutulabilme özelliği sayesinde, şalter kapamaya karşı kilitlenebilir	yok		A		0,00
		24V DC		B		362,00
		30V DC		C		362,00
		48V DC		D		362,00
		60V DC		E		362,00
		110V AC/110V DC		F		362,00
		230V AC/220V DC		G		362,00
2. Yard. Röle	Açtırma Rölesi "F" F2 sürekli enerji altında tutulabilme özelliği sayesinde, şalter kapamaya karşı kilitlenebilir	yok		A		0,00
		24V DC		B		362,00
		30V DC		C		362,00
		48V DC		D		362,00
		60V DC		E		362,00
		110V AC/110V DC		F		362,00
		230V AC/220V DC		G		362,00
	Düşük Gerilim Rölesi "r" F3 0 ya da 200 ms gecikmeye ayarlanabilir	24V DC		J		577,00
		30V DC		K		577,00
		48V DC		L		577,00
		60V DC		U		577,00
		110-127V AC/110-125V DC		M		577,00
		208-240V AC/220-250V DC		N		577,00
Gecikmeli Düşük Gerilim Rölesi "r" F4 0,2 sn-3.2 sn gecikmeye ayarlanabilir	380-415V AC		P		577,00	
	48V DC		Q		1.051,00	
	110-127V AC/110-125V DC		R		1.051,00	
	208-240V AC/220-250V DC		S		1.051,00	
380-415V AC		T		1.051,00		
Yard. Kontaklar	1. Yardımcı kontak bloğu	2NO + 2 NC		2		0,00
	2. Yardımcı kontak bloğu	4NO + 4 NC		4		420,00
		6NO + 2 NC		7		420,00
		5NO + 3 NC		8		420,00



Motor Tahrik Mekanizması



Açtırma Rölesi



Düşük Gerilim Bobini

¹⁾ İstenen aksesuarların fiyatları standart şalter fiyatına (S.72-73) ilave edilmelidir.

²⁾ Çekmeceli şalterlerde kumanda fişi adedi kadar çekmeceli şalter için kumanda devresi prizi fiyatı (3WL9111-OAB08-0AA0) fiyata ilave edilmelidir. Gerekli kumanda devresi prizi adedi için bkz. Sayfa 151.

Sipariş Ederken veya Sonradan İlave Edilebilen Aksesuarlar

Açıklamalar	Sipariş Numarası	Birim Fiyatı TL / Adet	
Motor Mekanizması (kumanda fişi, prizi ve kapama bobini hariç)	208-240V AC/220-250V DC 110-127V AC/110-125V DC	3WL9111-0AF04-0AA0** 3WL9111-0AF03-0AA0**	1.504,00 1.504,00
Kapama veya Açtırma Bobini	230V AC/220V DC	3WL9111-0AD06-0AA0*	362,00
	110V AC/110V DC	3WL9111-0AD05-0AA0*	362,00
Düşük Gerilim Bobini Ani/0,2sn gecikmeli tip	208-240V AC/220-250V DC 380-415V AC	3WL9111-0AE05-0AA0** 3WL9111-0AE06-0AA0**	577,00 577,00
Düşük Gerilim Bobini 0,2sn-3.2sn gecikmeli tip	208-240V AC/220-250V DC 380-415V AC	3WL9111-0AE13-0AA0** 3WL9111-0AE14-0AA0**	1.051,00 1.051,00
Elektrik ON Butonu		3WL9111-0AJ02-0AA0***	166,00
İlave Yardımcı Kontak (2NO+2NC)		3WL9111-0AG01-0AA0**	420,00
Sabit ve çekmeceli şalter için kumanda devresi priz (X5, X7, X8)		3WL9111-0AB01-0AA0	112,00
Sabit ve çekmeceli şalter için kumanda devresi fişi (X5, X7, X8)		3WL9111-0AB03-0AA0	93,00
Sabit tip şalterin kumanda devresi fişi için kodlama (X5, X7, X8)		3WL9111-0AB07-0AA0	112,00
Çekmeceli Şalter için kumanda devresi ara soketi		3WL9111-0AB08-0AA0	139,00
Çekmeceli şalter için kumanda fişi ve ara soketi tek parça olarak		3WL9111-0AB18-0AA0	237,00
Kapamaya hazır kontak		3WL9111-0AH01-0AA0*	222,00
Trip ihbar kontak		3WL9111-0AH14-0AA0***	139,00
Yay kuruldu kantağı		3WL9111-0AH08-0AA0***	165,00
Açma kapama sayıcısı		3WL9111-0AH07-0AA0	427,00
Kapı oyma çerçevesi		3WL9111-0AP01-0AA0	296,00

* X6 kumanda devresi fişi ve prizi şalterde standart olarak mevcuttur. F1 açtırma bobini, Y1 kapama bobini ve S20 kapamaya hazır kontak için ilave kumanda devresi fişi ve prizi sipariş edilmesine gerek yoktur. (Bknz. şalter bağlantı şeması: sayfa 152).

** Motor, F3 düşük gerilim bobini, F2 açtırma bobini ve ilave yardımcı kontak için X5 kumanda devresi fişi ve prizi ayrıca sipariş edilmelidir.

*** S24 trip ihbar kantağı, S10 elektrikli on butonu ve S21 yay kuruldu kantağı için X7 kumanda devresi fişi ve prizi gerekmektedir.

3WL9111-0AB03-0AA0

3WL9111-0AB08-0AA0



SENTRON WL AÇIK TİP OTOMATİK ŞALTERLER 6300 A'e KADAR

Sabit ve Çekmeceli Tip Şalterler İçin Z Opsiyonları

Şalter sipariş tam kodu sonuna "-Z" eklendikten sonra ilgili kısa kodlar sıralanmalıdır.

Açıklamalar	Kısa Kod	"-Z" 'li sipariş kodları 1 2 3 4 5 6 7 8 9 10 11 12 13 14 15 16 3 W L - Z ve ilave kısa kod(lar) □□□ + . . . + . . . "opsiyonları bildiren işaret" -Z	İlave Fiyat TL
5 Basamaklı açma kapama sayıcısı ¹⁾	C 0 1	□□□	426,00
Elektrikli ON butonu ²⁾ Sadece kapama bobinli şalterler mümkündür	C 1 1	□□□	166,00
Kapamaya hazır kontak (S20) 1 NO kontak	C 2 2	□□□	222,00
Trip ihbar kontağı ²⁾ 1 enversör kontak	K 0 7	□□□	344,00
(BSS = Breaker Status Sensor) Şalter Veri Sensörü	F 0 1	□□□	814,00
PROFIBUS Haberleşme bağlantısı + BSS modülü ³⁾	F 0 2	□□□	3.357,00
Ölçme fonksiyonlu Plus (PROFIBUS Haberleşme bağlantısı hariç ⁴⁾)	F 0 5	□□□	3.568,00
Kapı oyma çerçevesi	T 4 0	□□□	296,00
Karşılıklı mekanik kilitleme modülü (2 m bowden kablolu kilitleme modülü)			
Sabit tip şalter	S 5 5	□□□	880,00
Çekmece dahil çekmeceli şalter için	R 5 5	□□□	1.057,00
Şalter çekmecesi için	R 5 6	□□□	913,00
Çekmece hariç çekmeceli şalter için	R 5 7	□□□	144,00
Çekmeceli şalter için konum ihbar kontağı	R 1 5	□□□	315,00
Çekmeceli şalter için kızak perdesi (Shutter) asma kilit takılabilir	R 2 1	□□□	Boy I 572,00 Boy II 683,00 Boy III 1.522,00
EMV-Filtresi Doğru akım darbe gürültülerinin sönümlenmesi için filtre (örn. frekans doğrultucuları içeren IT-Şebekelerinde oluşan gürültüler).	F 3 1	□□□	1.522,00
Yay kurulu kontağı ³⁾ 1 NO kontak	C 2 0	□□□	165,00

¹⁾ Sadece motor tahrik mekanizmalı şalterlerde mümkündür.²⁾ "PROFIBUS-Haberleşmeli şalterlerde" yani Z-F02 opsiyonu ile mümkün değildir.³⁾ Şalter çekmecesi ve çekmeceli şalterin ayrı ayrı sipariş edilmesi durumunda Z-F02 opsiyonunun sadece çekmeceli şalterde bildirilmesi gerekir.⁴⁾ Ölçme fonksiyonu PLUS'ın bağlantısı için harici gerilim transformatörlerine ihtiyaç vardır.



SENTRON WL AÇIK TİP OTOMATİK ŞALTERLER 6300 A'e KADAR

Sipariş Ederken veya Sonradan İlave Edilebilen Aksesuarlar *

Açıklamalar	Sipariş Numarası	Birim Fiyatı TL / Adet
-------------	------------------	------------------------

3 Kutuplu 3WL açık tip şalter için çekmece ve çekmeceli şalter dönüştürme seti

Çekmece 1000 A	Boy I	3WL9211-1AC00-0AA1	2.187,00
Çekmece 1600 A	Boy I	3WL9211-2AC00-0AA1	2.698,00
Çekmece 2000 A	Boy II	3WL9212-3AC00-0AA1	3.145,00
Çekmece 2500 A	Boy II	3WL9212-4AC00-0AA1	4.003,00
Çekmece 3200 A	Boy II	3WL9212-5AC00-0AA1	6.234,00
Çekmece 4000 A	Boy II	3WL9212-6AD00-0AA1	7.131,00
Çekmece 4000 A	Boy III	3WL9213-6AC00-0AA1	7.782,00
Çekmece 5000 A	Boy III	3WL9213-7AC00-0AA1	10.106,00
Çekmece 6300 A	Boy III	3WL9213-8AD00-0AA1	12.691,00
Çekmeceli şalter'e dönüştürme seti	Boy I	3WL9111-0BC11-0AA0	794,00
Çekmeceli şalter'e dönüştürme seti	Boy II	3WL9111-0BC12-0AA0	1.051,00
Çekmeceli şalter'e dönüştürme seti	Boy III	3WL9111-0BC13-0AA0	1.576,00

* Kumanda devresi soketi adedi kadar 3WL9111-0AB08-0AA0 veya 3WL9111-0AB18-0AA0 ayrıca sipariş edilmelidir.

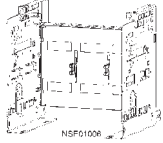

3WL9111-0AP0-0AA0

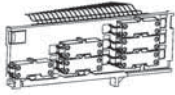

3WL9111-0AH12-0AA0

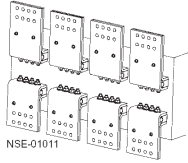

3WL9111-0AL1-0AA0

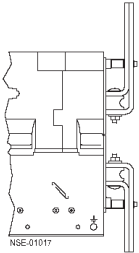

3WL9111-0AN41-0AA0

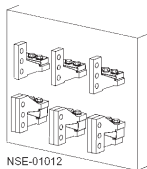

Düşey Bara Bağlantı Parçaları

3WL çekmeceli şalter için konum ihbar kontağı

1. Blok (3 mikro şalter)	3WL9111-0AH11-0AA0	315,00
2. Blok (6 mikro şalter)	3WL9111-0AH12-0AA0	545,00

3WL çekmeceli şalter için kızak perdesi (Shutter), asma kilit takılabilir.

3 kutuplu şalter için

Boy I	3 WL9111-0AP04-0AA0	572,00
Boy II	3 WL9111-0AP06-0AA0	683,00
Boy III	3 WL9111-0AP07-0AA0	1.102,00

Önden Bara Bağlantı Parçası (sabit tip şalter için)

DIN 43673'e göre (çift delikli üst kısım)

Boy I, 1000 A'e kadar	(1 Adet)	3WL9111-0AL07-0AA0	113,00
Boy I, 1250 A ile 1600 A arası	(1 Adet)	3WL9111-0AL08-0AA0	113,00
Boy II, 2000 A'e kadar	(1 Adet)	3WL9111-0AL11-0AA0	144,00
Boy II, 2500 A'e kadar	(1 Adet)	3WL9111-0AL12-0AA0	158,00
Boy II, 3200 A'e kadar	(1 Adet)	3WL9111-0AL13-0AA0	210,00
Boy III, 4000 A'e kadar	(1 Adet)	3WL9111-0AL14-0AA0	427,00

DIN 43673'e göre (çift delikli alt kısım)

Boy I, 1000 A'e kadar	(1 Adet)	3WL9111-0AL57-0AA0	113,00
Boy I, 1250 A ile 1600 A arası	(1 Adet)	3WL9111-0AL58-0AA0	113,00
Boy II, 2000 A'e kadar	(1 Adet)	3WL9111-0AL61-0AA0	144,00
Boy II, 2500 A'e kadar	(1 Adet)	3WL9111-0AL62-0AA0	158,00
Boy II, 3200 A'e kadar	(1 Adet)	3WL9111-0AL63-0AA0	210,00
Boy III, 4000 A'e kadar	(1 Adet)	3WL9111-0AL64-0AA0	427,00

Önden Bara Bağlantı Parçası (çekmeceli tip şalter için)

DIN 43673'e göre (çift delikli alt veya üst kısım)

Boy I, 1000 A'e kadar	(1 Adet)	3WL9111-0AN07-0AA0	113,00
Boy I, 1250 A ile 1600 A arası	(1 Adet)	3WL9111-0AN08-0AA0	113,00
Boy II, 2000 A'e kadar	(1 Adet)	3WL9111-0AN11-0AA0	144,00
Boy II, 2500 A'e kadar	(1 Adet)	3WL9111-0AN12-0AA0	158,00
Boy II, 3200 A'e kadar	(1 Adet)	3WL9111-0AN13-0AA0	210,00
Boy III, 4000 A'e kadar	(1 Adet)	3WL9111-0AN14-0AA0	427,00

Önden Bara Bağlantı Parçası İçin Destek Parçası (çekmeceli tip şalter için)

3 kutuplu şalter için

Boy I	(1 takım = 3 Adet)	3WL9111-0AN41-0AA0	296,00
Boy II	(1 takım = 3 Adet)	3WL9111-0AN42-0AA0	408,00
Boy III	(1 takım = 3 Adet)	3WL9111-0AN43-0AA0	525,00

Düşey Bara Bağlantı Parçası

Boy I	(1 Adet)	3WL9111-0AM01-0AA0	78,00
Boy II	(1 Adet)	3WL9111-0AM02-0AA0	177,00
Boy III	(1 Adet)	3WL9111-0AM03-0AA0	394,00

1) Boy I düşey bara bağlantısından kısa devre kesme kapasitesi 55 ve 66kA olan 1000A'e kadar olan şalterler için 1 adet 3WL9111-0AM01-0AA0, 2000A'e kadar şalterlerde veya kısa devre kesme kapasitesi 85kA olan şalterlerde 2 adet düşey bara bağlantı elemanı 3WL9111-0AM01-0AA0 gereklidir.

2) Boy II Düşey bara bağlantısından 2500 A'e kadar 1 adet, 2500 ile 3200 A arasında 2 adet 3WL9111-0AM02-0AA0 gereklidir.



SENTRON WL AÇIK TİP OTOMATİK ŞALTERLER 6300 A'e KADAR

Sipariş Ederken veya Sonradan İlave Edilebilen Aksesuarlar

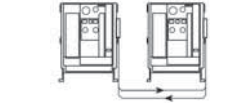

3WL9111-0BB21-0AA0



3WL9111-0AT45-0AA0

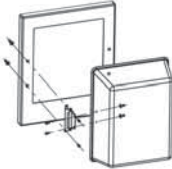

3WL9111-0AP02-0AA0

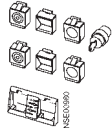

3WL9111-0BA21-0AA0



3WL9111-0AA2.-0AA0

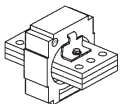

3WL9111-0AA3.-0AA0



3WL9 111-0AA64-0AA0

Açıklamalar

Sipariş
No.Birim
Fiyatı
TL / Adet

Mekanik Kilitleme Modülleri (Her şalter için bir adet gereklidir.)

Mekanik kilitleme modülü (sabit tip şalter için)	3 WL9111-0BB21-0AA0 ^{1) 2)}	939,00
Mekanik kilitleme modülü (çekmeceli tip şalter için)	3 WL9111-0BB24-0AA0 ^{1) 2)}	1.057,00
Mekanik kilitleme için ilave bowden kablosu (2 metre)	3 WL9111-0BB45-0AA0 ²⁾	171,00
Boy III çekmeceli şalter için adaptör parçası	3 WL9111-0BB30-0AA0	113,00

¹⁾ 2m bowden kablosu dahil²⁾ 3 şalteri birbirine kilitlemek için her şalter için birer adet ilave bowden kablosu ayrıca sipariş edilmelidir.

3WL elektronik trip üniteleri için mühürlenilebilir kapak

ETU15B, ETU25B, ETU27B ve ETU 45 için	3WL9111-0AT45-0AA0	66,00
---------------------------------------	--------------------	-------

3WL koruma kapağı (IP55)

Kapı oyma çerçevesi ile birlikte kullanılmaz, kapak çıkarılabilir ve her iki yandan açılabilir	3WL9111-0AP02-0AA0	710,00
--	--------------------	--------

Mekanik ON/OFF Butonunu Asma Kilit ile Kilitleme Tertibatı

Asma kilit takmak için 2 adet şeffaf kapak ⁽¹⁾ , tornavida ile tahrik için 6.35 mm delikli 2 adet kapak	Emniyet kilitsiz	3WL9111-0BA21-0AA0	315,00
35B emniyet kilidi için 2 adet taşıyıcı	CES marka kilitli	3WL9111-0BA22-0AA0	486,00
	IKON marka kilitli	3WL9111-0BA24-0AA0	539,00

¹⁾ Asma kilit müşteri tarafından temin edilmelidir.

Kaçak akım korumalı şalter veya nötr iletkeni koruması için akım transformatörü

Boy I	3WL9111-0AA21-0AA0	670,00
Boy II	3WL9111-0AA22-0AA0	848,00
Boy III	3WL9111-0AA23-0AA0	1.010,00

Kaçak akım korumalı şalter veya nötr iletkeni koruması için akım transformatörü (Bakır Bara Bağlantı Parçasına Sahip)

Boy I	3WL9111-0AA31-0AA0	801,00
Boy II	3WL9111-0AA32-0AA0	1.019,00
Boy III	3WL9111-0AA33-0AA0	1.214,00

Nominal işletme akım modülü*

Nominal işletme akım modülü sayesinde nominal akımı düşürme imkanı

	Nominal akım In (A)		
Boy I ve II için	250	3 WL9111-0AA51-0AA0	440,00
	315	3 WL9111-0AA52-0AA0	440,00
	400	3 WL9111-0AA53-0AA0	440,00
	500	3 WL9111-0AA54-0AA0	440,00
	630	3 WL9111-0AA55-0AA0	440,00
Boy I, II ve III için	800	3 WL9111-0AA56-0AA0	440,00
	1000	3 WL9111-0AA57-0AA0	440,00
	1250	3 WL9111-0AA58-0AA0	440,00
	1600	3 WL9111-0AA61-0AA0	440,00
	2000	3 WL9111-0AA62-0AA0	440,00
Boy II ve III için	2500	3 WL9111-0AA63-0AA0	440,00
	3200	3 WL9111-0AA64-0AA0	440,00
	4000	3 WL9111-0AA65-0AA0	440,00
Boy III için	5000	3 WL9111-0AA66-0AA0	440,00
	6300	3 WL9111-0AA67-0AA0	440,00

* ETU 25 ve üzeri şalterlerde kullanılabilir. Şalter seçimi için sayfa 72 ve 73'e bakınız.

3 WL Güç şalterleriyle birlikte verilen modül maksimum nominal akıma tekabül etmektedir.



SENTRON WL AÇIK TİP ŞALTER HABERLEŞME SEÇENEKLERİ

Malzeme Cinsi	Sipariş No.	Birim Fiyatı TL / Adet	Adet / Kutu
---------------	-------------	------------------------	-------------

CubicleBUS Modülleri¹⁾

Döner kodlama anahtarlı dijital çıkış modülü, röle çıkışlı	3WL9111-0AT26-0AA0	864,00	1
Dijital çıkış modülü, ayarlabilen, röle çıkışlı	3WL9111-0AT20-0AA0	1.025,00	1
Dijital giriş modülü	3WL9111-0AT27-0AA0	811,00	1
Analog çıkış modülü	3WL9111-0AT23-0AA0	811,00	1
ZSI (Zone Selective Interlocking) Selektif koruma modülü	3WL9111-0AT21-0AA0	603,00	1



3WL9 111-0AT23-0AA0



3WL911-0AT33-0AA0

Parametreleme Kumanda ve İzleme Cihazları

Güç şalteri veri adaptörü (BDA Plus)	3WL9111-0AT33-0AA0	4.867,00	1
--------------------------------------	--------------------	----------	---

Local interface vasıtasıyla, SENTRON güç şalterlerinin kalibrasyonu, işletilmesi, izlenmesi ve teşhis edilmesi; Breaker Data Adaptörü ve SENTRON güç şalterine bağlantı kablosu teslimat çerçevesindedir. Programlama cihazı (örneğin; dizüstü bilgisayar) Internet Explorer üzerinden JAVA2 VM 1.4.0-01 uygulamasıyla çalıştırılabilir. Ethernet/Intranet/Internet bağlantısı için ek Ethernet arabirimine sahiptir.

BDA Plus 3WL Şalter Bağlantı Kablosu	3WL9111-0BC21-0AA0	92,00	1
--------------------------------------	--------------------	-------	---

BDA Plus'u devre kesici SENTRON WL şalterinin x8 konnektörüne bağlayan bağlantı kablosudur. COM 15 veya harici CubicleBus modülleri kullanılmadığında gereklidir, uzunluğu 2 m'dir.

Haberleşme Aksesuarı

CubicleBUS Modülleri için kullanıma hazır bağlantı kabloları

COM 15'li SENTRON WL bağlantısı için 0,2 m	3WL9111-0BC04-0AA0	28,00	1
COM 15'li SENTRON WL bağlantısı için 1 m	3WL9111-0BC02-0AA0	31,00	1
COM 15'li SENTRON WL bağlantısı için 2 m	3WL9111-0BC03-0AA0	35,00	1
COM 15'siz SENTRON WL bağlantısı için 2 m	3WL9111-0BC05-0AA0	39,00	1



3WL9 111-0AT15-0AA0

Haberleşme Çözümleri için SENTRON EI Kitabı

SENTRON güç şalterlerinin haberleşme fonksiyonlarının detaylı açıklaması, yerleştirme, bağlama, devreye alma, BDA ve Switch ES Power ile ilgili açıklama.	Almanca	A5E0151347	54,00	1
	İngilizce	A5E0151353	54,00	1

<http://www.siemens.de/niederspannungs-schalttechnik/handbuecher> adresinden ücretsiz olarak ulaşabilirsiniz.

Gerilim Transformatörü

3-kutuplu Plus ölçme fonksiyonlu SENTRON WL için	380-690 V / 100 V, CLASS 0.5	3WL9111-0BB68-0AA0	1.019,00	1
--	------------------------------	--------------------	----------	---



3WL9 111-0AT16-0AA0

Donanım Eklenmesi ve Yedek Parçalar

Profibus ekleme kiti	3WL9111-0AT12-0AA0	3.357,00	1
----------------------	--------------------	----------	---

Profibus iletişim yenileme kiti; COM 15, BSS ve ETU45B ve ETU76B açma birimleri ile birlikte SENTRON güç şalteri kablolarını içerir.

COM 15 Profibus Modülü	3WL9111-0AT15-0AA0	2.324,00	1
Şalter Durum Sensörü (BSS)	3WL9111-0AT16-0AA0	1.033,00	1
Gerilim Transformatörsüz Plus Ölçme Fonksiyonu ²	3WL9111-0AT04-0AA0	3.568,00	1

CubicleBUS modülleri ve ölçme fonksiyonları gibi tüm haberleşme bileşenleri, ETU45B, ETU55B ve ETU76B açtırma üniteleri ile kullanılır.

- Her CubicleBUS modülü, bu modülleri birbirine bağlayan 0,2 m'lik kabloyla birlikte teslim edilmektedir. Güç şalterine bağlantı için daha uzun bir kablo gereklidir.
- * Gerilim transformatörü ayrıca sipariş edilmelidir.



3WX3666-7J.00

ŞEBEKE-GENERATOR OTOMATİK TRANSFER PANOSU

Malzeme Cinsi	Sipariş No.	Birim Fiyatı TL / Adet	Adet / Kutu	
Şebeke ve generatör şalterinin, şebeke enerjisinin kesilip geri gelmesine göre otomatik olarak devreye alınıp çıkarılmasını sağlar. Zaman röleleri, seçme şalteri durum göstergeleri lambaları ile birlikte. TS 3367, IEC 439, CE.	3WL1 için ¹⁾ 3WT8 için ¹⁾	3WX3666-7JA00 ³⁾	2.835,00	1
	3VL1-3VL8 için ²⁾ 3VT1-3VT5 için ²⁾	3WX3666-7JC00 ³⁾	3.163,00	1

¹⁾ Kullanılacak her bir 3WL veya 3WT şalter için gerekli olan aksesuarlar için aşağıdaki listeyi inceleyiniz.

²⁾ Kullanılacak her bir 3VL veya 3VT şalter için gerekli olan aksesuarlar için aşağıdaki listeyi inceleyiniz.

³⁾ Kumanda gerilimi 220V AC'dir.

3WL Şalterlerinin Şebeke Generatör Otomatik Transfer Panosuyla Kullanımı için Gerekli Malzemeler

Motor mekanizması 220-240VAC/220-250VDC	(1)	3WL9111-0AF04-0AA0	1.504,00
Açtırma Bobini 220-240VAC/220-250VDC	(1)	3WL9111-0AD06-0AA0	362,00
Kapama Bobini 220-240VAC/220-250VDC	(1)	3WL9111-0AD06-0AA0	362,00
Kapamaya Hazır Kontak	(1)	3WL9111-0AH01-0AA0	222,00
Trip İhbar Kontak	(1)	3WL9111-0AH14-0AA0	139,00
Kumanda Prizi (X5 ve X7 için)	(2)	3WL9111-0AB01-0AA0	112,00
Kumanda Fişi (X5 ve X7 için)	(2)	3WL9111-0AB03-0AA0	93,00
Kumanda Devresi Fişi için kodlama (sabit tip şalter için)	(2)	3WL9111-0AB07-0AA0	112,00
Not: Seçilmiş olan her bir şaltere ilave edilecek toplam fiyat:			3.223,00

3WT Şalterlerinin Şebeke Generatör Otomatik Transfer Panosuyla Kullanımı için Gerekli Malzemeler

Sayfa 82'deki 3WT Şalter Kodları motor, açtırma bobini kapamaya hazır kontak ve trip ihbar kontağı içerdiğinden ayrıca bir aksesuar sipariş edilmemesi gerekir.

3VL Şalterlerinin 3WX3666-7JC00 ile kullanılması için gerekli yardımcı donanımlar**Motor Mekanizması + Alarm Kontak + İlave Kontak Elemanı**

Grup 1	(VL 160X, VL 160 ve VL 250 Şalterler için)		
	a) Motor mekanizması 220 VAC		
	b) 3VL9400-2AD00 x 1 adet	2HS(1N0+1NC) + 1AS (1N0) Yard. + Alarm Kontak	
	c) 3SB3400-0K x 1 adet	(1NC) İlave Kontak Elemanı	
Grup 2	(VL 630, VL 800, VL 1250 ve VL 1600 Şalterler için)		
	a) Motor mekanizması 220 VAC		
	b) 3VL9800-2AE00 x 1 adet	2HS(1N0+1NC) + 1AS (1N0) Yard. + Alarm Kontak	
	c) 3SB3400-0K x 1 adet	(1NC) İlave Kontak Elemanı	

3VT için gerekli yardımcı aksesuarlar

Şalter Tipi	Motor	Yardımcı Kontak	Alarm Kontak
3VT1	3VT9100-3M_00	3VT9100-2AB10x2	3VT9100-2AH10
3VT2	3VT9200-3M_00	3VT9200-2AF10	3VT9300-2AH10
3VT3	3VT9300-3M_00	3VT9300-2AF10	3VT9300-2AH10
3VT4 ve 3VT5	3VT9500-3M_00	3VT9500-2AF10	motorla birlikte 1 adet gelmektedir.



SENTRON ATC 5300

SENTRON KORUMA, ANAHTARLAMA ve ÖLÇÜM CİHAZLARI**SENTRON ATC 5300 Otomatik Şebeke Jeneratör Kumanda Cihazı**

SENTRON ATC 5300 cihazı iki adet motorlu şalterle birlikte otomatik şebeke jeneratör transfer sistemini meydana getirir. Bu cihaz sayesinde alçak gerilim enerji dağıtımınızda iki besleme kaynağı arasında otomatik veya manuel transfer yapılabilmektedir.

- Kullanım kolaylığı sunan LED göstere sayesinde ölçüm değerlerinin hassas bir şekilde ayarlanması ve gösterilmesi
- Şebeke - Şebeke, Şebeke - Jeneratör veya Jeneratör - Jeneratör gibi enerji kaynakları arasında seçim yapılabildiğinden çok yönlü kullanım imkanı
- SENTRON ATC SOFTWARE (programı) sayesinde kolayca programlanabilir (Opsiyonel)
(Cihaz programlanması cihazın üzerinden yapılabilmektedir. Software gerektirmemektedir.)
- MODBUS RTU üzerinden enerji yönetim sistemlerine bağlanabilme imkanı
- Ayarlanabilir zaman aralıklarında jeneratörü test edebilme imkanı

Aşağıdaki SENTRON ürünleriyle uyumludur:

1. SENTRON 3 VL kompakt güç şalterleri
2. SENTRON 3 VT kompakt güç şalterleri
3. SENTRON 3 WL kompakt güç şalterleri
4. SENTRON 3 WT kompakt güç şalterleri

Malzeme Cinsi	Sipariş No.	Birim Fiyatı TL / Adet	Adet / Kutu
SENTRON ATC 5300	3KC9000-8TL30	4.744,00	1
<ul style="list-style-type: none"> • Kompakt pano tipi 144x144x96 mm • Vidalı klemens bağlantı • AC/DC gerilim beslemesi • AC 220...240V, 45...60Hz • DC 9...70V • Nominal gerilim ayar aralığı : AC100...690V 			



SENTRON SOFTWARE ATC

SENTRON SOFTWARE ATC

Parametrelendirme ve uzaktan kumanda için bilgisayar programı. Bilgisayar veya kumanda cihazına bağlantı için kablo dahil. Kablo uzunluğu 1,8 m.

- Software ve el kitabı dahil CD
- Hard-ve Software gereksinimleri:
 - Pentium, 64 MB Ram
 - COM - bağlantı ara birimi (RS232 seriell)
 - CD sürücü
 - Windows 95/98/2000/XP/Vista/Windows 7

Malzeme Cinsi	Sipariş No.	Birim Fiyatı TL / Adet	Adet / Kutu
SENTRON SOFTWARE ATC	3KC9000-8TL70	1.582,00	1

**SENTRON ATC5300 Şebeke Jeneratör Otomatik Kumanda Cihazının
Siemens şalterlerle kullanılması için gerekli malzemeler**

Şalter Tipi	Gerekli Aksesuarlar
3VL	Yardımcı kontak (kilitleme için) "1 NC" Yardımcı kontak (şalter konumu) "1 NO" Alarm Kontak (trip bilgisi) "1 NO" Motor mekanizması
3VT	Yardımcı kontak (kilitleme için) – 3VT1 , 3VT2 ve 3VT3 - "1 NC" 3VT4 VE 3VT5 - "2 NC" Yardımcı kontak (şalter konumu) "1 NO" Alarm Kontak (trip bilgisi) "1 NO" Motor mekanizması
3WL1	Yardımcı kontak (kilitleme için) "1 NC" Yardımcı kontak (şalter konumu) "1 NO" Alarm Kontak (trip bilgisi) "1 NO" Açtırma bobini F1 Kapama bobini Y1 Motor mekanizması
3WT8	Yardımcı kontak (kilitleme için) "1 NC" Yardımcı kontak (şalter konumu) "1 NO" Alarm Kontak (trip bilgisi) "1 NO" Açtırma bobini F1 Kapama bobini Y1 Motor mekanizması

SENTRON 3WT SERİSİ AÇIK TİP OTOMATİK ŞALTERLER 4000 A'e KADAR



ETU 35WT

Yeni

Yeni

Nominal işletme kısa devre açma kapasitesi $I_{cs}=I_{cu}$
 Nominal işletme gerilimi AC 500 V
 Nominal işletme akımı 400 - 4000 A
 Sabit tipte 3 kutuplu
 2 Boy ile AC 500 V'da 66kA kısa devre açma kapasitesine kadar
 50 C'ye kadar nominal akım ile yüklenebilme imkanı
 LCD göstergeli trip ünitesi ve LSI koruma standart
 Trip ihbar kontağı standart
 Kapamaya hazır göstergesi ve kontağı standart
 2NO + 2NC kontak standart
 Kapı oyma çerçevesi standart

ETU35WT Elektronik Trip Ünitesi:

LSI koruma
 L: IR = 0,4 ... 1,0 x In
 S: Id = 1,25 ... 12 x In; td = 0 ... 400 msn
 I: li = ≥ 20In, maks. 50kA
 Termik hafıza on/off yapılabilir
 Faz kaybı duyarlılığı tsd = 20 msn (M) ayarlanabilir
 Akım değerini gösteren arkadan ışıklı LCD göstergesi
 Açma nedenini sorgulama ve kendi kendini test imkanı

Boy	Nominal Akım In (A)	kA Ics=Icu	Sabit tip 3 kutuplu açık tip güç şalteri ¹⁾ Sipariş No	Birim Fiyatı TL / Adet
Sabit montajlı tip 3 kutuplu şalterler (55 ve 66 kA)				
I	800	55	3WT8080-5AA00-0AA2	5.151,00
I	1000	55	3WT8100-5AA00-0AA2	5.379,00
I	1250	55	3WT8120-5AA00-0AA2	6.489,00
I	1600	66	3WT8161-5AA00-0AA2	9.872,00
II	2000	66	3WT8202-5AA00-0AA2	12.064,00
II	2500	66	3WT8252-5AA00-0AA2	15.233,00
II	3200	66	3WT8322-5AA00-0AA2	18.203,00
II	4000	66	3WT8402-5AA02-0AA2	25.225,00

Sabit montajlı tip 3 kutuplu motorlu şalterler (55 ve 66 kA)

I	800	55	3WT8080-5UA70-0AA2 ¹⁾	6.408,00
I	1000	55	3WT8100-5UA70-0AA2 ¹⁾	6.636,00
I	1250	55	3WT8120-5UA70-0AA2 ¹⁾	7.746,00
I	1600	66	3WT8161-5UA70-0AA2 ¹⁾	11.129,00
II	2000	66	3WT8202-5UA70-0AA2 ¹⁾	13.321,00
II	2500	66	3WT8252-5UA70-0AA2 ¹⁾	16.490,00
II	3200	66	3WT8322-5UA70-0AA2 ¹⁾	19.460,00
II	4000	66	3WT8402-5UA72-0AA2 ¹⁾	26.482,00

Çekmeceli tip 3 kutuplu şalterler (55 ve 66 kA)

I	800	55	3WT8080-5AA04-5AB2 ²⁾	6.422,00
I	1000	55	3WT8100-5AA04-5AB2 ²⁾	6.689,00
I	1250	55	3WT8120-5AA04-5AB2 ²⁾	7.821,00
I	1600	66	3WT8161-5AA04-5AB2 ²⁾	12.098,00
II	2000	66	3WT8202-5AA04-5AB2 ²⁾	14.734,00
II	2500	66	3WT8252-5AA04-5AB2 ²⁾	18.768,00
II	3200	66	3WT8322-5AA04-5AB2 ²⁾	22.096,00
II	3800	66	3WT8402-5AA06-5AB2 ²⁾	30.565,00

Çekmeceli tip 3 kutuplu motorlu şalterler (55 ve 66 kA)

I	800	55	3WT8080-5UA74-5AB2 ¹⁾²⁾	7.679,00
I	1000	55	3WT8100-5UA74-5AB2 ¹⁾²⁾	7.946,00
I	1250	55	3WT8120-5UA74-5AB2 ¹⁾²⁾	9.078,00
I	1600	66	3WT8161-5UA74-5AB2 ¹⁾²⁾	13.355,00
II	2000	66	3WT8202-5UA74-5AB2 ¹⁾²⁾	15.991,00
II	2500	66	3WT8252-5UA74-5AB2 ¹⁾²⁾	20.025,00
II	3200	66	3WT8322-5UA74-5AB2 ¹⁾²⁾	23.353,00
II	3800	66	3WT8402-5UA76-5AB2 ¹⁾²⁾	31.822,00

¹⁾ Motor mekanizması açtırma bobini, kapama bobini ve ilave yardımcı kontak 2 enversör fiyata dahildir.

²⁾ Çekmeceli şalterde shutter fiyata dahildir.

Bağlantı tipleri:

- 800 - 3200 A arası 3WT8 sabit tip güç şalterleri standart olarak yatay bara bağlantılıdır. 4000 A sabit tip güç şalteri standart olarak düşey bara bağlantılıdır.
- 800 - 3200 A arası 3WT8 çekmeceli tip güç şalterleri standart olarak yatay bara bağlantılıdır. 3800 A çekmeceli tip güç şalteri standart olarak düşey bara bağlantılıdır.
- 3WT8 güç şalteri bağlantı şeması için sayfa 153'e bakınız.

SENTRON 3WT SERİSİ AÇIK TİP OTOMATİK ŞALTERLER 4000 A'e KADAR



Boy	Nominal Akım In (A)	3 kutuplu açık tip güç şalteri Çekmecesi ; 2) Sipariş No	Birim Fiyatı TL / Adet
3WT8 Şalter için Çekmece (Çekmeceli şaltere dönüştürme seti ayrıca sipariş edilmelidir.)			
3 kutuplu			
I	400 ... 1250	3WT9883-2AC10**	1.454,00
I	1600	3WT9883-4AC10**	1.571,00
II	2000 ... 2500	3WT9883-6AC10**	1.618,00
II	3200	3WT9883-7AC10**	1.779,00
II	3800	3WT9883-8BC20**	2.902,00

** 2 adet kumanda devresi bağlantı soketi fiyata dahildir.

3WT8 sabit tip güç şalterini çekmeceli tip güç şalterine dönüştürme seti.
3 kutuplu

I	Sabit tip şalteri çekmeceli şaltere dönüştürmek için	3WT9888-0GA00	862,00
II	Sabit tip şalteri çekmeceli şaltere dönüştürmek için	3WT9888-0KA00	931,00

Sonradan ilave edilebilen ve yedek parça olarak sipariş edilebilen aksesuarlar



3WT9866-3JA00



3WT9851-1JK00

Açıklamalar		Sipariş Numarası	Birim Fiyatı TL / Adet
Kapama Bobini veya 2. Açırıcı Bobin	220-240V AC/220-250V DC	3WT9851-1JK00	247,00
Düşük Gerilim Bobini	220-240V AC/220-250V DC	3WT9853-1JK00	395,00
Ani/0,2sn gecikmeli tip	380-415V AC	3WT9853-1JM00	395,00
Düşük Gerilim Bobini	220-240V AC	3WT9854-1JK00	649,00
0,2sn-3.2sn gecikmeli tip	380-415V AC	3WT9854-1JM00	649,00
Motor mekanizması	220-240V AC/220-250V DC	3WT9832-1JK00	1.083,00
İlave yardımcı kontak	2 enversör	3WT9816-1CE00	247,00
Kumanda Devresi Soketi (Sabit Tip)		3WT9825-1JC00	61,00
Kumanda Devresi Soketi (Çekmeceli Tip)		3WT9827-1JA00	61,00
Mekanik Kilitleme Modülü	Sabit tip şalter için	3WT9866-3JA00*	972,00
Mekanik Kilitleme Modülü	çekmeceli tip şalter için	3WT9866-4JA00*	972,00
İlave Bowden Kablosu 2m.		3WT9866-8JA00**	232,00
İlave Bowden Kablosu 3m.		3WT9866-8JA01**	302,00

* Herbir şalter için bir adet sipariş edilmelidir, 2m. bowden kablosu dahildir.

** Üç şalteri birbiriyle mekanik olarak kilitlemek için, her şalter için ilave birer adet bowden kablosu ayrıca sipariş edilmelidir.

SENTRON 3K TİPİ SİGORTALI ve SİGORTASIZ YÜK AYRICILAR



3KL5230-1EB01

Yeni

Malzeme Cinsi	Anma Akımı (A)	Sipariş No.	Birim Fiyatı TL / Adet	Adet / Kutu
---------------	----------------	-------------	------------------------	-------------

3KL5 Sigortalı Yük Kesicileri

Yaylı Mandal Mekanizması ile Elle Tahrir

Boy:	Anma Akımı (A)	Sipariş No.	Birim Fiyatı TL / Adet	Adet / Kutu
00*	63	3KL5030-1GB01	426,00	1
00*	125	3KL5230-1GB01	602,00	1
00*	160	3KL5330-1GB01	896,00	1
1*	250	3KL5530-1GB01	1.535,00	1
2*	400	3KL5730-1GB01	2.181,00	1
3*	630	3KL6130-1GB00	3.547,00	1
3 ve 2 ¹⁾	800 ¹⁾	3KL6230-1GB02	5.681,00	1

Kapı kilitlemeli tahrik mekanizması asma kilit takılabilir siyah mandal ve uzatma mili ile birlikte

1) SITOR 3NE sigortalar ile kullanılabilir.

3KL5 Sigortalı Yük Kesici Aksesuarları

Sigorta Kapağı (Sadece açık durumdayken kilitleme kalkar ve sökülebilir.)

Sigorta Kapağı	Sipariş No.	Birim Fiyatı TL / Adet	Adet / Kutu
3KL5030 için	3KX3517-3AA	64,00	1
3KL5040/3KL52/3KL53 için	3KX3527-3AA	95,00	1
3KL55/57 için	3KX3557-3AA	161,00	1
3KL61 / 3KL62 için	3KX3561-0AA00	283,00	1

Faz Ayırıcı Plaka (1 Takım = 5 Adet)

Faz Ayırıcı Plaka	Sipariş No.	Birim Fiyatı TL / Adet	Adet / Kutu
3KL5030/3KL5040/3KL52/3KL53	3KX3507-0AA01	49,00	1
3KL55/3KL57	3KX3557-0AA01	82,00	1

Yardımcı Kontak Elemanı

Yardımcı Kontak Elemanı	Sipariş No.	Birim Fiyatı TL / Adet	Adet / Kutu
(1 NO + 1 NC)	3SB1400-0A	11,00	1

* Bu kesicilerde; yeni tip, ilave ön yüzey bayrak göstergeli ve izole kapaklı, 3NA6 NH-Bıçaklı sigorta buşonları da kullanılabilir.

3KA 71 Yük Ayırıcısı (Sigortasız) 3Kutuplu: EN60493-IEC439

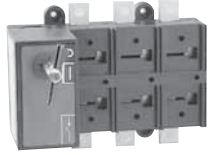

3KA71...

Yük altında açma kapama yapılabilir.	Anma Akımı (A)	Sipariş No.	Birim Fiyatı TL / Adet	Adet / Kutu
	32	3KA71 11-3AA00	221,00	1
	63	3KA71 13-3AA00	235,00	1
	100	3KA71 15-3AA00	259,00	1
	125	3KA71 16-3AA00	293,00	1
	160	3KA71 21-3AA00	367,00	1
	200	3KA71 22-3AA00	440,00	1
	250	3KA71 23-3AA00	528,00	1
	315	3KA71 31-3AA00	551,00	1
	400	3KA71 32-3AA00	821,00	1
	630	3KA71 41-3AA00	1.188,00	1
	800	3KA71 51-3AA00	2.622,00	1
	1000	3KA71 52-3AA00	3.429,00	1
	1250	3KA71 53-3AA00	4.023,00	1
	1600	3KA71 54-3AA00	4.352,00	1
	2000	3KA71 55-3AA00	5.729,00	1
	2500	3KA71 56-3AA00	7.174,00	1
	3150	3KA71 57-3AA00	7.477,00	1

Not: Doğrudan tahrik mekanizması veya kapıdan tahrik mekanizması ayrıca sipariş edilmelidir.

SENTRON 3K TİPİ SİGORTALI ve SİGORTASIZ YÜK AYIRICILAR

3KA71 Yük Ayırıcısı için Doğrudan Tahrik Mekanizması (Ana kontak örtü kapağı ile birlikte)



3KA71 1 için	3KX71 15-1AA00	45,00	1
3KA71 2 için	3KX71 15-2AA00	52,00	1
3KA71 3 için	3KX71 15-3AA00	68,00	1
3KA71 4 için	3KX71 15-4AA00	74,00	1
3KA71 5 için, 1250A'e kadar	3KX71 15-5AA00	97,00	1
3KA71 5 1600-3150A arasında	3KX71 15-5CA00	221,00	1

3KA71 Yük Ayırıcısı için Kapı'dan Tahrik Mekanizması



3KA71 1 ve 3KA71 2 için	3KX71 12-2AA00	52,00	1
3KA71 3 ve 3KA71 4 için	3KX71 12-4AA00	129,00	1
3KA71 5 için, 1250A'e kadar	3KX71 12-5AA00	112,00	1
3KA71 5 1600-3150A arasında	3KX71 12-5CA00	235,00	1

3KA71 Yük Ayırıcıları ile Enversör Şalter Oluşturma Seti (2 adet 3KA71 Yük Ayırıcısının Yanyana Montajı ile) I-O-II Pano Kapısı Tahrik Mekanizması dahil (şalterler fiyata dahil değildir)



3KA71 2 için	3KX71 21-2AA00	390,00	1
3KA71 3 için	3KX71 21-3AA00	396,00	1
3KA71 32 ve 3KA71 4 için	3KX71 21-4AA00	513,00	1
3KA71 5 için 1250A'e kadar	3KX71 21-5AA00	668,00	1
3KA71 5 için 1600-3150A arasında	3KX71 21-5CA00	895,00	1

Not: Özel tipler için satış birimlerimizle görüşülmesini rica ederiz.

3KA71 Yük ayırıcıları için mil uzatma parçaları



400mm, 8 mm kare 3KA711 ve 3KA712 için	3KX7116-2AD00	32,00	1
400mm, 12 mm kare 3KA71 3/4/5/6 için	3KX7116-5AD00	43,00	1

3KA71 Yük ayırıcıları için yardımcı kontaktlar



1NO + 1NC ; 3KA711 ve 3KA712 için	3KX7141-2AB00	30,00	1
2NO + 2NC ; 3KA711 ve 3KA712 için	3KX7142-2AB00	49,00	1
1NO + 1NC ; 3KA714 için	3KX7141-4AA00	32,00	1
2NO + 2NC ; 3KA714 için	3KX7142-4AA00	55,00	1
1NO + 1NC ; 3KA713 ve 3KA715 için	3KX7141-6AA00	32,00	1
2NO + 2NC ; 3KA713 ve 3KA715 için	3KX7142-6AA00	55,00	1
1NO + 1NC ; enversör şalter oluşturma seti için	3KX7143-5AA00	32,00	1
2NO + 2NC ; enversör şalter oluşturma seti için	3KX7144-5AA00	55,00	1

3KA71 Yük Ayırıcısı için Üst Klemens Kapağı



3KA71 1 için	3KX71 31-1AA00	26,00	1
3KA71 2 için	3KX71 31-2AA00	29,00	1
3KA71 3 için	3KX71 31-3AA00	38,00	1
3KA71 4 için	3KX71 31-4AA00	44,00	1
3KA71 5 için, 1250A'e kadar	3KX71 31-5AA00	82,00	1
3KA71 5 1600-3150A arasında	3KX71 31-5CA00	112,00	1

3KA71 Yük Ayırıcısı için Alt Klemens Kapağı



3KA71 1 için	3KX71 31-1AB00	26,00	1
3KA71 2 için	3KX71 31-2AB00	29,00	1
3KA71 3 için	3KX71 31-3AB00	38,00	1
3KA71 4 için	3KX71 31-4AB00	44,00	1
3KA71 5 için, 1250A'e kadar	3KX71 31-5AB00	82,00	1
3KA71 5 1600-3150A arasında	3KX71 31-5CB00	112,00	1

3KA71 Yük Ayırıcısı için Ana Kontak Örtü Plakası



3KA71 1 için	3KX71 33-1AA00	26,00	1
3KA71 2 için	3KX71 33-2AA00	31,00	1
3KA71 3 için	3KX71 33-3AA00	39,00	1
3KA71 4 için	3KX71 33-4AA00	46,00	1
3KA71 5 için	3KX71 33-5AA00	68,00	1

SENTRON 3NP1 TİPİ NH-BIÇAKLI SİGORTALI YÜK KESİCİLERİ

3NP1 tipi NH-Bıçaklı
Sigortalı yük kesicileri

En önemli ürün özelliklerine genel bir bakış

- Baştan sona tüm boylar için blok klemens bağlantısı mevcuttur
- Yuvarlak iletken ve izoleli bara bağlantısı mümkün
- Baştan sona sigorta denetimi mümkün
- Eklenabilir busbar tutucular
- Busbar kalınlığının 5/10 mm olarak değiştirilmesi durumunda parça çıkartılmasına veya kırılmasına gerek yoktur.
- Dahili akım yollarına müdahale etmeden kablo çıkışı alt veya üst olarak ayarlanabilir.
- Değişik sistem şartlarına ve taban kaideli ve kadesiz olan busbar sistemlerine mükemmel uyum için örtü plakaları
- Arkadan bağlantı yapılmasında da dokunmaya karşı koruma
- Sigortaların kilitleme pimi sayesinde dokunmaksızın çıkartılma imkanı
- Tüm cihazların mühürlenmesi ve kilitlemesi mümkündür.

Anma Akımı (A)	Bağlantı Tipi	Boy	Sipariş No.	Birim Fiyatı TL / Adet	Adet / Kutu
----------------	---------------	-----	-------------	------------------------	-------------

Önden ve Dipten Tespitli Tip

Altan veya üstten bağlantı mümkün

160	Blok Klemensli bağlantı	000 ¹⁾²⁾	3NP1123-1CA20	133,00	1
160	Yassı Bağlantı	00 ve 000 ²⁾	3NP1133-1CA10	147,00	1
160	Blok Klemens	00 ve 000 ²⁾	3NP1133-1CA20	182,00	1
250	Yassı Bağlantı	1 ve 0 ²⁾	3NP1143-1DA10	405,00	1
400	Yassı Bağlantı	2 ve 1 ²⁾	3NP1153-1DA10	508,00	1
630	Yassı Bağlantı	3 ve 2 ²⁾	3NP1163-1DA10	683,00	1



3NP1...

Bara Sistemlerine Takılabilen Tip

Bara ortası mesafe 60 mm

12 mm'den 30 mm'ye kadar bara enleri 5 ile 10 mm kalınlığında baralar için

160	Üstten veya alttan Blok Klemensli bağlantı	000 ¹⁾²⁾	3NP1123-1BC20	288,00	1
160	Üstten veya alttan Yassı bağlantı	00 ve 000 ²⁾	3NP1133-1BC10	249,00	1
160	Üstten veya alttan Blok Klemensli bağlantı	00 ve 000 ²⁾	3NP1133-1BC20	288,00	1
250	Üstten veya alttan yassı bağlantı	1 ve 0 ²⁾	3NP1143-1BC10	709,00	1
400	Üstten veya alttan yassı bağlantı	2 ve 1 ²⁾	3NP1153-1BC10	854,00	1
630	Üstten veya alttan yassı bağlantı	3 ve 2 ²⁾	3NP1163-1BC10	1.247,00	1

1) 125 ve 160 A sadece 21 mm genişliğe sahip 3NA3832-8 (125A) ve 3NA3836-8 (160 A) sigortalar ile mümkündür. Diğer NH-Bıçaklı sigorta buşonları sayfa 19'da mevcuttur.

2) Bu kesicilerde; yeni tip, ilave ön yüzey bayrak göstergeli ve izole kapaklı, 3NA6 NH-Bıçaklı sigorta buşonları da kullanılabilir.

3NP1 Tipi Yük Kesici Aksesuarları

21 mm Genişliğe Sahip NH-Bıçaklı Sigorta Buşonları

125 A	000	3NA3832-8	65,00	1
160 A	000	3NA3836-8	67,00	1



3NP1940-1FA00



3NP1923-1EA00

Yardımcı Kontak Elemanı 1C/0 (Enversör)	NH000 için		NH00 için		NH1-NH3 için	
	NH000 için	3NP1920-1FA00	3NP1930-1FA00	3NP1940-1FA00	33,00	1
	NH00 için	3NP1930-1FA00	3NP1940-1FA00	33,00	1	

Standart DIN Ray adaptörü	NH000 için		NH00 için		NH1 için	
	NH000 için	3NP1923-1EA00	3NP1933-1EB00	3NP1943-1EB00	20,00	1
	NH00 için	3NP1933-1EB00	3NP1943-1EB00	23,00	1	

3NP1 Örtü Plakaları

Yükseklik
X
Genişlik (mm)

3NP 1123 için	215x130	NH000	3NP1923-1DA00	14,00	1
3NP 1133 için	215x130	NH00	3NP1933-1DA00	23,00	1
3NP 1143 için	375x220	NH1	3NP1943-1DA00	48,00	1
3NP 1153 için	375x220	NH2	3NP1953-1DA00	48,00	1
3NP 1163 için	375x290	NH3	3NP1963-1DA00	57,00	1



3NP1923-1DA00

Kondansatör Tipi	Gerilim (V)	Güç (kVAr)	Güç (kVAr) 400VAC	Eski Sipariş No.	Yeni Sipariş No.	Birim Fiyatı TL/Adet	Adet / Kutu
------------------	-------------	------------	-------------------	------------------	------------------	----------------------	-------------

Alçak Gerilim Güç Kondansatörleri IEC 831-1+2, EN60831-1+2**Trifaze Bağlantılı, 50 Hz MKK Tip-PhaseCap**

4RB5..

- Max. Ortam sıcaklığı 55°C	400	5	-	4RB5083-5AB52	4RB5083-3FC50	218,00	1
- Silindirik kuru tip	415	10,4	10	4RB5104-5AB42	4RB5104-3EB50	247,00	1
- Aşırı akım I _{max} : 1,3* I _n	400	12.5	-	4RB5150-5AB45	4RB5150-3EE50	378,00	1
- Inrush akımı I _s : 300* IR	400	20	-	4RB5200-5AB40	4RB5200-3EA50	374,00	1
- Toplam kayıplar <0,45W/kvar	400	25	-	4RB5250-5AB40	4RB5250-3EA50	396,00	1
- Entegre koruma sigortası	440	7.5	6.2	4RB5075-5AB45	4RB5075-3EE50	338,00	1
- 130.000 / 180.000 saat ömür	440	12.5	10.4	4RB5150-5AB47	4RB5150-3EJ50	373,00	1
(temp class -40D / temp class -40C)	440	14.2	11.7	4RB5142-5AB45	4RB5142-3EE50	378,00	1
- Deşarj dirençleri beraberinde**	440	15	12.5	4RB5150-5AB45	4RB5150-3EE50	378,00	1
- Montaj şekli: isteğe bağlı dikey veya yatay	440	25	20.7	4RB5250-5AB45	4RB5250-3EE50	454,00	1
Şebeke kalitesi kötü harmonikli sistemler veya reaktörlerle kullanım için 440V ve üzeri kondansatör kullanılmalıdır.	440	28.1	23.3	4RB5282-5AB45	4RB5281-3EE50	463,00	1
	480	12.5	8.7	4RB5150-5AB52	4RB5150-3FC50	368,00	1
	480	15	10.4	4RB5150-5AB47	4RB5150-3EJ50	373,00	1
	480	16.7	11.6	4RB5200-5AB52	4RB5200-3FC50	478,00	1
	480	20	14.4	4RB5200-5AB47	4RB5200-3EJ50	488,00	1
	480	25	17.4	4RB5300-5AB52	4RB5300-3FC50	523,00	1
	480	30	21.5	4RB5300-5AB47	4RB5300-3EJ50	530,00	1
	525	8.3	5	4RB5083-5AB52	4RB5083-3FC50	218,00	1
	525	10	6	4RB5100-5AB52	4RB5100-3FC50	343,00	1
	525	15	8.7	4RB5150-5AB52	4RB5150-3FC50	368,00	1
	525	20	11.6	4RB5200-5AB52	4RB5200-3FC50	478,00	1
	525	25	14.5	4RB5250-5AB52	4RB5250-3FC50	512,00	1
	525	30	17.4	4RB5300-5AB52	4RB5300-3FC50	523,00	1



4RB5..

Trifaze Bağlantılı, 50 Hz MKK Tip-High Density

- Max. Ortam Sıcaklığı 55°C	400	40	-	4RB5400-5AB40	4RB6400-3EA50	826,00	1
- Inrush akımı I _s : 300* IR	400	50	-	4RB5500-5AB40	4RB6500-3EA50	906,00	1
- Silindirik kuru tip	440	40	33	4RB5400-5AB45	4RB6400-3EE50	842,00	1
- Aşırı akım I _{max} : 1.5 * I _n	440	50	41.3	4RB5500-5AB45	4RB6500-3EE50	916,00	1
- Toplam kayıplar < 0.45W/kvar	440	56	46	4RB5600-5AB45	4RB6560-3EE50	975,00	1
- SIGUT klemensler	525	40	23.2	4RB5400-5AB52	4RB6400-3FC50	892,00	1
- 130.000 / 180.000 saat ömür							
(temp class -40D / temp class -40C)							
- Deşarj dirençleri beraberinde**							
- Montaj şekli: dikey							



4RB2..

Trifaze Bağlantılı, 50 Hz MKP Tip-Phicap

- Max. Ortam Sıcaklığı 55°C	400	1	-	4RB2010-5AB40	4RB2010-3EA50	53,00	1
- Inrush akımı I _s : 300* IR	400	1.5	-	4RB2015-5AB40	4RB2015-3EA50	59,00	1
- Silindirik yumuşak reçine emdirilmiş	400	2.5	-	4RB2025-5AB40	4RB2025-3EA50	73,00	1
- 100.000 / 135.000 saat ömür	400	5	-	4RB2050-5AB40	4RB2050-3EA50	95,00	1
(temp class -40D / temp class -40C)	400	10	-	4RB2100-5AB40	4RB2100-3EA50	186,00	1
- Güç kaybı < 0.45 W/kVAR							
- 2,5 ve 5 kVAR jak bağlantılı							
- Montaj şekli: dikey							

1 - 1.5 - 2.5 - 5 kVAR kondansatörler kapasız sevk edilir.

Monofaze Bağlantılı, 50 Hz MKP Tip

4RB2..

- Reçineli Tip	230	0.5	-	4RB2017-5AA40	4RB2017-1EA50	54,00	1
- 100.000 saat ömür	230	1	-	4RB2033-5AA42	4RB2033-1EB50	65,00	1
- Entegre koruma sigortası	230	1.7	-	4RB2017-5AA23	4RB2017-1CD50	76,00	1
- Deşarj dirençleri beraberinde	230	2.5	-	4RB2025-5AA23	4RB2025-1CD50	97,00	1
- Montaj şekli: dikey							

- Monofaze kondansatörler kapasız sevk edilir.

** Otomatik kompanzasyon uygulamalarında anahtarlama sıklığının 60 sn'nin altında olması gerektiğinde deşarj dirençleri yerine deşarj bobini kullanılmalıdır.
** Deşarj bobini uygulamasında deşarj direnci kullanımına gerek yoktur.

* 690V, 800V nominal gerilime sahip kondansatörler için firmamızla iletişime geçiniz.



4AJ9903-2YC



Klemens Kapağı



Muhafaza Kutusu

ALÇAK GERİLİM GÜÇ KONDANSATÖRLERİ AKSESUARLARI

Açıklama	Eski Sipariş No.	Yeni Sipariş No.	Birim Fiyatı TL / Adet	Adet / Kutu	
Deşarj Bobini					
Kondansatörün hızlı deşarjı için Deşarj bobini (t<10sn) (50 kVAR a kadar grupların deşarjı için 1 adet)	4AJ9903-2YC		65,00	1	
50-100 kVAR'lık gruplar için 2 adet deşarj bobini kullanılmalıdır. Not: Deşarj bobini kullanılması durumunda deşarj direncine gerek yoktur.					
Kondansatör Klemens Kapağı (Koruma sınıfı IP55) PhaseCap için					
121 mm. çaplı kondansatörler için	Rakor No PG16*	4RX9151	4RB9316-OCA00	30,00	1
142 mm. çaplı kondansatörler için	Rakor No PG21*	4RX9152	4RB9321-OCA00	37,00	1
* Kablo rakorları klemens kapağı siparişleri kapsamında değildir. Ayrıca sipariş edilmelidir. Kondansatör boyutları için lütfen satış birimlerimize danışınız.					
PhiCap için					
1 - 1.5 kVAR'lık gruplar için		4RX9150	4RB9313-OAF00	16,00	1
2.5 ve 5 kVAR'lık gruplar için		4RX9153	4RB9316-OAG00	22,00	1
10 kVAR'lık gruplar için		4RX9154	4RB9321-OAH00	29,00	1
Kondansatör Muhafaza Kutusu (Koruma Sınıfı IP55) Phicap ve PhaseCap kondansatörler için					
12.5 kVAR'lık kondansatörlere kadar		4RX9122	4RB9300-OBA00	57,00	1
20-30 kVAR'lık kondansatörler için		4RX9142	4RB9300-OCA00	77,00	1

Malzeme Cinsi	p [%]	L [mH]	Qc [kVAR]	Sipariş No	Birim Fiyatı TL / Adet	Adet / Kutu
---------------	-------	--------	-----------	------------	------------------------	-------------

HARMONİK REAKTÖRLERİ



4EU3..

reaktör oranı %5,67 THD V oranı %8'lere kadar, fr = 210 Hz $I_{Lineer} = 2,18 \cdot I_n$	5,67	4,9	6.25	4EP3801-1TE00	812,00	1
	5,67	2,15	12.5	4EP4001-0TE00	860,00	1
	5,67	1,22	25	4EP4401-4TE00	990,00	1
	5,67	0,61	50	4EU3032-5TE08-0AA0	1.400,00	1
	5,67	0,31	100	4EU3632-3TE08-0AA0	2.180,00	1
reaktör oranı %7,00 THD V oranı %8'lere kadar, fr = 189 Hz $I_{Lineer} = 1,77 \cdot I_n$	7	6,14	6.25	4EP3701-2TE00	672,00	1
	7	3,10	12.5	4EP4001-1TE00	817,00	1
	7	1,53	25	4EP4401-3TE00	904,00	1
	7	0,76	50	4EU2732-5TE08-0AA0	1.271,00	1
	7	0,38	100	4EU3632-4TE08-0AA0	2.094,00	1
reaktör oranı %14,00 THD V oranı %8'lere kadar, fr = 134 Hz $I_{Lineer} = 1,4 \cdot I_n$	14	13,3	6.25	4EP3900-7TE00	968,00	1
	14	6,63	12.5	4EP4300-6TE00	1.315,00	1
	14	3,32	25	4EU2732-0TE08-4CA0	1.572,00	1
	14	1,66	50	4EU3032-0TE08-0AA0	2.240,00	1
	14	0,83	100	4EU3931-1TE80-0A	4.165,00	1



3RT1647-1AP01

Malzeme Cinsi	Boy	Yardımcı Kontak	Sipariş No	Birim Fiyatı TL / Adet	Adet / Kutu
---------------	-----	-----------------	------------	------------------------	-------------

SIRIUS 3R SERİSİ 3RT16 KONDANSATÖR KONTAKTÖRLERİ

230 AC V 400 AC V 500 AC V 690 AC V					
7.5 kVAR 12.5 kVAR 15 kVAR 21 kVAR	S00	1NO+1NC	3RT 1617-1AP03	149,00	1
15 kVAR 25 kVAR 30 kVAR 42 kVAR	S0	1NO	3RT 1627-1AP01	257,00	1
30 kVAR 50 kVAR 60 kVAR 84 kVAR	S3	1NO	3RT 1647-1AP01	595,00	1

Not: Bu ürünlerde 1 saatteki (h⁻¹) anahtarlama sıklığı;

3RT1617 de : Saatte 180 defa

3RT1627 de : Saatte 100 defa

3RT1647 de : Saatte 100 defa

**PROPHI**

Farklı Gerilim ve Haberleşme Protokolleri için bizimle irtibata geçiniz.

Malzeme Cinsi	Sipariş No	Birim Fiyatı TL / Adet	Adet / Kutu
12 kademe röle çıkışlı	5208003 (5208056)**	1.700,00	1
12 kademe transistör çıkışlı	5208006 (5208031)**	3.470,00	1
6 kademe röle,6 kademe transistör çıkışlı	5208007	3.470,00	1
12 kademe röle çıkışlı haberleşebilen	5208008 (5208038)**	3.470,00	1
6 k. röle,6 k. transistör çıkışlı haberleşebilen	5208009	4.850,00	1
12 kademe transistör çıkışlı haberleşebilen	5208091	4.850,00	1
12 kademe röle çıkışlı,OG için (100V)	5208017	1.860,00	1

- Otomatik/Manuel mod seçimi,otomatik C/k ayarı,Şifre koruma
- Besleme gerilimi=Kumanda gerilimi=400 V AC(+%10 -%15)
- 8 farklı durum için programlanabilir alarm çıkışı
- Çift cos-phi imkanı (12 kademeli modellerde)
- Kondansatörlerin deşarj süresini ayarlama, hızlı kademe devreye alma
- Kondansatör güçlerini tek tek programlama imkanı
- Kondansatör kademelerinin devrede kalma süresi, anahtarlama sayısı ve çektiği akım bilgileri
- Çok fonksiyonlu displayde izlenebilecek büyüklükler
- U,I,f,Q,P,S büyüklükleri ve 1-19 arası harmonikler
- Öğrenme modu;kademe sayısı,kademe gücü ve bağlantı şeklini otomatik olarak öğrenir.
- İlk üç kademeyi sabit atama imkanı
- Pano içi sıcaklığı ölçme ve çıkışlardan birini sıcaklığa bağlı fan çıkışı olarak tanıma imkanı
- Düşük akımlarda (<50mA) çalışma imkanı

** eski fiyat listesindeki kodlardır.

DİNAMİK KOMPANZASYON UYGULAMALARI İÇİN TRİSTÖR MODÜLLERİ (Hızlı devreye girip çıkan endüktif yükler için)



TSM-LC...

TSM - LC Modülü : Elektronik kontrollü, kendi kendine denetimli, 200 kvar'a kadar kapasitif yükler için tristörlü anahtarlama elemanıdır. TSM-LC Modülü ile 200 kvar'a kadar güç kondansatörleri yaklaşık 5 milisaniye içerisinde ihtiyaç duyulduğu kadar devreye alınıp çıkartılabilir.

Özellikler :

- Tristör kumanda devresi modüle entegredir.
- Reaksiyon süresi 5 milisaniyedir.
- Gerilim, faz süresi ve kondansatör çıkışları sürekli denetim altında tutulur.



TSM-HV...

Tip	Gerilim	50 Hz'de Çıkış Gücü (kvar)	Sipariş No	Birim Fiyatı TL / Adet	Adet / Kutu
TSM-LC25	400	25	B44066-T0025E402	2.695,00	1
TSM-LC50	400	50	B44066-T0050E402	2.700,00	1

Not : Kompanzasyon rölesi olarak transistör çıkışlı tip kullanılmalıdır.



EW22

EW-22 Deşarj Direnci	B44066-T0022-E400	163,00	1
25 kvar veya 50 kvar kademelerde kullanım için, kademe başına bir adet gereklidir.			
BD-100 Akım Sınırlayıcı Reaktör	B44066-T0100-E400	473,00	1
25 kvar veya 50 kvar kademelerde kullanım için, kademe başına iki adet gereklidir.			

Malzeme Cinsi	Uc	Sipariş No.	Birim Fiyatı TL / Adet
---------------	----	-------------	------------------------

SENTRON PAC3100 Ölçü aleti

SENTRON PAC3100

SENTRON PAC3100 çok işlevli ölçüm cihazı	100-240 V AC ± %20	7KM3133-0BA00-3AA0	1.115,00
--	--------------------	--------------------	----------

- Kompakt pano tipi 96*96*56mm (Haberleşme modülü ile birlikte 51mm)
- 50'nin üzerinde büyüklüğün ölçümü.(gerilim, akım,aktif-reaktif güç,güç faktörü, frekans,...)
- 400/480V'a kadar üç fazlı endüstriyel şebekelere doğrudan bağlanabilir (CATIII). Daha büyük gerilimlerin gerilim trafosu ile ölçümü, ayarlanabilir trafo çevrim oranı.
- x/5A akım trafosu için ayarlanabilir trafo çevrim oranı ve akım yönü
- 2 adet dijital giriş, 2 adet dijital çıkış
- Ön yüzde IP65 , arka yüzde IP20 koruma sınıfı
- Ölçüm hassasiyeti akım / gerilim / güç : 1% / 1% / 3%
- Entegre Modbus RTU haberleşme birimi
- Türkçe dahil 9 menü dili seçeneği, 4 adet fonksiyon tuşu ile kolay kullanım
- Aydınlatmalı grafik LCD ekran,şifre koruması

Yeni

SENTRON PAC3200 Ölçü aleti

SENTRON PAC3200

SENTRON PAC3200 çok işlevli ölçüm cihazı	95-240 V AC ± %10 110-340 V DC ± %10	7KM2112-0BA00-3AA0	1.500,00
SENTRON PAC3200 çok işlevli ölçüm cihazı	22-65 V DC ± %10	7KM2111-1BA00-3AA0	1.500,00

- Kompakt pano tipi 96*96*56mm (Haberleşme modülü ile birlikte 73mm)
- 50'nin üzerinde büyüklüğün ölçümü.(gerilim, akım,aktif-reaktif güç,güç faktörü, frekans,17. harmoniğe kadar THD ...)
- 400/690V'a kadar (DC tip için 289/500 V) üç fazlı endüstriyel şebekelere doğrudan bağlanabilir (CATIII). Daha büyük gerilimlerin gerilim trafosu ile ölçümü, ayarlanabilir trafo çevrim oranı.
- x/1A ve x/5A akım trafosu için ayarlanabilir trafo çevrim oranı ve akım yönü
- 1 adet dijital giriş, 1 adet dijital çıkış
- Ön yüzde IP65 , arka yüzde IP20 koruma sınıfı
- Ölçüm hassasiyeti akım / gerilim / güç :0.2% / 0.3% / 0.5%
- Entegre Ethernet arabirimi (10 Mbit/s)
- Opsiyonel haberleşme modülü ile Profibus DP ve ya Modbus haberleşmesi
- Türkçe dahil 9 menü dili seçeneği, 4 adet fonksiyon tuşu ile kolay kullanım
- İşletme saati fonksiyonu, aydınlatmalı grafik LCD ekran,şifre koruması
- 6 sınır değere kadar izleme ve sınır değerlerin lojik komutlarla (AND / OR) kontrol imkanı

SENTRON PAC4200 çok işlevli ölçüm cihazı

SENTRON PAC4200

SENTRON PAC4200	95-240 V AC ± %10 110-340 V DC ± %10	7KM4212-0BA00-3AA0	3.300,00
-----------------	---	--------------------	----------

- Kompakt pano tipi 96*96*82mm (Haberleşme modülü ile birlikte 99mm)
- 200 adet elektriksel büyüklüğün ölçümü.(gerilim, akım,aktif-reaktif güç,güç faktörü, frekans,THD ...)
- 400/690V'a kadar üç fazlı endüstriyel şebekelere doğrudan bağlanabilir (CATIII). Daha büyük gerilimlerin gerilim trafosu ile ölçümü, ayarlanabilir trafo çevrim oranı.
- x/1A ve x/5A akım trafosu için ayarlanabilir trafo çevrim oranı ve akım yönü
- 2 adet dijital giriş, 2 adet dijital çıkış
- Ölçüm hassasiyeti akım / gerilim / güç :0.2% / 0.2% / 0.5%
- 3.. 31 arası akım / gerilim harmoniklerin faz başına ölçümü
- Entegre Ethernet arabirimi (10/100 Mbit/s)
- Opsiyonel haberleşme modülü ile Profibus DP ve ya Modbus haberleşmesi
- 12 sınır değere kadar izleme ve sınır değerlerin lojik komutlarla (AND/OR/NAND,NOR,XOR,XNOR) kontrol imkanı
- Entegre gerçek zaman saati aracılığıyla Min Max değerlerin tarih ve saat ile kayıt altına alınması
- Entegre bellek ile görünür, aktif ve reaktif güçlerin 15 dakikalık bir ölçüm periyodunda 40 gün kaydı
- 4000'den fazla işletim ve sistem olayının kaydı
- Ölçüm değerlerinin bar grafik olarak gösterilebilme imkanı
- Powerconfig yazılımı ile konfigüre edilebilir



Raya Montaj Plakası

Raya Montaj Plakası

PAC 3100, 3200 ve 4200 için raya montaj aparatı	7KM9900-0YA00-0AA0	75,00
---	--------------------	-------



PAC PROFINET

SENTRON PAC PROFINET Haberleşme Modülü

PAC PROFINET	7KM9300-0AE01-0AA0	1.275,00
--------------	--------------------	----------

- SENTRON PAC3200 ve PAC4200 için Profinet haberleşme modülü
- Switch ethernet profinet modülü 2xRJ45 socket
- Maksimum transfer hızı 100.000 kbit/s



PAC PROFIBUS DP



PAC RS485



DIO MODÜLÜ



SENTRON POWER MANAGER

**SENTRON PAC PROFIBUS DP Haberleşme Modülü**

Malzeme Cinsi	Sipariş No.	Birim Fiyatı TL / Adet
PAC PROFIBUS DP	7KM9300-0AB00-0AA0	480.00

- SENTRON PAC3200 ve PAC4200 için Profibus DP haberleşme modülü
- Profibus DPV1 üzerinden cyclic ve acyclic data transferi
- 9 kutuplu SUB-D soket
- 9.6 Kbit/s -12 Mbit/s arasındaki tüm hızları destekler

SENTRON PAC RS485 Haberleşme Modülü

PAC RS485	7KM9300-0AM00-0AA0	360.00
-----------	--------------------	--------

- SENTRON PAC3200 ve PAC4200 için RS485 haberleşme modülü
- Modbus RTU ve ya SEAbus protokollerini destekler
- 4.8/ 9.6 / 19.2 ve 38.4 kBd haberleşme hızlarını destekler

DIO MODÜLÜ PAC 4I/2O	7KM9200-0AB00-0AA0	480.00
----------------------	--------------------	--------

- PAC 4200 10 giriş ve 6 çıkışa kadar çıkabilir

SENTRON POWER MANAGER

Veri alma, kontrol etme, değerlendirme, görselleştirme ve arşivleme için kullanılır.

Sentron PAC 4200 - PAC 3200 - PAC 3100 güç şalterleri Sentron 3WL/VL ve diğer modbus üzerinden haberleşebilen cihazlar ile haberleşir

Ürün Lisansları

Başlangıç Paketi	10 cihaz	3ZS2711-0CC30-0YA0
Standard	50 cihaz	3ZS2712-0CC30-0YD0*
Advanced	100 cihaz	3ZS2713-0CC30-0YD0*
Maximum	200 cihaz	3ZS2714-0CC30-0YD0*
Opsiyon Paketi	5 Client	3ZS2710-3CC00-0YD0
Web Paketi	-	3ZS2710-1CC20-0YH0*
Expert Paket	-	3ZS2710-2CC20-0YH0*

* Lisanslar için başlangıç paketi ürün lisansı paketi gerekmektedir.

Sentron Power Manager lisanslama ve projelendirme fiyatları için lütfen satış birimlerimizle irtibata geçiniz.

3 faz Elektronik Elektrik Güç Ölçer PAC1500

Siemens kompakt E-Güç ölçer 4 kuadrant elektrik enerjisi ölçümü için modüler cihazlar olarak tasarlanmıştır. DIN raylar üzerine monte edilebilir. LCD ekranlı güç ölçerler, sayaç standart EN 50470 (bölüm 1 ve 3) uygundur. 80 A'e kadar direkt akım bağlama imkanı ve ayrıca akım trafosu modeli ile (.../5 A den 10000/5 A kadar) Aktif ve Reaktif enejji Klas 1 uygun ölçer, 2 tarifeye göre tasarlanmış, 50 çıkışı ile puls olarak sinyali PLC sistemine Plus çıkışı ile bilgi gönderir. Üzerine entegre bir optik arayüz (IrDA) diğer haberleşme birimleri ile haberleşme imkanı sunar. PAC1500, Ölçü Aletleri Yönetmeliği 2004/22/EC (MID) göre kalibre modelleride mevcuttur.

LCD ekranlı, 3 fazlı, CT/5A, 2X50 (darbe çıkışı), 2 tarifeli, ölçüm değeri resetlemeli, haberleşme fonksiyonlu güç ölçer	7KT1540	1.150,00
LCD ekranlı, 3 fazlı, 80A, 2X50 (darbe çıkışı), 2 tarifeli, ölçüm değeri resetlemeli, haberleşme fonksiyonlu güç ölçer	7KT1543	1.515,00
LCD ekranlı, 3 fazlı, 80A, 2X50 (darbe çıkışı), 2 tarifeli, ölçüm değeri resetlemeli, haberleşme fonksiyonlu kalibrasyon opsiyonlu güç ölçer	7KT1545	1.735,00

MONOFAZE GÜÇ ÖLÇER / DOĞRUDAN 80A, 1x50 RULO 4X1.2MM, 2TE N	7KT1140	860,00
LCD Ekranlı, Mono-faz, 80A, 1x50, 1 tarifeli, güç ölçüm değeri resetlemeli 2TE N	7KT1530	740,00
LCD Ekranlı, Mono-faz, 80A, 2x50, 2 tarifeli, 2TE N, haberleşme fonksiyonlu güç ölçer	7KT1531	815,00
LCD Ekranlı, Mono-faz, 80A, 2x50, 2 tarifeli, 2TE N, haberleşme fonksiyonlu kalibrasyon opsiyonlu güç ölçer	7KT1533	1.120,00

M-bus haberleşme modülü Besleme haberleşme hattı üzerinde Hızları: 300-9600 kbit/s modülü üzerinde LED'ler ile Durum göstergesi M-Bus Master yazılımı ile Parametrelidir	7KT1908	620,00
KNX / EIB iletişim modülü KNX / EIB Bus hattı üzerinden besleme modülü üzerinde LED'ler ile Durum göstergesi	7KT1900	995,00
RS-485 iletişim modülü Güç kaynağı: 230 V AC modülü üzerinde LED'ler ile Durum göstergesi tüm elektrikselsel değerler RS-485 modbus RTU üzerinde taşınır	7KT1907	705,00



3LD2..-



3LD2 203-OTK51



3LD2 704-OTK53

Malzeme Cinsi	Ana Kontaklar	lu A	P/ AC-23A (kW)	Sipariş No	Birim Fiyatı TL / Adet	Adet / Kutu
---------------	---------------	------	----------------	------------	------------------------	-------------

3LD2 SENTRON SERİSİ ANA ŞALTER / ACİL STOP ŞALTERLERİ

Önden Tespitli

• Sarı-Kırmızı / Siyah	3	16	7.5	3LD2003-OTK5 □	47,00	1
• 0 pozisyonunda		25	9.5	3LD2103-OTK5 □	51,00	1
• 3 asma kilit ile kilitlenebilir		32	11.5	3LD2203-OTK5 □	81,00	1
		63	22	3LD2504-OTK5 □	119,00	1
• Klemens koruma kapaklı		100	37	3LD2704-OTK5 □	208,00	1
		125	45	3LD2804-OTK5 □	258,00	1
• Koruma sınıfı önden IP65		160	75	3LD2305-OTK1 □	767,00	1
		250	132	3LD2405-OTK1 □	933,00	1
• Ana şalter DINEN 60204-1	3+N	16	7.5	3LD2003-1TL5 □	70,00	1

Ana/acil stop IEC 947-3 Makine direktifleri EN60204-1 uygundur.

Tahrik kolu rengi

siyah
sarı/kırmızı (acil-stop)

1
3

25/32/63/100/125 A 3+N için satış birimlerimize danışınız.

Dipten Tespitli, Kilitlemeli, Kapı Bağlantılı

• Özellikler	3	16	7.5	3LD2013-OTK5 □	77,00	1
• önden tespitli		25	9.5	3LD2113-OTK5 □	82,00	1
• cihazlardaki gibidir.		32	11.5	3LD2213-OTK5 □	121,00	1
		63	22	3LD2514-OTK5 □	171,00	1
		100	37	3LD2714-OTK5 □	263,00	1
		125	45	3LD2814-OTK5 □	282,00	1
		160	75	3LD2318-OTK1 □	786,00	1
		250	132	3LD2418-OTK1 □	1.026,00	1
	3+N	16	7.5	3LD2013-1TL5 □	97,00	1

25/32/63/100/125 A 3+N için satış birimlerimize danışınız.

Tahrik kolu rengi

siyah
sarı/kırmızı (acil-stop)

1
3



3LD2 213-OTK53



3LD2 164-OTB53

Kutulu Tipler

• N ve PE Klemensi	3	25	9.5	3LD2164-OTB5□	98,00	10
• PG - Rekor girişli		32	11.5	3LD2264-OTB5□	114,00	10
• 0 pozisyonunda		63	22	3LD2565-OTB5□	189,00	10
• 3 kilit ile kilitleme		100	37	3LD2766-OTB5□	428,00	10
• IP 65 Koruma		125	45	3LD2866-OTB5□	773,00	10

Tahrik kolu rengi

siyah
sarı/kırmızı (acil-stop)

1
3



3LD9200-5B



3LD9200-2B 3LD9220-0B



3LD9200-5C



3LD9200-2C 3LD9220-0C



3LD9224-1B

3LD9243-1B



3LD9205-2C

Malzeme
Cinsi

Şalter
Tipi

Sipariş
No

Birim
Fiyatı
TL / Adet

Adet
/
Kutu

Önden Tespitli Şalter Aksesuarları

Yardımcı Kontaklar : (Geç kapar, erken açar/sağ-sol montaj)

1NO+1NC	3LD20/21/22/23/24/25/27/28	3LD9200-5B	33,00	1
---------	----------------------------	------------	-------	---

Nötr veya PE Modülü : (Geçiş klemensi)

3LD20	3LD9200-2B	24,00	1
-------	------------	-------	---

Nötr Modülü : (Erken kapar, geç açar/sağ-sol montaj)

3LD21/22	3LD9220-0B	27,00	1
3LD23/24	3LD9240-0B	170,00	1
3LD25	3LD9250-0BA	40,00	1
3LD27/28	3LD9280-0B	75,00	1

Dipten Tespitli Kilitlemeli Kapı Bağlantılı Şalter Aksesuarları

Yardımcı Kontaklar : (Geç kapar, erken açar/sağ-sol montaj)

1NO+1NC	3LD20/21/22/23/24/25/27/28	3LD9200-5C	33,00	1
---------	----------------------------	------------	-------	---

Nötr veya PE Modülü : (Geçiş klemensi)

3LD20	3LD9200-2C	25,00	1
-------	------------	-------	---

Nötr Modülü : (Erken kapar, geç açar/sağ-sol montaj)

3LD21/22	3LD9220-0C	27,00	1
3LD23/24	3LD9240-0C	170,00	1
3LD25	3LD9250-0CA	48,00	1
3LD27/28	3LD9280-0C	75,00	1

Önden/Dipten Tespitli, Kilitlemeli, Kapı Bağlantılı Şalter Aksesuarları

• Etiket (ing/alm)	Main switch/ Hauptschalter	3LD9286-1A	5,00	10
• Boş Etiket		3LD9286-4A	5,00	10
• Siyah Tahrik Mandalı	3LD20/21/22	3LD9224-1B	28,00	1
• Siyah Tahrik Mandalı	3LD23/24	3LD9243-1B	147,00	1
• Siyah Tahrik Mandalı	3LD25/27/28	3LD9284-1B	40,00	1
• Uzatma mili (600mm)	3LD20/21/22/25/27/28	3LD9205-2C	34,00	5
• Uzatma mili (600mm)	3LD23/24	3LD9245-2C	59,00	5

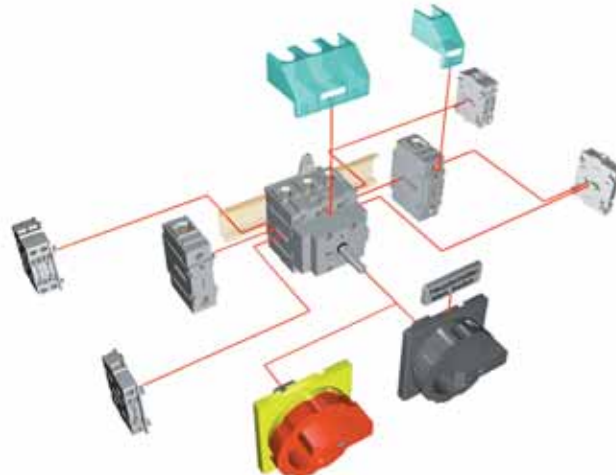

Malzeme Cinsi	Sürekli Akım Ith (A)	Sipariş No	Birim Fiyatı TL / Adet	Adet / Kutu
---------------	----------------------	------------	------------------------	-------------

3 LFO.22 Serisi Paket Şalterler



3LFO122-4AA00

0-1 açma kapama

Monofaze	1 x (0-1)	20	3LFO 122-4AA00	22,20	1
		32	3LFO 222-4AA00	32,70	1
İki fazlı	2 x (0-1)	20	3LFO 122-4AB00	24,80	1
		32	3LFO 222-4AB00	37,90	1
Trifaze	3 x (0-1)	20	3LFO 122-4AC00	30,00	1
		32	3LFO 222-4AC00	43,20	1
		40	3LFO 322-5AC00	47,00	1
		63	3LFO 422-5AC00	53,50	1
		115	3LFO 522-5AC00	116,00	1
Dört fazlı	4 x (0-1)	20	3LFO 122-4AD00	32,70	1

Not : 160 A'lık paket şalterleri için satış birimlerimize danışınız.

Kutup değiştiriciler (0-pozisyonlu)



3LFO122-4BB00

Monofaze	1 x (1-0-2)	20	3LFO 122-4BB00	24,80	1
		32	3LFO 222-4BB00	36,60	1
İki fazlı	2 x (1-0-2)	20	3LFO 122-4BD00	32,70	1
		32	3LFO 222-4BD00	51,00	1
Trifaze	3 x (1-0-2)	20	3LFO 122-4BF00	41,80	1
		32	3LFO 222-4BF00	65,30	1
		40	3LFO 322-4BF00	67,40	1
		63	3LFO 422-4BF00	83,90	1
		115	3LFO 522-4BF00	197,00	1
Dört fazlı	4 x (1-0-2)	20	3LFO 122-4BH00	51,00	1

Not : 160 A'lık paket şalterleri için satış birimlerimize danışınız.

Ölçü komutatörleri



3LFO122-2PF00

Voltmetre Komutatörü (0-LL)	20	3LFO 122-2PD00	34,50	1
4 Pozisyonlu Voltmetre Komutatörü (0-LN)	20	3LFO 122-2PC00	34,50	1
7 Pozisyonlu Voltmetre Komutatörü (LL-0-LN)	20	3LFO 122-2PF00	42,80	1
6 Pozisyonlu Voltmetre Komutatörü, sıfırsız (LL-LN)	20	3LFO 122-2PF10	45,80	1
4 Pozisyonlu Ampermetre Komutatörü (0-1-2-3)	20	3LFO 122-5RF00	45,80	1

Motor özel şalterleri

Trifaze Enversör Şalt. Sağ-Sol	(1-0-2)	20	3LFO 122-4SE00	39,60	1
		32	3LFO 222-4SE00	59,00	1
Çift Devir (D-YY) Şalteri	(0-1-2)	20	3LFO 122-4TH00	49,00	1
Yıldız Üçgen Şalteri	(0-Y-İ)	32	3LFO 222-4UH00	82,00	1
		40	3LFO 322-4UH00	86,00	1
		63	3LFO 422-4UH00	102,00	1
		115	3LFO 522-4UH00	344,00	1

Not : 160 A'lık paket şalterleri için satış birimlerimize danışınız.



3LF0122-4EB00

Malzeme Cinsi	Sürekli Akım Ith (A)	Sipariş No	Birim Fiyatı TL / Adet	Adet / Kutu
---------------	----------------------	------------	------------------------	-------------

Isıtıcı ve Aydınlatma Grup Şalterler

Monofaze, 2 Grup (0-1-2)	20	3LF0 122-4EB00	27,50	1
Monofaze, 3 Grup (0-1-2-3)	32	3LF0 222-3EC00	32,00	1

Yaylı Şalterler

Kontaktör Start-Stop Şalt (Start→K→Stop)	20	3LF0 122-6HB00	27,50	1
Monofaze, Kutup değiştirici (1→0←2)	20	3LF0 122-6HB10	32,00	1



3LF0122-4DB00

Kademeli Paket Şalterler

Monofaze / Sıfırlı

2 Kademeli, (0-2)	20	3LF0 122-4DB00	27,50	1
	32	3LF0 222-4DB00	36,60	1
3 Kademeli, (0-3)	20	3LF0 122-4DC00	30,30	1
	32	3LF0 222-4DC00	47,70	1
4 Kademeli, (0-4)	20	3LF0 122-2DD00	35,00	1
	32	3LF0 222-2DD00	50,80	1



Kademeli Paket Şalterler

Monofaze / Sıfırsız

3 Kademeli, (1-3)	20	3LF0 122-4JC00	33,30	1
	32	3LF0 222-4JC00	47,70	1
4 Kademeli, (1-4)	20	3LF0 122-4JD00	35,00	1
	32	3LF0 222-4JD00	50,80	1

* Diğer kademeli paket şalterler ve özel tipler için satış birimlerimizle temasa geçiniz.

Malzeme Cinsi	Sürekli Akım Ith (A)	Sipariş No	Birim Fiyatı TL / Adet	Adet / Kutu
---------------	----------------------	------------	------------------------	-------------

3SB3 Serisi Metal Gövdeli Etanj Kumanda Kutuları - IP65

3SB3803-2DA3

Kırmızı mantar butonlu, 1NC yardımcı kontaklı	10	3SB3801-2DG3	137,00	1
Kırmızı Mantar Butonlu, 1NC kontaklı, koruyucu kapaklı	10	3SB3801-2DF3	163,00	1
Yeşil start "I" ve kırmızı stop "O" butonlu,	10	3SB3802-2DA3	167,00	1
Yeşil start "I" ve kırmızı stop "O" butonlu, ve beyaz sinyal lambalı	10	3SB3803-2DA3	181,00	1

3SB3 Serisi Plastik Gövdeli Etanj Kumanda Kutuları - IP65

3SB3801-2DF3

Kırmızı mantar butonlu, 1NC yardımcı kontaklı	10	3SB3801-ODG3	100,00	1
Kırmızı Mantar Butonlu, 1NC kontaklı, koruyucu kapaklı	10	3SB3801-ODF3	116,00	1
Yeşil start "I" ve kırmızı stop "O" butonlu,	10	3SB3802-ODA3	121,00	1
Yeşil start "I" ve kırmızı stop "O" butonlu, ve beyaz sinyal lambalı	10	3SB3803-ODA3	129,00	1

3SB3 Serisi Boş Etanj Kumanda Kutuları

3SB3804-2AA3

Metal boş kutular	1 delikli	3SB3801-2AA3	66,00	1
	2 delikli	3SB3802-2AA3	81,00	1
	3 delikli	3SB3803-2AA3	104,00	1
	4 delikli	3SB3804-2AA3	140,00	1
	6 delikli	3SB3806-2AA3	182,00	1
	Plastik boş kutular	1 delikli	3SB3801-0AA3	43,00
2 delikli		3SB3802-0AA3	45,00	1
3 delikli		3SB3803-0AA3	50,00	1
4 delikli		3SB3804-0AA3	71,00	1
6 delikli		3SB3806-0AA3	102,00	1

Boş Etanj Kumanda Kutuları için Buton Kafaları

3SB3802-2AA3



3SB3500-0AA31



3SB3501-6BA30

Siyah Buton Kafası	Buton ve Kaide	3SB3500-0AA11	15,80	1
Kırmızı Buton Kafası	Buton ve Kaide	3SB3500-0AA21	15,80	1
Sarı Buton Kafası	Buton ve Kaide	3SB3500-0AA31	15,80	1
Yeşil Buton Kafası	Buton ve Kaide	3SB3500-0AA41	15,80	1
Kırmızı Işıklı Buton Kafası	Buton ve Kaide	3SB3501-0AA21	26,00	1
Sarı Işıklı Buton Kafası	Buton ve Kaide	3SB3501-0AA31	26,00	1
Yeşil Işıklı Buton Kafası	Buton ve Kaide	3SB3501-0AA41	26,00	1
Kırmızı Mantar Buton Kafası	Buton ve Kaide	3SB3500-1GA21	34,90	1
Kırmızı Sinyal Lambası Kafası	Sinyal Lambası ve Kaide	3SB3501-6BA20	15,80	1
Sarı Sinyal Lambası Kafası	Sinyal Lambası ve Kaide	3SB3501-6BA30	15,80	1
Yeşil Sinyal Lambası Kafası	Sinyal Lambası ve Kaide	3SB3501-6BA40	15,80	1
Siyah 0-1 Kalıcı Mandal Buton Kafası	Buton ve Kaide	3SB3500-2HA11	25,40	1
Siyah 1-0-2 Kalıcı Mandal Buton Kafası	Buton ve Kaide	3SB3500-2DA11	25,40	1
Siyah 0-1 Yaylı Tip Mandal Buton Kafası	Buton ve Kaide	3SB3500-2LA11	25,40	1

3SB3 Serisi Etanj Kumanda Kutuları Aksesuarları

1NO Yardımcı Kontak	3SB3420-0B	12,80	1
1NC Yardımcı Kontak	3SB3420-0C	12,80	1
Lamba Duyu	3SB3420-1A	11,20	1

Not: Boş kutulara istenilen buton kombinasyonunu aşağıdaki yöntemle seçebilirsiniz.

- Önce kutu seçimi yapılmalıdır (Kaç delikli, plastik yada metal kutu)
- Deliklere yerleştirilecek buton kafaları tek tek seçilmelidir (Örn. yeşil buton, kırmızı sinyal lambası kafası ve gövdesi gibi)
- Bu buton kombinasyonlarında kullanılacak yardımcı kontaklar ve gerekiyorsa lamba duyları tek tek seçilmelidir.
- Bütün bunların sonunda istenilen etanj kumanda kutusu kombinasyonu gerçekleştirilmiş olur.

Malzeme Cinsi	Anma Akımı (A)	Sipariş No	Birim Fiyatı TL / Adet	Adet / Kutu
---------------	----------------	------------	------------------------	-------------

Komple Start - Stop Butonları Ø 22 mm IP 65 Korumalı

Siyah Buton	1NO+1NC	10	3SB1 201-0AB01	14,50	10
	1NO	10	3SB1 202-0AB01	11,50	10
	1NC	10	3SB1 203-0AB01	11,50	10
Kırmızı Buton	1NO+1NC	10	3SB1 201-0AC01	14,50	10
	1NC	10	3SB1 203-0AC01	11,50	10
Sarı Buton	1NO+1NC	10	3SB1 201-0AD01	14,50	10
	1NO	10	3SB1 202-0AD01	11,50	10
Yeşil Buton	1NO+1NC	10	3SB1 201-0AE01	14,50	10
	1NO	10	3SB1 202-0AE01	11,50	10
Beyaz Buton	1NO+1NC	10	3SB1 201-0AG01	14,50	10
	1NO	10	3SB1 202-0AG01	11,50	10
Baskı parçası*	(Butonlar için)		3SB1 902-0AA	2,80	1

* Baskı parçaları sayesinde bir buton elemanına 3 ayrı kontak bloğu takılabilir. Max. 3NO+3NC'ye kadar.

**Komple Işıklı Butonlar IP 65 Korumalı**

Kırmızı Buton	1NO+1NC	10	3SB1 205-0AC01	21,30	10
	1NO	10	3SB1 206-0AC01	18,60	10
	1NC	10	3SB1 207-0AC01	18,60	10
Sarı Buton	1NO+1NC	10	3SB1 205-0AD01	21,30	10
	1NO	10	3SB1 206-0AD01	18,60	10
Yeşil Buton	1NO+1NC	10	3SB1 205-0AE01	21,30	10
	1NO	10	3SB1 206-0AE01	18,60	10
Renksiz Buton	1NO+1NC	10	3SB1 205-0AH01	21,30	10
Ampul 220 V Neon			3SX1 701	2,20	100
Ampul 220 V Neon (Yeşil) Yeşil Buton ve Sinyal lambaları için			3SX1 702	2,70	100
Plastik Çerçeve			3SB1 903-0AB	1,90	20

**Komple Sinyal Lambaları IP 65 Korumalı**

Komple kırmızı sinyal lambası (soket ve kaide)	3SB1 204-6CC06	8,00	10
Komple sarı sinyal lambası (soket ve kaide)	3SB1 204-6CD06	8,00	10
Komple yeşil sinyal lambası (soket ve kaide)	3SB1 204-6CE06	8,00	10
Komple renksiz sinyal lambası (soket ve kaide)	3SB1 204-6CH06	8,00	10
Ampul 220V Neon	3SX1 701	2,20	100
Ampul 220V Neon (Yeşil Buton ve Sinyal lambaları için)	3SX1 702	2,70	100
Plastik çerçeve	3SB1 903-0AB	1,90	20



3SB1201-1AC01

Malzeme Cinsi	Anma Akımı (A)	Sipariş No	Birim Fiyatı TL / Adet	Adet / Kutu
---------------	----------------	------------	------------------------	-------------

Komple Özel Butonlar IP 65 Korumalı**Mantar Butonlar Ø 40 mm**

Kırmızı, kalıcı	1N0+1NC 1NC	10 10	3SB1 201-1AC01 3SB1 203-1AC01	29,70 21,40	1 1
-----------------	----------------	----------	----------------------------------	----------------	--------

Sarı Emergency-Stop taban plakası			3SB3921-0AD	15,50	1
-----------------------------------	--	--	-------------	-------	---

Mandal Butonlar Ø 22 mm**Kalıcı, 0-1 pozisyonlu**

Siyah	1N0+1NC 1NO	10 10	3SB1 201-2AB01 3SB1 202-2AB01	22,30 19,60	1 1
-------	----------------	----------	----------------------------------	----------------	--------

Kırmızı	1N0+1NC 1NO	10 10	3SB1 201-2AC01 3SB1 202-2AC01	22,30 19,60	1 1
---------	----------------	----------	----------------------------------	----------------	--------



3SB1202-2AB01

Kalıcı, 1-0-2 pozisyonlu

Siyah	1N0+1NC, 1N0+1NC 1NO, 1NO	10 10	3SB1 208-2DB01 3SB1 210-2DB01	25,50 22,30	1 1
-------	------------------------------	----------	----------------------------------	----------------	--------

Kırmızı	1N0+1NC, 1N0+1NC 1NO, 1NO	10 10	3SB1 208-2DC01 3SB1 210-2DC01	25,50 22,30	1 1
---------	------------------------------	----------	----------------------------------	----------------	--------

Yaylı, 1-0-2 pozisyonlu

Siyah	1N0+1NC, 1N0+1NC		3SB1 208-2EB01	25,50	1
-------	------------------	--	----------------	-------	---

Kırmızı	1N0+1NC, 1N0+1NC		3SB1 208-2EC01	25,50	1
---------	------------------	--	----------------	-------	---

Kilitli Butonlar Ø 22 mm**Çift anahtarlı, kalıcı, 0-1 pozisyonlu**

Siyah	1N0+1NC	10	3SB1 201-4JB01	80,00	1
-------	---------	----	----------------	-------	---

Çift anahtarlı, kalıcı, 1-0-2 pozisyonlu

Siyah	1N0+1NC, 1N0+1NC		3SB1 201-4HB01	86,00	1
-------	------------------	--	----------------	-------	---



3SB1 - Kilitli buton kafası

Malzeme Cinsi	Anma Akımı (A)	Sipariş No	Birim Fiyatı TL / Adet	Kutu / Adet
---------------	----------------	------------	------------------------	-------------

Buton Elemanları ve Yedekleme Malzemeleri

Start - Stop Buton Kafaları

Siyah Buton Kafası
Kırmızı Buton Kafası
Sarı Buton Kafası
Yeşil Buton Kafası
Beyaz Buton Kafası

3SB1 000-0AB01	5,40	10
3SB1 000-0AC01	5,40	10
3SB1 000-0AD01	5,40	10
3SB1 000-0AE01	5,40	10
3SB1 000-0AG01	5,40	10

Mantar Buton Kafaları

40mm Ø Kırmızı Buton Kafası (Kilitlemeli)

3SB1 000-1AC01	18,60	5
----------------	-------	---

Mandal Buton Kafaları

Siyah Mandal Buton Kafası 0-1
Kırmızı Mandal Buton Kafası 0-1
Siyah Mandal Buton Kafası 1-0-2
Kırmızı Mandal Buton Kafası 1-0-2

3SB1 000-2AB01	11,50	10
3SB1 000-2AC01	11,50	10
3SB1 000-2DB01	11,50	10
3SB1 000-2DC01	11,50	10

Işıklı Buton Kafaları

Sarı Işıklı Buton Kafası
Kırmızı Işıklı Buton Kafası
Yeşil Işıklı Buton Kafası

3SB1 001-0AD01	6,20	10
3SB1 001-0AC01	6,20	10
3SB1 001-0AE01	6,20	10

Kontak Blokları ve Duyarlar

Kontak Bloğu 1NO+1NC (Tutuculu, yük: 60 mm)
Kontak Bloğu 1NO+1NC (Yükseklik: 60 mm)
Kontak Bloğu 1NO (Yükseklik: 60 mm)
Kontak Bloğu 1NC (Yükseklik: 60 mm)
Kontak Bloğu Duyu (Lambasız BA9s için)

10	3SB1 320-0A	13,90	10
10	3SB1 400-0A	11,50	10
10	3SB1 400-0B	8,00	10
10	3SB1 400-0C	8,00	10
	3SB1 400-2A	8,00	10

Diğer Aksesuarlar

Plastik Çerçeve
Baskı Parçası* (Butonlar için)
Tutucu (3 ilave şalter gövdesi takabilmek için)
* Baskı parçaları sayesinde bir butona max.
3NO+3NC kontak ilave edilebilir.

	3SB1 903-0AB	1,90	20
	3SB1 902-0AA	2,80	1
	3SB1 902-1AC	6,30	1



Buton kafası ve tutucusu



Mandal Buton kafası ve tutucusu



3SB 1400-0A

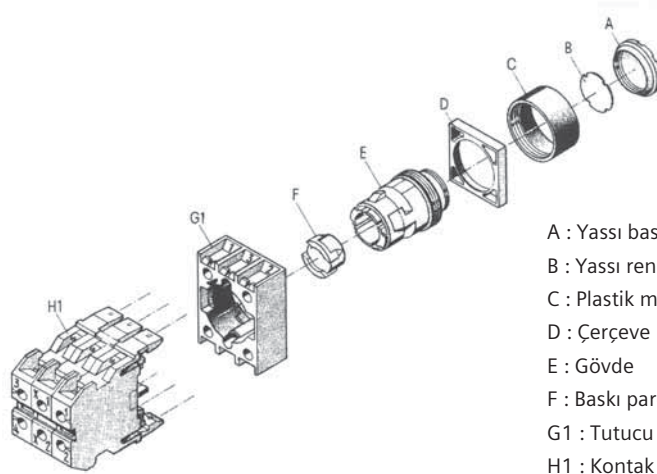

- A : Yassı baskı düğmesi
B : Yassı renkli lens
C : Plastik muhafaza ringi
D : Çerçeve
E : Gövde
F : Baskı parçası
G1 : Tutucu (3 ilave kontak bloğu takabilmek için)
H1 : Kontak blokları



3SB3602-0AA31

Malzeme Cinsi	Anma Akımı (A)	Sipariş No	Birim Fiyatı TL / Adet	Kutu / Adet
---------------	----------------	------------	------------------------	-------------

3SB3 Metal Seri Ø 22 mm - Program Komple Start-Stop Butonları

Siyah Buton	1NO	10	3SB3602-0AA11	19,60	1
Siyah Buton	1NC	10	3SB3603-0AA11	19,60	1
Kırmızı Buton	1NC	10	3SB3603-0AA21	19,60	1
Sarı Buton	1NO	10	3SB3602-0AA31	19,60	1
Yeşil Buton	1NO	10	3SB3602-0AA41	19,60	1
Mavi Buton	1NO	10	3SB3602-0AA51	19,60	1

Komple Işıklı Butonları BA 9s'e uygun sinyal lambası duyu ile birlikte, ampulsüz

Kırmızı Buton	1NC	10	3SB3607-0AA21	35,00	1
Sarı Buton	1NO	10	3SB3606-0AA31	35,00	1
Yeşil Buton	1NO	10	3SB3606-0AA41	35,00	1

Not: İlave kontak için aksesuar bölümünden seçim yapınız.

3SB36..
Mandal Buton Kafası

Komple Işıklı Butonları 24 V AC/DC Led'li Tipler

Kırmızı Buton	1NC	10	3SB3646-0AA21	41,20	1
Sarı Buton	1NO	10	3SB3645-0AA31	41,20	1
Yeşil Buton	1NO	10	3SB3645-0AA41	41,20	1
Beyaz Buton	1NO	10	3SB3645-0AA61	41,20	1
Renksiz Buton	1NO	10	3SB3645-0AA71	41,20	1

Not: İlave kontak için aksesuar bölümünden seçim yapınız.

Komple Işıklı Butonları 230V AC Led'li Tipler

Kırmızı Buton	1NC	10	3SB3654-0AA21	47,50	1
Sarı Buton	1NO	10	3SB3653-0AA31	47,50	1
Yeşil Buton	1NO	10	3SB3653-0AA41	47,50	1
Beyaz Buton	1NO	10	3SB3653-0AA61	47,50	1
Renksiz Buton	1NO	10	3SB3653-0AA71	47,50	1

Not: İlave kontak için aksesuar bölümünden seçim yapınız.

3SB36..
Kilitli Mandal Buton Kafası

Komple Mandal Butonlar Kalıcı, 0-1 pozisyonlu

Siyah Buton	1NO+1NC	10	3SB3601-2KA11	32,00	1
	1NO	10	3SB3602-2KA11	30,00	1

Komple Mandal Butonlar Kalıcı 1-0-2 pozisyonlu

Siyah	1NO+1NC, 1NO-1NC	10	3SB3608-2DA11	36,20	1
	1NO, 1NO	10	3SB3610-2DA11	33,50	1

Komple Mandal Butonlar Yaylı 1-0-2 pozisyonlu

Siyah	1NO+1NC, 1NO-1NC	10	3SB3608-2EA11	36,20	1
	1NO, 1NO	10	3SB3610-2EA11	33,50	1

Işıklı Mandal Butonlar Kalıcı 0-1 pozisyonlu

Kırmızı Buton		10	3SB3501-2KA21	30,30	1
Sarı Buton		10	3SB3501-2KA31	30,30	1
Yeşil Buton		10	3SB3501-2KA41	30,30	1

Not: Işıklı mandal butonlarda 1NC yardımcı kontak bloğu ve sinyal lambası duyu aksesuarlar bölümünden ayrıca seçilmelidir.

Kilitli Mandal Butonlar Kalıcı

0-1 pozisyonlu	1NO	10	3SB3602-4AD11	60,00	1
1-0-2 pozisyonlu		10	3SB3500-4DD11	47,50	1

Not: 1-0-2 pozisyonlu mandal butonlarda uygun kontak blokları ayrıca seçilmelidir. Kilitli mandal butonlarda anahtar her pozisyonda çıkarılabilir.

Mantar Buton Ø 40mm

Kırmızı kalıcı	1NC (Basarak kilit çözme)	10	3SB3603-1CA21	40,30	1
Kırmızı kalıcı	1NC (Çevirerek kilit çözme)		3SB3603-1HA20	44,30	1
Kırmızı, anahtarlı		10	3SB3500-1BA20	69,00	1
Sarı EMERGENCY-STOP taban plakası			3SB3921-0AD	15,50	1

Not: Kırmızı kilitli mandal butonlarda 1NC yardımcı kontak kullanılmalıdır. (3SB3400-0C)



3SB3603-1CA21



3SB3644-6BA20



3SB3400-1A



3SB3400-0B

Malzeme Cinsi	Sipariş No	Birim Fiyatı TL / Adet	Kutu / Adet
---------------	------------	------------------------	-------------

Komple Sinyal Lambaları 250 V'a kadar direkt beslemeli ampulsüz.

Kırmızı	Soket ve Kaide	3SB3604-6BA20	18,50	1
Sarı	Soket ve Kaide	3SB3604-6BA30	18,50	1
Yeşil	Soket ve Kaide	3SB3604-6BA40	18,50	1
Beyaz	Soket ve Kaide	3SB3604-6BA60	18,50	1
Renksiz	Soket ve Kaide	3SB3604-6BA70	18,50	1
Ampul	BA 9s 220 V AC	3SX1701	2,20	1
Ampul (Yeşil sinyal lambaları için)	BA 9s 220 V AC	3SX1702	2,70	1

Komple Sinyal Lambaları 24V AC/DC LED'li

Kırmızı	Soket ve Kaide	3SB3644-6BA20	23,90	1
Sarı	Soket ve Kaide	3SB3644-6BA30	23,90	1
Yeşil	Soket ve Kaide	3SB3644-6BA40	23,90	1
Renksiz	Soket ve Kaide	3SB3644-6BA70	23,90	1

Komple Sinyal Lambaları 230V AC LED'li

Kırmızı	Soket ve Kaide	3SB3652-6BA20	35,50	1
Sarı	Soket ve Kaide	3SB3652-6BA30	35,50	1
Yeşil	Soket ve Kaide	3SB3652-6BA40	35,50	1
Beyaz	Soket ve Kaide	3SB3652-6BA60	35,50	1
Renksiz	Soket ve Kaide	3SB3652-6BA70	35,50	1

Aksesuarlar

Kontak Bloğu	1N0	3SB3400-0B	9,90	20
Kontak Bloğu	1NC	3SB3400-0C	9,90	20
Kontak Bloğu	1N0+1NC	3SB3400-0A	11,80	10
Kontak Bloğu	2N0	3SB3400-0D	16,20	10
Kontak Bloğu	2NC	3SB3400-0E	16,20	10
Ampul	BA 9s 220 V AC	3SX1701	2,20	100
Ampul (Yeşil sinyal lambaları için)	BA 9s 220 V AC	3SX1702	2,70	100
Sinyal lambası duyu	Lambası/BA9s için	3SB3400-1A	8,20	20



3SB3202-0AA41

Malzeme Cinsi	Anma Akımı (A)	Sipariş No	Birim Fiyatı TL / Adet	Adet / Kutu
---------------	----------------	------------	------------------------	-------------

3SB3 Plastik Seri Ø 22 mm - Program Komple Start-Stop Butonları

Siyah Buton	1NO	10	3SB3202-0AA11	17,80	1
Siyah Buton	1NC	10	3SB3203-0AA11	17,80	1
Kırmızı Buton	1NC	10	3SB3203-0AA21	17,80	1
Sarı Buton	1NO	10	3SB3202-0AA31	17,80	1
Yeşil Buton	1NO	10	3SB3202-0AA41	17,80	1

Komple Işıklı Butonları BA 9s'e uygun sinyal lambası duyu ile birlikte, ampulsüz

Kırmızı Buton	1NC	10	3SB3207-0AA21	28,90	1
Sarı Buton	1NO	10	3SB3206-0AA31	28,90	1
Yeşil Buton	1NO	10	3SB3206-0AA41	28,90	1

Not: İlave kontak için aksesuar bölümünden seçim yapınız.



3SB3252-6AA30

Komple Işıklı Butonları 24 V AC/DC Led'li Tipler

Kırmızı Buton	1NC	10	3SB3246-0AA21	40,30	1
Sarı Buton	1NO	10	3SB3245-0AA31	40,30	1
Yeşil Buton	1NO	10	3SB3245-0AA41	40,30	1
Beyaz Buton	1NO	10	3SB3245-0AA61	40,30	1
Renksiz Buton	1NO	10	3SB3245-0AA71	40,30	1

Not: İlave kontak için aksesuar bölümünden seçim yapınız.



3SB3201-2KA11

Komple Işıklı Butonları 230V AC Led'li Tipler

Kırmızı Buton	1NC	10	3SB3254-0AA21	47,00	1
Sarı Buton	1NO	10	3SB3253-0AA31	47,00	1
Yeşil Buton	1NO	10	3SB3253-0AA41	47,00	1
Beyaz Buton	1NO	10	3SB3253-0AA61	47,00	1
Renksiz Buton	1NO	10	3SB3253-0AA71	47,00	1

Not: İlave kontak için aksesuar bölümünden seçim yapınız.

Komple Mandal Butonlar Kalıcı, 0-1 pozisyonlu

Siyah Buton	1NO+1NC	10	3SB3201-2KA11	27,80	1
	1NO	10	3SB3202-2KA11	25,70	1

Komple Mandal Butonlar Yaylı 1-0-2 pozisyonlu

Siyah	1NO+1NC, 1NO-1NC	10	3SB3208-2EA11	32,30	1
	1NO, 1NO	10	3SB3210-2EA11	30,00	1

Komple Mandal Butonlar Kalıcı 1-0-2 pozisyonlu

Siyah	1NO+1NC, 1NO-1NC	10	3SB3208-2DA11	32,30	1
	1NO, 1NO	10	3SB3210-2DA11	30,00	1

Kilitli Mandal Butonlar Kalıcı 0-1 pozisyonlu

Anahtar her pozisyonda çıkarılabilir	1NO	10	3SB3202-4AD11	54,00	1
--------------------------------------	-----	----	---------------	-------	---



3SB3203-1CA21

Mantar Buton Ø 40mm

Kırmızı kalıcı	1NC	10	3SB3203-1CA21	36,30	1
Sarı EMERGENCY-STOP taban plakası			3SB3921-0AD	15,50	1



3SB3204-6AA50



3SB3400-1A



3SB3400-0B



3SB3100-8AC21

Malzeme Cinsi	Sipariş No	Birim Fiyatı TL / Adet	Adet / Kutu
---------------	------------	------------------------	-------------

Komple Sinyal Lambaları 250 V'a kadar direkt beslemeli ampulsüz.

Kırmızı	Soket ve Kaide	3SB3204-6AA20	17,20	1
Sarı	Soket ve Kaide	3SB3204-6AA30	17,20	1
Yeşil	Soket ve Kaide	3SB3204-6AA40	17,20	1
Mavi	Soket ve Kaide	3SB3204-6AA50	17,20	1
Beyaz	Soket ve Kaide	3SB3204-6AA70	17,20	1
Ampul	BA 9s 220 V AC	3SX1701	2,20	1
Ampul (Yeşil sinyal lambaları için)	BA 9s 220 V AC	3SX1702	2,70	1

Komple Sinyal Lambaları 230 V AC Led'li

Kırmızı	Soket ve Kaide	3SB3252-6AA20	34,40	1
Sarı	Soket ve Kaide	3SB3252-6AA30	34,40	1
Yeşil	Soket ve Kaide	3SB3252-6AA40	34,40	1
Mavi	Soket ve Kaide	3SB3252-6AA50	34,40	1

Komple Sinyal Lambaları 24V AC/DC LED'li

Kırmızı	Soket ve Kaide	3SB3244-6BA20	23,40	1
Sarı	Soket ve Kaide	3SB3244-6BA30	23,40	1
Yeşil	Soket ve Kaide	3SB3244-6BA40	23,40	1
Renksiz	Soket ve Kaide	3SB3244-6BA70	23,40	1

Aksesuarlar

Kontakt Bloğu	1N0	3SB3400-0B	9,90	20
Kontakt Bloğu	1NC	3SB3400-0C	9,90	20
Kontakt Bloğu	1N0+1NC	3SB3400-0A	11,80	10
Kontakt Bloğu	2N0	3SB3400-0D	16,20	10
Kontakt Bloğu	2NC	3SB3400-0E	16,20	10
Ampul	BA 9s 220 V AC	3SX1701	2,20	100
Ampul (Yeşil sinyal lambaları için)	BA 9s 220 V AC	3SX1702	2,70	100
Sinyal lambası duyu	Lambası/BA9s için	3SB3400-1A	8,20	20
Etiket Tutucu		3SB3922-0AV	2,70	10

Led'li duylar, lamba tutucusu ile birlikte

Kırmızı	24V AC/DC	3SB3400-1PB	16,70	10
Sarı	24V AC/DC	3SB3400-1PA	16,70	10
Yeşil	24V AC/DC	3SB3400-1PC	16,70	10
Beyaz	24V AC/DC	3SB3400-1PE	16,70	10
Kırmızı	230V AC/DC	3SB3400-1RB	25,80	10
Sarı	230V AC/DC	3SB3400-1RA	25,80	10
Yeşil	230V AC/DC	3SB3400-1RC	25,80	10
Beyaz	230V AC/DC	3SB3400-1RE	25,80	10

İkiz Butonlar

Kırmızı / Yeşil		3SB3100-8AC21	35,30	1
Kırmızı / Yeşil Işıklı		3SB3101-8BC21	35,30	1
Beyaz / Siyah		3SB3100-8AC31	40,00	1
Beyaz / Siyah Işıklı		3SB3101-8BC31	40,00	1

Not: Kontakt elemanları ve duyu ayrıca seçilecektir.



3SB2203-0AC01



3SB2226-0AD01



3SB2224-6BE06



3SB2404-0B



3SB1208-7.V20

Malzeme Cinsi	Anma Akımı (A)	Sipariş No	Birim Fiyatı TL / Adet	Adet / Kutu
---------------	----------------	------------	------------------------	-------------

3SB2 Plastik Seri Ø 16 mm - Program

Komple Start-Stop Butonları

Siyah Buton	1NC	10	3SB2203-0AB01	38,30	1
Siyah Buton	1NO	10	3SB2202-0AB01	38,30	1
Kırmızı Buton	1NC	10	3SB2203-0AC01	38,30	1
Yeşil Buton	1NO	10	3SB2202-0AE01	38,30	1

Komple Işıklı Butonlar Duy ve 24V Ampul Dahil

Kırmızı Buton	1NC	10	3SB2227-0AC01	59,00	1
Sarı Buton	1NO	10	3SB2226-0AD01	59,00	1
Yeşil Buton	1NO	10	3SB2226-0AE01	59,00	1

Komple Mandal Butonlar Kalıcı 0-1

Siyah Buton	1NO	10	3SB2202-2AB01	63,00	1
-------------	-----	----	---------------	-------	---

Komple Mandal Butonlar Kalıcı 1-0-2

Siyah	1NO+1NO	10	3SB2210-2DB01	72,00	1
-------	---------	----	---------------	-------	---

Komple Mandal Butonlar Yaylı 1-0-2

Siyah	1NO+1NO	10	3SB2210-2EB01	72,00	1
-------	---------	----	---------------	-------	---

Mantar Buton

Kırmızı kalıcı	1NC	10	3SB2203-1AC01	58,00	1
Sarı "NOT -AUS" taban plakası ile					

Komple Sinyal Lambaları Duy ve 24 V Ampul Dahil

Kırmızı			3SB2224-6BC06	30,70	1
Sarı			3SB2224-6BD06	30,70	1
Yeşil			3SB2224-6BE06	30,70	1
Beyaz			3SB2224-6BG06	30,70	1

Aksesuarlar

Kontakt Bloğu	1NO		3SB2404-0B	11,80	1
Kontakt Bloğu	1NC		3SB2404-0C	11,80	1
Sinyal lambası duyu	24V Ampul Dahil		3SB2304-2H	13,00	1
Etiket Tutucu			3SB2902-0AB	2,70	1

Malzeme Cinsi	Anma Akımı (A)	Sipariş No	Birim Fiyatı TL / Adet	Adet / Kutu
---------------	----------------	------------	------------------------	-------------

Joystick Kontrol

Koordinat Şalteri, Ø 22 mm, Metal Ringli, 1NO/Yön

2 Yönlü, yaylı, x-ekseninde	10		3SB1201-7DV20	165,00	1
2 Yönlü, kalıcı, x-ekseninde	10		3SB1201-7EV20	165,00	1
4 Yönlü, yaylı, x ve y- ekseninde	10		3SB1208-7JV20	185,00	1
4 Yönlü, kalıcı, x ve y- ekseninde	10		3SB1208-7KV20	185,00	1

Açıklama	Röle Çıkış		Transistör Çıkış		Sipariş No	Birim Fiyatı TL / Adet
	Emniyetli	Standart	Emniyetli	Standart		



3TK2821-1CB30

SIRIUS 3TK28 Emniyet Röleleri**Acil Durdurma, Mekanik Emniyet Şalteri, Nihayet Şalteri veya Manyetik Emniyet Şalteri İzleme**

24 DC, O / D Reset, Cat 3/Sil 2/Pl d	-	-	2	-	3TK2840-1BB40	236,00
--------------------------------------	---	---	---	---	---------------	--------

Acil Durdurma, Mekanik Emniyet Şalteri veya Nihayet Şalteri İzleme

24 AC/DC, O/D Reset, Cat 3/Sil 1/Pl c	3NO	1NC	-	-	3TK2821-1CB30	387,00
24 AC/DC, O Reset, Cat 4/Sil 3/Pl e	2NO	-	-	-	3TK2822-1CB30	381,00
24 AC/DC, D Reset, Cat 4/Sil 3/Pl e	2NO	-	-	-	3TK2823-1CB30	360,00
24 AC/DC, O/D Reset, Cat 3/Sil 1/Pl c	2NO	-	-	-	3TK2824-1CB30	345,00
230 AC, O/D Reset, Cat 3/Sil 1/Pl c	2NO	-	-	-	3TK2824-1AL20	353,00
24 DC, O/D Reset, Cat 4/Sil 3/Pl e	3NO	2NC	-	-	3TK2825-1BB40	569,00
230 AC, O/D Reset, Cat 4/Sil 3/Pl e	3NO	2NC	-	-	3TK2825-1AL20	569,00
24 DC, (t) 0.05...3 sn Ayarlanabilir Zaman Gecikmeli Kontak, D Reset, Cat 4/Sil 3/Pl e	2NO-2NO(t)	1NC	-	-	3TK2827-1BB41	795,00
24 DC, (t) 0.5...30 sn Ayarlanabilir Zaman Gecikmeli Kontak, D Reset, Cat 4/Sil 3/Pl e	2NO-2NO(t)	1NC	-	-	3TK2827-1BB40	795,00

3TK2827-1BB41



3TK2841-1BB40

Acil Durdurma, Mekanik Emniyet Şalteri, Nihayet Şalteri, Manyetik Emniyet Şalteri, Işık Perdesi, RF ID Emniyet Şalteri veya Emniyet Paspası İzleme

24 DC, O/D Reset, Cat 4/Sil 3/Pl e	4NO	1NC	-	2TR	3TK2826-1BB40	661,00
24 DC, (t) 0,05...3 Sn Ayarlanabilir Zaman Gecikmeli Kontak, O/D Reset, Cat 4/Sil 3/Pl e	2NO-2NO(t)	2NC	-	2TR	3TK2826-1BB41	896,00
24 DC, (t) 0,5...30sn Ayarlanabilir Zaman Gecikmeli Kontak, O/D Reset, Cat 4/Sil 3/Pl e	2NO-2NO(t)	2NC	-	2TR	3TK2826-1BB42	896,00
24 DC, O/D Reset, Cat 4/Sil 3/Pl e	-	-	2TR	-	3TK2841-1BB40	355,00
24 DC, (t) 0,05...3 sn Ayarlanabilir Zaman Gecikmeli Kontak, O/D Reset, Cat 4/Sil 3/Pl e	-	-	1TR, 1TR(t)	-	3TK2842-1BB41	415,00
24 DC, (t) 0.5...30 sn Ayarlanabilir Zaman Gecikmeli Kontak, O/D Reset, Cat 4/Sil 3/Pl e	-	-	1TR, 1TR(t)	-	3TK2842-1BB42	415,00

3TK2826-1BB42

**Acil Durdurma, Mekanik Emniyet Şalteri, Nihayet Şalteri, Manyetik Emniyet Şalteri, veya Emniyet Paspası İzleme**

24...240 AC/DC, O/D Reset, Cat 4/Sil 3/Pl e	4NO	1NC	-	-	3TK2826-1CW30	683,00
24...240 AC/DC, (t) 0.05...3 sn Ayarlanabilir Zaman Gecikmeli Kontak, O/D Reset, Cat 4/Sil 3/Pl e	2NO-2NO(t)	2NC	-	-	3TK2826-1CW31	918,00
24...240 AC/DC, (t) 0.5...30 sn Zaman Gecikmeli Kontak, O/D Reset, Cat 4/Sil 3/Pl e	2NO-2NO(t)	2NC	-	-	3TK2826-1CW32	918,00

3TK2834-1BB40

**Emniyet Konağı Çoğaltma Modülü**

24 AC/DC, Cat 4/Sil 3/Pl e	4NO	-	-	-	3TK2830-1CB30	349,00
230 AC, Cat 4/Sil 3/Pl e	4NO	-	-	-	3TK2830-1AL20	357,00

Çift-El Kontrol Emniyet Röleleri

24 DC, Cat 4/Sil 3/Pl e	2NO	2NC	-	-	3TK2834-1BB40	645,00
230 AC, Cat 4/Sil 3/Pl e	2NO	2NC	-	-	3TK2834-1AL20	720,00

• O/D Otomatik veya Denetlenen Reseti ifade eder. D Denetlenen Reseti ifade eder. O Otomatik Reseti ifade eder.



Açıklama	Röle Çıkış		Transistör Çıkış		Sipariş No	Birim Fiyatı TL / Adet
	Emniyetli	Standart	Emniyetli	Standart		

SIRIUS 3SK1 Standart Emniyet Röleleri

PI e , Sil 3 Acil Durdurma, Mekanik Emniyet Şalteri, Nihayet Şalteri, Manyetik Emniyet Şalteri, Işık Perdesi veya Alan Tarayıcı İzleme, Otomatik ya da Denetlenen Reset

Yeni

24V AC/DC	3	1	-	-	3SK1111-1AB30	415,00
110-240V AC/DC	3	1	-	-	3SK1111-1AW20	415,00
24V DC	-	-	2	1	3SK1112-1BB40	332,00

SIRIUS 3SK1 Advance Emniyet Röleleri

PI e , Sil 3 Çift-El, Acil Durdurma, Mekanik Emniyet Şalteri, Nihayet Şalteri, Manyetik Emniyet Şalteri, Işık Perdesi veya Alan Tarayıcı İzleme Otomatik ya da Denetlenen Reset

24V DC	3NO	1NC	-	-	3SK1121-1AB40	530,00
24V DC	-	-	3TR	1TR	3SK1122-1AB40	398,00
24VDC, (t) 0.05-3 sn ayarlanabilir zaman gecikmeli kontak*	2NO-2NO(t)	-	-	-	3SK1121-1CB41	660,00
24VDC, (t) 0.05-3 sn ayarlanabilir zaman gecikmeli kontak*	-	-	2TR-2TR(t)	-	3SK1122-1CB41	398,00

* Sipariş kodunun son 4 hanesi 1CB42 olarak değiştirilse 0.5 - 30 sn, 1CB44 olarak değiştirilirse 5 - 300 sn zaman gecikmeli ürün aynı fiyattan sipariş edilebilir.

SIRIUS 3SK1 Çıkış Genişleme Modülleri

24V DC	4NO	-	-	-	3SK1211-1BB40	384,00
110-240V AC/DC	4NO	-	-	-	3SK1211-1BW20	384,00

SIRIUS 3SK1 Giriş Genişleme Modülü

2 x 1 Kanal ya da 1 x 2 Kanal İzleme	-	-	-	-	3SK1220-1AB40	318,00
--------------------------------------	---	---	---	---	---------------	--------

SIRIUS 3SK1 Opsiyonel Aksesuarlar

Güç kaynağı	-	-	-	-	3SK1230-1AW20	249,00
Cihaz konnektörü, type 1, 17,5 mm	-	-	-	-	3ZY1 212-1BA00	36,00
Cihaz konnektörü, type 1, 22,5 mm	-	-	-	-	3ZY1 212-2BA00	36,00
Cihaz sonlandırma konnektörü, type 1, 22,5 mm	-	-	-	-	3ZY1 212-2DA00	39,00

SIRIUS 3SK1 Giriş ve Çıkış Genişleme Modülleri Kullanım:

- 1- Giriş genişleme modülü Advance Emniyet Rölesi soluna ilave edilebilir. Maksimum 5 adet giriş modülü ilave edilebilir.
- 2- Çıkış genişleme modülü Advance Emniyet Rölesi sağına ilave edilebilir. Maksimum 5 adet çıkış modülü ilave edilebilir.
- 3- Advance Ana Modül ve Çıkış Modülleri cihaz konnektörleri **olmadan da** kullanıma uygundur.

Opsiyonel Aksesuarlar Kullanım:

- 1- Cihaz konnektörleri Advance ana modül'e giriş ya da çıkış modülü eklemek için kullanılır.
- 2- Cihaz sonlandırma konnektörü konfigürasyon oluşturulduğunda en sağda kalan modüle takılmalıdır.
- 3- Güç kaynağı opsiyonel olarak kullanılabilir. Advance modül ile oluşturulan maksimum 10 cihazdan (Emniyet rölesi, giriş ve çıkış modülü) oluşan konfigürasyonu destekler.

Konnektör Seçim Tablosu

Cihaz Tipi	3ZY1212-1BA00 konnektör	3ZY1212-2BA00 konnektör	3ZY1212-2DA00 sonlandırma
3SK1 Advance Ana Modül			
3SK1121	-	x	x
3SK1122	-	x	x
3SK1 Çıkış Genişleme Modülü (Ana modül sağ)			
3SK1211	-	x	x
3SK1 Giriş Genişleme Modülü (Ana modül sol)			
3SK1220	x	-	-
Güç Kaynağı (Ana modül veya giriş modülü sol)			
3SK1230	-	x	-

DIP Switç Ayar Tablosu

OFF (Sol)	→ ON	ON (Sağ)
Otomatik reset	1 <input type="checkbox"/> AUT/MON	Denetlenen reset
Kanallar arası kısa devre izleme aktif değil	2 <input type="checkbox"/> CF:0/1	Kanallar arası kısa devre izleme aktif
2x1 kanal sensör bağlantı	3 <input type="checkbox"/> 2x1/1x2	1x2 kanal sensör bağlantı
Başlangıçta test etme aktif	4 <input type="checkbox"/> ST:1/0	Başlangıçta test etme aktif değil

Açıklama	Kontak Sayısı	LED	Gövde Tipi	Sipariş No	Birim Fiyatı TL / Adet
----------	---------------	-----	------------	------------	------------------------

SIRIUS 3SE5 Mekanik Emniyet Şalterleri

Gövde Genişliği 31mm, 360° Döner Kafa, IP 65

Standart Tip

	1NO-1NC		PLASTİK	3SE5232-0RV40	74,50
	1NO-2NC		PLASTİK	3SE5232-0QV40	78,00
	1NO-1NC		METAL	3SE5212-0RV40	87,50
	1NO-2NC		METAL	3SE5212-0QV40	93,00

2LED'li Sarı / Yeşil

	1NO-1NC	24VDC	PLASTİK	3SE5232-1RV40	106,50
	1NO-1NC	24VDC	METAL	3SE5212-1RV40	121,50



Gövde Genişliği 40mm, 360° Döner Kafa, IP 66/67

Standart Tip

	1NO-2NC		PLASTİK	3SE5132-0QV20	84,50
	1NO-2NC		METAL	3SE5112-0QV10	136,00

2 LED'li Sarı / Yeşil

	1NO-2NC	24VDC	PLASTİK	3SE5132-1QV20	118,50
--	---------	-------	---------	---------------	--------



Gövde Genişliği 50mm, 360° Döner Kafa, IP 66/67

Standart Tip

	1NO-2NC		PLASTİK	3SE5242-0QV40	87,50
--	---------	--	---------	---------------	-------

2 LED'li Sarı / Yeşil

	1NO-2NC	24VDC	PLASTİK	3SE5242-1QV40	119,00
--	---------	-------	---------	---------------	--------



Gövde Genişliği 56mm, 360° Döner Kafa, IP 66/67

Standart Tip

	1NO-2NC		METAL	3SE5122-0QV10	136,00
--	---------	--	-------	---------------	--------

2 LED'li Sarı / Yeşil

	1NO-2NC	24VDC	METAL	3SE5122-1QV10	167,00
--	---------	-------	-------	---------------	--------

- Mekanik Emniyet Şalter Seti, Şalter ve Aktuatörden oluşmaktadır.
- Uygulamaya uygun aktuatör 108. sayfadan seçim yapılarak ayrıca sipariş edilmelidir.



3SE5 322-0SD21



3SE5 322-0SE21



3SE5 322-0SJ21



3SE5 322-0SB21

Kilitleme Kuvveti	LED Sarı / Yeşil	Gövde Tipi	Sipariş No	Birim Fiyatı TL / Adet
-------------------	---------------------	---------------	---------------	------------------------------

SIRIUS 3SE5 - Mekanik Kilitlemeli Emniyet Şalterleri

24VDC Bobini Enerjilendiğinde Kilidini Açar, 1NO / 2NC + 1NO/2NC, 360° Döner Kafa, IP66/67, Önden Tornavida İle Bobin Kilidini Açma

1300N	-	PLASTİK	3SE5322-0SD21	414,00
2600N	-	METAL	3SE5312-0SD11	541,00
1300N	24VDC	PLASTİK	3SE5322-1SD21	448,00
2600N	24VDC	METAL	3SE5312-1SD11	573,00

24VDC Bobini Enerjilendiğinde Kilidini Açar, 1NO / 2NC + 1NO/2NC, 360° Döner Kafa, IP 66/67, Önden Anahtar İle Bobin Kilidini Açma

1300N	-	PLASTİK	3SE5322-0SE21	482,00
1300N	24VDC	PLASTİK	3SE5322-1SE21	516,00

24VDC Bobini Enerjilendiğinde Kilidini Açar, 1NO / 2NC + 1NO/2NC, 360° Döner Kafa, IP66/67, Önden Tornavida İle Bobin Kilidini Açma, Arkadan Acil Çıkış Butonu

1300N	-	PLASTİK	3SE5322-0SJ21	645,00
1300N	24VDC	PLASTİK	3SE5322-3SJ23	683,00

24VDC Bobini Enerjilendiğinde Kilitler, 1NO / 2NC + 1NO/2NC, 360° Döner Kafa, IP66/67

1300N	-	PLASTİK	3SE5322-0SB21	422,00
2600N	-	METAL	3SE5312-0SB11	555,00
1300N	24VDC	PLASTİK	3SE5322-1SB21	462,00
2600N	24VDC	METAL	3SE5312-1SB11	589,00

- Mekanik Kilitlemeli Emniyet Şalter Seti, Şalter ve Aktuatörden oluşmaktadır.
- Uygulamaya uygun aktuatör, aktuatör listesinden ayrıca sipariş edilmelidir.



3SE5 000-0AV01



3SE5 000-0AV02



3SE5 000-0AV03

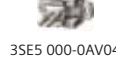

3SE5 000-0AV04



3SE5 000-0AV05



3SE5 000-0AV07-1AK2



3SE5 000-0AW11



3SE5 000-0AV08-1AA3

Açıklama	Sipariş No	Birim Fiyatı TL / Adet
----------	---------------	------------------------------

3SE5 Aktuatörler

Standart Aktuatör, Uzunluk 75,6 mm	3SE5000-0AV01	10,50
Aktuatör, Dikey Sabitleme, Uzunluk 53mm	3SE5000-0AV02	11,70
Aktuatör, Yatay Sabitleme, Uzunluk 47mm	3SE5000-0AV03	11,70
Açılı Aktuatör, Uzunluk 51mm, Şaltere Soldan Açılı Yaklaşım	3SE5000-0AV04	50,50
Açılı Aktuatör, Uzunluk 51mm, Şaltere Sağdan Açılı Yaklaşım	3SE5000-0AV06	50,50
Açılı Aktuatör, Uzunluk 77mm	3SE5000-0AV05	53,70
Açılı Aktuatör (Heavy Duty), Uzunluk 67mm	3SE5000-0AV07-1AK2	116,50
Plastik Aktuatör, Yatay Sabitleme, Uzunluk 40 mm*	3SE5000-0AW11	5,50

Opsiyonel Aksesuarlar

Çelik Dil, Aktuatör Giriş Engelleme, 8 Adete Kadar Asma Kilit Asılabilir	3SE5000-0AV08-1AA3	47,50
--	--------------------	-------

Bağlantı Aksesuarları

Kablo Rakoru (M20 x 1,5)	3SX9926	12,00
----------------------------	---------	-------

* Plastik aktuatör kilitlemeli emniyet şalterleri ile kullanıma uygun değildir.

Açıklama	Kontakt Sayısı	Gövde Tipi	Sipariş No	Birim Fiyatı TL / Adet
----------	----------------	------------	------------	------------------------

SIRIUS 3SB3- Acil Durdurma Butonları**Acil Durdurma Buton Seti, Ø40mm, "EMERGENCY STOP" Yazılı Sarı Arka Zemin + Kontakt Dahil**

3SB32 03-1HR20

Çevir-Bırak	1NC	PLASTİK	3SB3203-1HR20	50,00
Çevir-Bırak	1NC (Emniyetli Montaj İzleme)	PLASTİK	3SB3266-1HR20	62,50
Çevir-Bırak	1NO + 1NC	PLASTİK	3SB3201-1HR20	53,50
Çevir-Bırak, Pozisyon İndikatörlü	1NC	PLASTİK	3SB3203-1HR26	57,50
Çevir-Bırak, Pozisyon İndikatörlü	1NC (Emniyetli Montaj İzleme)	PLASTİK	3SB3266-1HR26	70,00
Çevir-Bırak, Pozisyon İndikatörlü	1NC + 1NO	PLASTİK	3SB3201-1HR26	61,00



3SB32 03-1HR26

Acil Durdurma Buton Seti, Ø40mm, "EMERGENCY STOP" Yazılı Sarı Arka Zemin + Kontakt Dahil

Çevir-Bırak	1NC	METAL	3SB3603-1HR20	53,50
Çevir-Bırak	1NC (Emniyetli Montaj İzleme)	METAL	3SB3666-1HR20	65,50
Çevir-Bırak	1NO + 1NC	METAL	3SB3601-1HR20	57,50
Çevir-Bırak, Pozisyon İndikatörlü	1NC	METAL	3SB3603-1HR26	62,50
Çevir-Bırak, Pozisyon İndikatörlü	1NC (Emniyetli Montaj İzleme)	METAL	3SB3666-1HR26	75,00
Çevir-Bırak, Pozisyon İndikatörlü	1NC + 1NO	METAL	3SB3601-1HR26	67,00



3SB3500-1BA20

Anahtarlı Acil Durdurma Butonu ve Kontakt Tutucu Ø40mm

Çevir-Bırak	-	METAL	3SB3500-1BA20	69,00
-------------	---	-------	---------------	-------



3SB3000-1AA20

Acil Durdurma Butonu ve Kontakt Tutucu Ø60mm

Çevir-Bırak	-	PLASTİK	3SB3000-1AA20	45,00
Çevir-Bırak	-	METAL	3SB3500-1AA20	49,00



3SB3801-0EG3 3SB3801-0EF3

Kutulu Acil Durdurma Buton Setleri

Korumasız	2NC	PLASTİK	3SB3801-0EG3	84,00
Korumalı	2NC	PLASTİK	3SB3801-0EF3	113,00
Korumasız	2NC	METAL	3SB3801-2EG3	129,00
Korumalı	2NC	METAL	3SB3801-2EF3	191,00



3SB34 00-0M 3SB34 00-0C

Kontakt Blokları

Kontakt (1NO)			3SB3400-0B	9,90
Kontakt (1NC)			3SB3400-0C	9,90
Kontakt (1NC) - Emniyetli Montaj İzleme			3SB3400-0M	22,00
Kontakt 1NO + 1NC			3SB3400-0A	11,80
3'lü Kontakt Ekleme Aparatı (Minimum sipariş 100 adet)			3SB3901-0AB	0,70



3SB39 21-0CG



3SB39 21-0DA



3SB39 21-0AD

Aksesuarlar

Acil Stop Butonu Koruma Halkası			3SB3921-0AK	13,50
Acil Stop Butonu Koruma Halkası (5 Adet Asma Kilit Asılabilir)*			3SB3921-0CG	83,50
Acil Stop Butonu Led Halka (24VAC/DC)			3SB3921-0DA	120,00
Acil Stop Butonu Sarı Taban Plakası "EMERGENCY STOP"			3SB3921-0AD	15,50

* Sadece Ø60mm (3SB3.00-1AA20) serisi acil durdurma butonları ile kullanıma uygundur.

Açıklama	Tutma Kuvveti	Sipariş No	Birim Fiyatı TL / Adet
----------	---------------	------------	------------------------

SIRIUS 3SE6 RFID ve Manyetik Emniyet Şalterleri



3SE6 315-0BB01 3SE6 310-0BC01

RFID Kodlu Şalter (M12 Soketli)

Kodlu	Yok	3SE6315-0BB01	320,00
Kodlu	18N	3SE6315-1BB01	450,00
Eşsiz Kodlu (Birden çok defa karşılığı öğretilebilir)	Yok	3SE6315-0BB02	469,00
Eşsiz Kodlu (Birden çok defa karşılığı öğretilebilir)	18N	3SE6315-1BB02	591,00

RFID Aktuatör

Standart	Yok	3SE6310-0BC01	62,00
Standart	18N	3SE6310-1BC01	192,00



3SX5 601-2GA03

Bağlantı Kablosu, M12, 8 Kutup

3m	3SX5601-2GA03	77,00
5m	3SX5601-2GA05	86,00
10m	3SX5601-2GA10	110,00



3SE6 604-2BA 3SE6 704-2BA

Manyetik (Kodlu) Emniyet Şalterleri (25 x 88)

Aktuatör	3SE6704-2BA	40,00
Manyetik Şalter, 3m Kablolu (2NC Kontakt)	3SE6604-2BA	166,00

Manyetik (Kodlu) Emniyet Şalterleri (25x33)

Aktuatör	3SE6704-3BA	40,00
Manyetik Şalter, 3m Kablolu (1NO + 1NC Kontakt)	3SE6605-3BA	130,00
Manyetik Şalter, 1m Kablolu (1NO + 2NC Kontakt)	3SE6606-3BA	195,00



3SE6 606-3BA 3SE6 704-3BA

- 3SE6 31-RFID ya da 3SE6 Manyetik emniyet şalterleri EN ISO 13849-1'e göre Pl e, EN 62061'e göre Sil 3 ve EN 954-1'e göre Cat 4'e kadar olan uygulamalarda kullanılabilir.
- 3SE6 31 -RFID Emniyet şalterleri IP 69K koruma sınıfına sahiptir.
- 3SE6 Manyetik şalterler, IP 67 koruma sınıfına sahiptirler.
- Manyetik Emniyet şalteri seti, aktuatör ve şalterden oluşmaktadır. Aynı ayrı sipariş edilmelidir.
- RFID Emniyet şalteri seti, aktuatör ve şalterden oluşmaktadır. Aynı ayrı sipariş edilmelidir. Ayrıca uygulamaya uygun bağlantı kablosu sete ilave edilmelidir.



Açıklama	Kontakt Sayısı	Gövde Tipi	Sipariş No	Birim Fiyatı TL / Adet
----------	----------------	------------	------------	------------------------

SIRIUS 3SE5 Menteşe Tip Emniyet Şalterleri

Menteşe Emniyet Şalteri, Gövde Geniřliđi 31mm, EN 50047'e Uygun

Oyuk Milli

Operasyon Açısı 10 Derece, IP 65	1NO / 2NC	PLASTİK	3SE5232-0LU21	72,50
Operasyon Açısı 10 Derece, IP 66/67	1NO / 2NC	METAL	3SE5212-0LU21	87,50

Standart Milli

Operasyon Açısı 10 Derece, IP 65	1NO / 2NC	PLASTİK	3SE5232-0LU22	72,50
Operasyon Açısı 10 Derece, IP 66/67	1NO / 2NC	METAL	3SE5212-0LU22	87,50



Menteşe Emniyet Şalteri, Gövde Geniřliđi 40mm, EN 50041'e Uygun

Oyuk Milli

Operasyon Açısı 10 Derece, IP 67/68	1NO / 2NC	PLASTİK	3SE5132-0LU21	75,00
Operasyon Açısı 10 Derece, IP 66/67	1NO / 2NC	METAL	3SE5112-0LU21	92,00

Standart Milli

Operasyon Açısı 10 Derece, IP 67/68	1NO / 2NC	PLASTİK	3SE5132-0LU22	75,00
Operasyon Açısı 10 Derece, IP 66/67	1NO / 2NC	METAL	3SE5112-0LU22	106,50



Menteşe Emniyet Şalteri, Entegre Menteşe

Aleminyum Menteşe

Operasyon Açısı 8 Derece, IP 65	1NO / 2NC	PLASTİK	3SE2283-0GA53	331,00
---------------------------------	-----------	---------	---------------	--------

İyi Kalite Çelik Menteşe

Operasyon Açısı 4 Derece, IP 65	1NO / 2NC	PLASTİK	3SE2283-0GA44	493,00
---------------------------------	-----------	---------	---------------	--------



Açıklama	Sipariş No	Birim Fiyatı TL / Adet
----------	------------	------------------------

SIRIUS 3SB3 Çift-El Konsolları ve Ayak Pedalları

Çift-El Operatör Konsolları

Çift-El Konsol - Metal (Butonlar dahil)	3SB3863-4BB	827,00
Çift-El Konsol - Metal (Butonlar dahil, ek buton montajı için hazır 4xdelik)	3SB3863-4BA	865,00
Çift-El Konsol (Plastik)	3SB3863-1BB3	478,00
Çift-El Konsol Ayađı	3SB3901-0AQ3	885,00



Ayak Pedalları

Korumasız, Tekli Ayak Pedalı (1NO + 1NC)	3SE2902-0AB20	194,00
Korumasız, Tekli Ayak Pedalı (2NO + 2NC)	3SE2903-1AB20	304,00
Metal Korumalı, Tekli Ayak Pedalı (1NO + 1NC)	3SE2902-0AA20	279,00
Metal Korumalı, Tekli Ayak Pedalı (2NO + 2NC)	3SE2903-1AA20	286,00
Korumasız, İkilili Ayak Pedalı (1NO + 1NC)	3SE2932-0AB20	324,00
Korumasız, İkilili Ayak Pedalı (2NO + 2NC)	3SE2932-1AB20	326,00
Metal Korumalı, İkilili Ayak Pedalı (2NO + 2NC)	3SE2932-1AA20	452,00
Metal Korumalı, Tekli, 13850'ye Uygun Ayak Pedalı(2NO+2NC)	3SE2924-3AA20	461,00



Açıklama	Sipariş No	Birim Fiyatı TL / Adet
Halat Uzunluğu 25 m'ye kadar		
Halat Uzunluğu 50 m'ye kadar		
Halat Uzunluğu 2x75 m		

* Halat uzunluğu 25'den büyük olduğunda gergi yayı kullanılmalıdır.



3SE7120-1BH00



3SE7150-1BD04



3SE7941-1AC



3SE7950-1AB



3SE7921-1AA



3SE7930-1AD



3SE7141-1EG10

SIRIUS 3SE7 İpli Acil Durdurma ve Bant Kaydı Şalterleri

İpli Acil Durum Şalteri, Metal Gövde, M20X1,5 Kablo Girişli

10m'ye kadar, 2NC kontak, Sarı kapaklı, IP65 , Kilitlemeli ve buton resetli	3SE7120-1BF00	361,00
10m'ye kadar, 2NC+1NO kontak, Sarı kapaklı, IP65, Kilitlemeli ve buton resetli	3SE7120-1BH00	390,00
25m'ye kadar, 2NC+1NO kontak, IP65, Kilitlemeli ve buton resetli	3SE7150-1BD00	361,00
25m'ye kadar, 2NC+1NO kontak, Sarı kapaklı, IP65, Kilitlemeli ve buton resetli	3SE7150-1BH00	390,00
25m'ye kadar, 1NO+1NC kontak, 24VDC Led'li, IP65, Kilitlemeli ve buton resetli	3SE7150-1BD04	567,00
50m'ye kadar, 1NO+1NC kontak, IP65, Kilitlemeli ve buton resetli	3SE7140-1BD00	625,00
50m'ye kadar, 2NC kontak, IP65, Kilitlemeli ve buton resetli	3SE7140-1BF00	750,00
75m'ye kadar, 3NC+1NO kontak, Entegre Acil Durdurma Butonu, IP67	3SE7141-1EG10	716,00
2X75m'ye kadar, İki Yönlü, 2NC + 2NO kontak, IP 65, Kilitlemeli ve buton resetli	3SE7160-1AE00	887,00

Aksesuarlar

10m Çelik Halat	3SE7910-3AA	122,00
20m Çelik Halat	3SE7910-3AC	243,00
50m Çelik Halat	3SE7910-3AH	609,00
Kablo Keleççesi, Oval, 2x ø4 mm	3SE7941-1AC	22,50
Gergi Yayı, 35N, 50m'ye Kadar olan Bağlantılarda	3SE7931-1AD	53,00
Gergi Yayı, 35N'dan Büyük Uygulamalarda , 2x75m'ye Kadar olan Bağlantılarda	3SE7931-1AE	60,00
Gerdirme Aparatı, ön gergiyi hassas ayarlama, M6 x 60	3SE7950-1AB	26,50
Gerdirme Aparatı, ön gergiyi hassas ayarlama, M6 x 110	3SE7950-1AD	80,00
Halat Makarası, Halatın yönünü değiştirmek için kullanılır, ø 4 mm	3SE7921-1AC	29,00
Halat Makarası Sabitleme Aparatı	3SE7921-1AA	6,90
Delikli Vida, M8, Halatı Sabitlemek için kullanılır	3SE7920-1AB	17,50
Halat Yuvası, halat yönü değişimi ve sabitleme noktalarında güçlendirilmiş iletim için, ø 4mm	3SE7930-1AD	4,20

Bant Kaydı Şalteri, Metal Gövde

2NO + 2NC Kontak, IP 65	3SE7310-1AE00	1.148,00
2NO + 2NC Kontak, IP 65, 24VDC LED'li	3SE7310-1AE04	1.351,00



1 2 3



4 5 6



7 8 9



10 11



12 13 14



15 16 17



18 19 20



21 22 23



21 22 23

Açıklama

Res.
NoSipariş
NoBirim Fiyatı
TL / AdetAdet
Kutu

SIRIUS NİHAYET ŞALTERLERİ 3SE5232

31 mm Komple Set, PLASTİK Muhafaza, 1NO-1NC Ani Hareketli Kontak IP 65, EN 50047'e uygun

Dikey teflon buton tahrikli	1	3SE5232-OCC05	43,80	1
Dikey plastik makara (10 mm çap) tahrikli	2	3SE5232-OHD03	52,90	1
Plastik makara (13 mm çap) kollar tahrikli	3	3SE5232-OHE10	59,50	1
Köşegen plastik makara (13 mm çap) tahrikli	4	3SE5232-OHF10	59,50	1
Kol uzunluğu ayarlanabilir sağ-sol plastik makara (19 mm çap) tahrikli	5	3SE5232-OHK50	70,40	1
Sağ-sol plastik makara (19 mm çap) tahrikli, kol uzunluğu 21 mm	6	3SE5232-OHK21	60,90	1
Spiral yay tahrikli	7	3SE5232-OHR01	78,10	1
Kol uzunluğu ayarlanabilir alüminyum çubuk (200 mm) tahrikli	8	3SE5232-OHK80	74,60	1

SIRIUS NİHAYET ŞALTERLERİ 3SE5212

31 mm Komple Set, METAL Muhafaza, 1NO-1NC* Ani Hareketli Kontak IP 65, EN 50047'e uygun

Dikey teflon buton tahrikli	1	3SE5212-OCC05	45,00	1
Dikey teflon buton tahrikli, Sarı/Yeşil LED'li (24 VDC), 1NO-2NC kontak	11	3SE5212-1LC05	77,00	1
Dikey paslanmaz çelik buton tahrikli	10	3SE5212-OCB01	56,00	1
Dikey plastik makara (10 mm çap) tahrikli	2	3SE5212- OCD03	54,00	1
Plastik makara (13 mm çap) kollar tahrikli	3	3SE5212-OCE10	61,50	1
Köşegen plastik makara (13 mm çap) tahrikli	4	3SE5212-OCF10	61,50	1
Sağ-sol plastik makara (19 mm çap) tahrikli	6	3SE5212-OCK21	62,00	1
Kol uzunluğu ayarlanabilir (delikli) sağ-sol plastik makara (19 mm çap) tahrikli	9	3SE5212-OCK60	72,00	1
Kol uzunluğu ayarlanabilir sağ-sol plastik makara (19 mm çap) tahrikli	5	3SE5212-OCK50	72,00	1

SIRIUS NİHAYET ŞALTERLERİ 3SE5132

40 mm Komple Set, PLASTİK Muhafaza, 1NO-1NC Ani Hareketli Kontak IP 65, EN 50041'e uygun

Dikey paslanmaz çelik buton tahrikli,	12	3SE5132-OCB01	48,00	1
Dikey plastik buton tahrikli	13	3SE5132-OCC03	52,00	1
Dikey plastik makara (13 mm çap) tahrikli	14	3SE5132-OCD05	55,00	1
Plastik makara (22 mm çap) kollar tahrikli	15	3SE5132-OCE05	61,00	1
Köşegen plastik makara (22 mm çap) tahrikli	16	3SE5132-OCF05	61,00	1
Sağ-sol plastik makara (19 mm çap) tahrikli, kol uzunluğu 27 mm	17	3SE5132-OCJ01	65,00	1
Spiral yay tahrikli	18	3SE5132-OCR01	75,00	1
Kol uzunluğu ayarlanabilir (delikli), sağ-sol plastik makara (19 mm çap) tahrikli	19	3SE5132-OCJ60	74,00	1
Kol uzunluğu ayarlanabilir sağ-sol plastik makara (19 mm çap) tahrikli	20	3SE5132-OCJ50	70,00	1
Kol uzunluğu ayarlanabilir alüminyum çubuk (200 mm) tahrikli	23	3SE5132-OCJ80	73,00	1

SIRIUS NİHAYET ŞALTERLERİ 3SE5112

40 mm Komple Set, METAL Muhafaza, 1NO-1NC Ani Hareketli Kontak IP 66/67, EN 50041'e uygun

Dikey paslanmaz çelik buton tahrikli	21	3SE5112-OCC02	104,00	1
Dikey paslanmaz çelik makara (13 mm çap) tahrikli	22	3SE5112-OCD02	117,00	1
Plastik makara (22 mm çap) kollar tahrikli	15	3SE5112-OCE01	100,00	1
Köşegen plastik makara (22 mm çap) tahrikli	16	3SE5112-OCF01	100,00	1
Spiral yay tahrikli	18	3SE5112-OCR01	100,00	1
Sağ-sol plastik makara (19 mm çap) tahrikli, kol uzunluğu 27 mm	17	3SE5112-OCH01	113,00	1
Kol uzunluğu ayarlanabilir (delikli), sağ-sol plastik makara (19 mm çap) tahrikli	19	3SE5112-OCH60	125,00	1
Kol uzunluğu ayarlanabilir alüminyum çubuk (200 mm) tahrikli	23	3SE5112-OCH80	127,00	1

* 3SE5212-1LC05 hariç
• Aksesuarlar ve yedek kısımları 115. sayfadan seçebilirsiniz.

Açıklama	Res. No	Sipariş No	Birim Fiyatı TL / Adet	Adet Kutu
SIRIUS NİHAYET ŞALTERLERİ 3SE5242				
50 mm Komple Set, PLASTİK Muhafaza, 1NO-1NC Ani Hareketli Kontak IP 66/67, EN 50047'e uygun				
Dikey teflon buton tahrikli	1	3SE5242-OCC05	52,90	1
Dikey plastik makara (10 mm çap) tahrikli	2	3SE5242-OHD03	64,90	1
Plastik makara (13 mm çap) kollar tahrikli	3	3SE5242-OHE10	71,40	1
Sağ-Sol plastik makara (19 mm çap) tahrikli	4	3SE5242-OHK21	72,80	1
Kol uzunluğu ayarlanabilir sağ-sol plastik makara (19 mm çap) tahrikli	5	3SE5242-OHK50	81,90	1
SIRIUS NİHAYET ŞALTERLERİ 3SE5122				
56 mm Komple Set, METAL Muhafaza, 1NO-1NC Ani Hareketli Kontak IP 66/67				
Dikey paslanmaz çelik buton tahrikli	6	3SE5122-OCC02	104,00	1
Dikey paslanmaz çelik makara (13 mm çap) tahrikli	7	3SE5122-OCD02	117,00	1
Plastik makara (22 mm çap) kollar tahrikli	8	3SE5122-OCE01	100,00	1
Köşegen plastik makara (22 mm çap) tahrikli	9	3SE5122-OCF01	100,00	1
Spiral yay tahrikli	10	3SE5122-OCR01	100,00	1
Sağ-Sol plastik makara (19 mm çap) tahrikli, kol uzunluğu 27 mm	11	3SE5122-OCH01	113,00	1
Kol uzunluğu ayarlanabilir (delikli), sağ-sol plastik makara (19 mm çap) tahrikli	12	3SE5122-OCH60	125,00	1
Kol uzunluğu ayarlanabilir alüminyum çubuk (200 mm) tahrikli	13	3SE5122-OCH80	127,00	1
Dikey paslanmaz çelik buton tahrikli	14	3SE5122-OCB01	62,00	1
Sağ-sol plastik makara (19 mm çap) tahrikli (çift makara, çift kol)	15	3SE5122-OCT11	144,00	1
Sağ-sol çelik makara tahrikli, kol uzunluğu 27 mm	11	3SE5122-OCH02	103,00	1
Kol uzunluğu ayarlanabilir sağ-sol plastik makara (19 mm çap) tahrikli	16	3SE5122-OCH50	93,00	1
SIRIUS KOMPAKT NİHAYET ŞALTERLERİ 3SE5413				
30 mm Komple Set, 1NO-1NC, METAL Muhafazalı, IP 67 2m KABLULU (5x0,75mm²)				
Dikey buton tahrikli	17	3SE5413-OCC20-1EA2	79,00	1
Dikey seviyesi ayarlanabilir buton tahrikli (M12x1)	18	3SE5413-OCC21-1EA2	89,00	1
Dikey makara tahrikli	19	3SE5413-OCD20-1EA2	83,00	1
Sağ-Sol makara tahrikli	20	3SE5413-OCN20-1EA2	87,00	1
Dikey buton tahrikli	21	3SE5413-OCC22-1EA2	88,00	1
SIRIUS AÇIK TİP NİHAYET ŞALTERLERİ 3SE5250				
Teflon buton tahrikli, 1NO/1NC, IP 20, 30 mm	22	3SE5250-OCC05	35,00	1
Teflon buton tahrikli, 1NO/2NC, IP 10, 30 mm	-	3SE5250-OCL05	35,00	1

• Aksesuarlar ve yedek kısımları 115. sayfadan seçebilirsiniz.

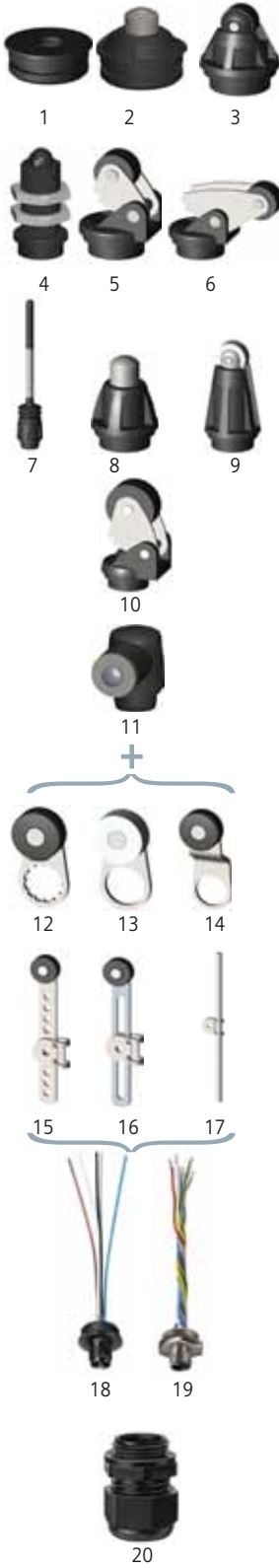

Açıklama	Res. No	Sipariş No	Birim Fiyatı TL / Adet	Adet Kutu
----------	---------	------------	------------------------	-----------

SIRIUS 3SE5 KAFALAR

EN 50047'e uygun koruma kapağı (3SE5.....-C05 serisi için)*	1	3SE5000-OAC30	6,90	1
Dikey paslanmaz çelik buton*	2	3SE5000-OAB01	12,00	1
Dikey plastik makara(10mm çap)*	3	3SE5000-OAD03	9,20	1
Dikey paslanmaz çelik makara (10mm çap)*	3	3SE5000-OAD04	24,00	1
Dikey plastik makara (ortadan sabitleme)*	4	3SE5000-OAD10	19,00	1
Dikey paslanmaz çelik makara (10mm çap) (Ortadan Sabitleme)*	4	3SE5000-OAD11	34,00	1
Plastik makara (13mm çap) kolu*	5	3SE5000-OAE10	14,00	1
Köşegen plastik makara(13mm çap)*	6	3SE5000-OAF10	14,00	1
Spiral yay, plastik toplam uzunluk 142,5mm*	7	3SE5000-OAR01	28,00	1
Dikey paslanmaz çelik buton*	8	3SE5000-OAC02	32,00	1
Dikey paslanmaz çelik makara(13mm çap)*	9	3SE5000-OAD02	41,00	1
Plastik makara(22mm çap) kolu*	10	3SE5000-OAE01	28,50	1
Köşegen plastik makara(22mm çap)*	6	3SE5000-OAF01	28,50	1
Spiral yay, paslanmaz çelik (toplam uzunluk 142,5 mm)*	7	3SE5000-OAR02	43,00	1

SIRIUS 3SE5 SAĞ-SOL AÇISAL HAREKETLİ KAFALAR

Sağ-sol tahrik temel eleman (plastik)*	11	3SE5000-OAK00	10,50	1
Sağ-sol tahrik temel eleman (metal)*	11	3SE5000-OAH00	29,90	1
Sağ-sol, plastik makara (19 mm çap), kol uzunluğu 21 mm*	12	3SE5000-OAA21	6,50	1
Sağ-sol, metal makara (19 mm çap), kol uzunluğu 21 mm*	13	3SE5000-OAA22	21,00	1
Sağ-sol, plastik makara (19 mm çap), kol uzunluğu 35 mm*	14	3SE5000-OAA15	13,00	1
Kol uzunluğu ayarlı (delikli) sağ-sol, plastik makara (19 mm çap)*	15	3SE5000-OAA60	17,50	1
Kol uzunluğu ayarlanabilir sağ-sol, plastik makara (19 mm çap)*	16	3SE5000-OAA50	13,50	1
Kol uzunluğu ayarlanabilir çubuk (200 mm)*	17	3SE5000-OAA80	16,50	1

SIRIUS 3SE5 KONTAK BLOKLARI

Yavaş hareketli (Slow Action), 1NO-1NC*	-	3SE5000-OBA00	30,00	1
Ani hareketli (Snap Action), 1NO-1NC*	-	3SE5000-OCA00	28,00	1
Ani hareketli altın kaplama (Snap Action),1NO-1NC*	-	3SE5000-OCA00-1AC1	104,00	1
Yavaş hareketli (Slow Action), 1NO-2NC**	-	3SE5000-OKA00	34,00	1
Ani hareketli (Snap Action), 1NO-2NC**	-	3SE5000-OLA00	32,00	1
Yavaş hareketli (Slow Action with make break before), 1NO-2NC**	-	3SE5000-OMA00	32,00	1

KABLO BAĞLANTI AKSESUARLARI

M12, 0,25mm ² 4 Kutup, maksimum 250V, 4A*	18	3SY3127	38,50	1
M12, 0,25mm ² 5 Kutup, maksimum 250V, 4A*	18	3SY3128	43,00	1
M12, 0,25mm ² 8 Kutup, maksimum 250V, 4A*	19	3SY3134	99,00	1
Rakor*	20	3SX9926	12,00	1

* SIRIUS 3SE5250 Açık tip şalterler ve 3SE5413 Kompakt nihayet şalterleri ile kullanıma uygun **değildir**.

** 3SE5413 Kompakt nihayet şalterleri ile kullanıma uygun **değildir**.

Açıklama	Simge No	Sipariş No	Birim Fiyatı TL / Adet
----------	----------	------------	------------------------

8WD 50 mm Sinyal Kolonları

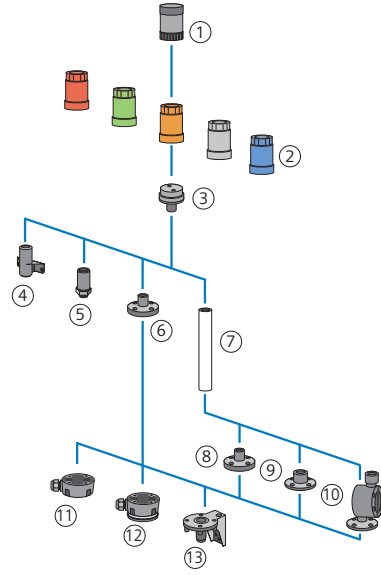

8WD 70 mm Sinyal Kolonları

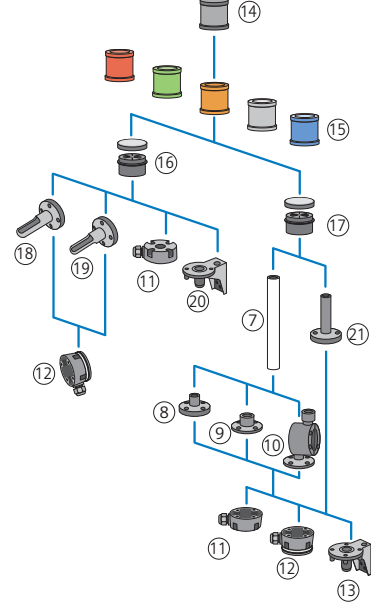

Korna



8WD4420-0FA

80 db, 24VAC/DC, 50mm	1	8WD4220-0FA	145,00
80 db, 230VAC, 50 mm	1	8WD4250-0FA	165,00
85 dB, Pals ya da sürekli ton ayarlanabilir 24VAC/DC, 70mm	14	8WD4420-0FA	142,00
100 dB, 8 Tonlu, Ses ayarlanabilir 230VAC, 70mm	14	8WD4450-0EA2	228,00
100 dB, 8 Tonlu, Ses ayarlanabilir 24VAC/DC, 70mm	14	8WD4420-0EA2	207,00
108 dB, IP 40, 24VAC/DC, 70mm	14	8WD4420-0EA	196,00

Entegre LED'li Sinyal Elemanı, 24VAC/DC, IP 65



8WD4220-5AC



8WD4420-5AB

Kalıcı Işıklı, Kırmızı , 50mm	2	8WD4220-5AB	178,00
Kalıcı Işıklı, Yeşil, 50mm	2	8WD4220-5AC	178,00
Kalıcı Işıklı, Sarı, 50mm	2	8WD4220-5AD	178,00
Kalıcı Işıklı, Şeffaf, 50 mm	2	8WD4220-5AE	178,00
Kalıcı Işıklı, Mavi, 50mm	2	8WD4220-5AF	178,00
Kalıcı Işıklı, Kırmızı, 70mm	15	8WD4420-5AB	145,00
Kalıcı Işıklı, Yeşil, 70mm	15	8WD4420-5AC	145,00
Kalıcı Işıklı, Sarı, 70mm	15	8WD4420-5AD	145,00
Kalıcı Işıklı, Şeffaf, 70mm	15	8WD4420-5AE	155,00
Kalıcı Işıklı, Mavi, 70mm	15	8WD4420-5AF	155,00
Flaşör Tip, Kırmızı, 70mm	15	8WD4420-5BB	189,00
Flaşör Tip, Yeşil, 70mm	15	8WD4420-5BC	189,00
Flaşör Tip, Sarı, 70mm	15	8WD4420-5BD	189,00

BA15d Ampul/ LED Uyumlu (LED ya da Ampül Ayrı Sipariş Edilir) , Sinyal Elemanı , 12-230VAC-DC, IP 65



8WD4400-1AD

Kalıcı Işıklı, Kırmızı, 70mm	15	8WD4400-1AB	63,00
Kalıcı Işıklı, Yeşil, 70mm	15	8WD4400-1AC	63,00
Kalıcı Işıklı, Sarı, 70mm	15	8WD4400-1AD	63,00
Kalıcı Işıklı, Şeffaf, 70mm	15	8WD4400-1AE	63,00
Kalıcı Işıklı, Mavi, 70mm	15	8WD4400-1AF	63,00

- Conta dahildir. Maksimum 5 elemana kadar bağlantı yapılabilir. IP65 korumalıdır.
- Montaj elemanları ve diğer aksesuarları 117. sayfadan seçim yapabilirsiniz.

Açıklama	Simge No	Sipariş No	Birim Fiyatı TL / Adet
----------	----------	------------	------------------------



8WD4408-0AA

Kapaklı Bağlantı Elemanları

Boruya ve zemine montaj bağlantı elemanı (alt-üst sabitleme), 50 mm	3	8WD4208-0AA	87,00
Braket ve zemine montaj bağlantı elemanı (alt-üst sabitleme), 70 mm	16	8WD4408-0AB	84,00
Boruya montaj bağlantı elemanı (alt-üst sabitleme), 70 mm	17	8WD4408-0AA	75,00

8WD4208-0CD
8WD4208-0EH**Montaj Elemanları**

Duvara bağlantı braketi, plastik, ayaksız ve borusuz montaj, 50 mm'e uyumlu	4	8WD4208-0CD	36,00
Deliğe(M18) bağlantı elemanı, metal, ayaksız ve borusuz montaj, 50 mm'e uyumlu	5	8WD4208-0EH	36,00
Borusuz bağlantı için plastik bağlantı ayağı , 50mm'e uyumlu	6	8WD4208-0DE	65,00
Duvara bağlantı braketi (tek yönlü), ayaksız ve borusuz montaj, 70mm'e uyumlu	18	8WD4308-OCA	48,00
Duvara bağlantı braketi (çift yönlü), ayaksız ve borusuz montaj, 70mm'e uyumlu	19	8WD4308-OCB	51,00
Temel montaj braketi, ayaksız ve borusuz montaj, 70mm'e uyumlu	20	8WD4408-0CD	37,00
Boru (uzunluk 150 mm), 50 mm ve 70 mm'e uyumlu	7	8WD4308-OEE	70,00
Boru (uzunluk 250 mm), 50 mm ve 70 mm'e uyumlu	7	8WD4308-OEA	48,00
Boru (uzunluk 400 mm), 50 mm ve 70 mm'e uyumlu	7	8WD4308-OEB	65,00
Boru (uzunluk 1000 mm), 50 mm ve 70 mm'e uyumlu	7	8WD4308-OED	152,00
Boru ile bağlantı için plastik bağlantı ayağı, 50 mm ve 70 mm'e uyumlu	8	8WD4308-0DB	43,00
Boru (>400 mm) ile bağlantı için metal bağlantı ayağı, 50 mm ve 70mm'e uyumlu	9	8WD4308-0DC	91,00
Boru ile bağlantı için açısı (7,5°'lik artışlarla) ayarlanabilir plastik bağlantı ayağı, 50 mm ve 70 mm'e uyumlu	10	8WD4408-0DF	158,00
100 mm borulu montaj ayağı, 70 mm'e uyumlu	21	8WD4308-ODA	75,00
Soket, yandan kablo çıkışlı 50 mm ve 70 mm'e uyumlu	11	8WD4308-0DD	68,00
Soket , yandan kablo çıkışlı, manyetik sabitleme, 50mm ve 70mm'e uyumlu	12	8WD4308-0DE	176,00
Ayakla bağlantı için braket, 50 mm ve 70 mm'e uyumlu	13	8WD4408-0CC	37,00

8WD4208-0DE
8WD4308-OCA8WD4308-OCB
8WD4408-0CD8WD4308-0DB
8WD4308-0EE8WD4408-0DF
8WD4308-0DC8WD4308-0DA
8WD4308-0DD8WD4408-0CC
8WD4308-0DE**Entegre LED'li Tekli Sinyal Elemanı, 24VAC/DC, IP 65**

Kalıcı Işıklı, Kırmızı	-	8WD5320-5AB	261,00
Kalıcı Işıklı, Yeşil	-	8WD5320-5AC	261,00
Kalıcı Işıklı, Sarı	-	8WD5320-5AD	261,00

BA15d Ampul/ LED Uyumlu (LED ya da Ampül Ayrı Sipariş Edilir) , Tekli Sinyal Elemanı , 12-230VAC-DC, IP 65

Kalıcı Işıklı, Kırmızı	-	8WD5300-1AB	99,00
Kalıcı Işıklı, Yeşil	-	8WD5300-1AC	99,00
Kalıcı Işıklı, Sarı	-	8WD5300-1AD	99,00
Kalıcı Işıklı, Şeffaf	-	8WD5300-1AE	99,00
Kalıcı Işıklı, Mavi	-	8WD5300-1AF	99,00



8WD5320-5AB

BA 15d Lamba, BA 15d LED

24VAC/DC Lamba	-	8WD4328-1XX	11,50
230VAC/DC Lamba	-	8WD4358-1XX	11,50
Kırmızı LED 24VAC/DC	-	8WD4428-6XB	95,00
Yeşil LED 24VAC/DC	-	8WD4428-6XC	95,00
Turuncu LED 24VAC/DC	-	8WD4428-6XD	95,00
Şeffaf LED 24VAC/DC	-	8WD4428-6XE	105,00
Mavi LED 24VAC/DC	-	8WD4428-6XF	105,00



8WD4428-6XE



3RS17...-

Giriş	Çıkış	Sipariş No	Birim Fiyatı TL / Adet	Adet / Kutu
-------	-------	------------	------------------------	-------------

İnterface dönüştürücüler**Aktif, tek kesişimli AC/DC 24V, iki yollu, 6.2 mm genişlik**

0... 10V	0... 20mA	3RS1700-1CD00	281,00	1
0... 10V	4... 20mA	3RS1700-1DD00	281,00	1
0... 20mA	0... 10V	3RS1702-1AD00	281,00	1
0... 20mA	4... 20mA	3RS1702-1DD00	281,00	1
4... 20mA	0... 20mA	3RS1703-1CD00	281,00	1
4... 20mA	0... 10V	3RS1703-1AD00	281,00	1

Çoklu dönüştürücü, AC/DC/ 24V, iki yollu 6.2 mm genişlik, ayarlanabilir giriş çıkışlı

0... 10V	0... 10V	3RS1705-1FD0	391,00	1
0... 20mA	0... 20mA			
4... 20mA	4... 20mA			
0... 10V	0... 50Hz	3RS1705-1KD00	424,00	1
0... 20mA	0... 100Hz			
0... 20mA	4... 1kHz			
	0... 10kHz			

Çoklu dönüştürücü, AC/DC/ 24V, üç yollu 17,5 mm genişlik, ayarlanabilir giriş çıkışlı

0... 10V	0... 10V	3RS1705-1FW00	477,00	1
0... 20mA	0... 20mA			
4... 20mA	4... 20mA			

Besleme Gerilimi	Genişlik mm	Sipariş No	Birim Fiyatı TL / Adet	Adet / Kutu
------------------	-------------	------------	------------------------	-------------

İnterface röleler giriş / çıkış**Giriş röleleri**

AC/DC 24 V	1NO	11,5	3TX7002-1AB00	97,00	1
AC/DC 24 V	1W	17,5	3TX7002-1BB00	118,00	1
AC/DC 24 V	2NO/1W	22,5	3TX7002-1CB00	134,00	1

Çıkış röleleri

AC/DC 24 V	1NO	11,5	3TX7002-2AB00	97,00	1
AC/DC 230 V	1NO	11,5	3TX7002-2AF05	126,00	1

Soketli (Plug-in) rölesi ile beraber

DC 24 V	1W		3TX7014-1BM00	53,00	1
---------	----	--	---------------	-------	---



3TX...



4AV4..

Malzeme Cinsi	Akım	Giriş	Sipariş No	Birim Fiyatı TL / Adet	Adet / Kutu
4AV4/5 DC Besleme / Güç Kaynakları					
24V DC çıkış (DIN 19240) - Her türlü PLC uygulamalarına uygun	3	230-400+/-15	4AV4103-2EB00-0A	389,00	1
- İzole Trafo güvenliği	6	230-400+/-15	4AV4106-2EB00-0A	527,00	1
- Paralel çalışabilme	10	230-400+/-15	4AV4110-2EB00-0A	668,00	1
- Dokunmaya karşı korunmalı klemensler	25	400+/-20	4AV5125-2EB00-0A	993,00	1
- CE işareti, VDE 0551'e uygunluk	35	400+/-20	4AV5135-2EB00-0A	1.287,00	1
- Dalgalılık seviyesi %5					
- Kompakt tasarım ve hazır çözüm					



4AX..

Malzeme Cinsi	Anma Gücü (VA)	Sipariş No	Birim Fiyatı TL / Adet	Adet / Kutu
4AX3002 Kumanda Trafoları				
230-400 V/24V (50-60 Hz)				
- CE işareti, DIN EN 61558-2-2'ye uygunluk	50	4AX3 002-3HA50-0B	77,00	1
- Şebekeye uyumlu kolaylaştırıcı primer de $\pm 15V$ konnektörleri	100	4AX3 002-3HA10-0B	96,00	1
- 50°C ortam sıcaklığı için tanımlı güç değerleri	160	4AX3 002-3HA16-0B	121,00	1
- Galvanik ayırım sayesinde yüksek izolasyon	250	4AX3 002-3HA03-0B	158,00	1
- Vidalı, soketli ve lehimlenebilen klemensler	400	4AX3 002-3HA04-0B	243,00	1
	630	4AX3 002-3HA06-0B	348,00	1
400V / 230 V (50-60 Hz) Kumanda Trafoları				
- CE işareti, DIN EN 61558-2-2'ye uygunluk	50	4AX3 002-3ED50-0B	79,00	1
- Şebekeye uyumlu kolaylaştırıcı primer de $\pm 15V$ konnektörleri	100	4AX3 002-3ED10-0B	99,00	1
- 50°C ortam sıcaklığı için tanımlı güç değerleri	160	4AX3 002-3ED16-0B	130,00	1
- Galvanik ayırım sayesinde yüksek izolasyon	250	4AX3 002-3ED03-0B	165,00	1
- Vidalı, soketli ve lehimlenebilen klemensler	400	4AX3 002-3ED04-0B	260,00	1
	630	4AX3 002-3ED06-0B	376,00	1



3RP1505-1B..



3RP1505-1A..

Malzeme Cinsi	Zaman Ayar Sahası	Sipariş No	Birim Fiyatı TL / Adet	Adet / Kutu
---------------	-------------------	------------	------------------------	-------------

SIRIUS Elektronik Zaman Röleleri

Multifonksiyon zaman rölesi

AC24/240V, DC 24V
1C/O Kontaklı, 8 fonksiyonlu*
2C/O Kontaklı, 16 fonksiyonlu*

0.05s-	3RP1505-1AP30	201,00	1
100h	3RP1505-1BP30	229,00	1

Zaman rölesi, LED'li,
Çekmede gecikmeli, 1C/O kontaklı

AC 24/240V- DC 24V
AC 24/240V- DC 24V
AC 24/240V- DC 24V

1.5-30s	3RP1512-1AP30	115,00	1
5-100s	3RP1513-1AP30	115,00	1
0.05s-100h	3RP1525-1AP30	140,00	1

AC 24/100..127V- DC 24V
AC 24-240V- DC 24-240V

0.5-10s	3RP1511-1AP30	115,00	1
0.05s-100h	3RP1525-1BW30	146,00	1

Yıldız-üçgen zaman rölesi

1 NO, 50ms gecikmeli,
1 NO, gecikmesiz kontak
AC 24/240V- DC24V

1-20s	3RP1574-1NP30	144,00	1
3-60s	3RP1576-1NP30	144,00	1

Zaman Rölesi, LED'li

Düşmede gecikmeli, 1C/O kontaklı
7 Farklı zaman ayarı aralığı
AC 200/240V-DC 200-240V

0.05-600s	3RP1540-1AN31	182,00	1
-----------	---------------	--------	---

Zaman Rölesi, LED'li

Düşmede gecikmeli, 1C/O kontaklı
7 Farklı zaman ayarı aralığı
AC/DC 24V

0.05-100s	3RP1540-1AB31	182,00	1
-----------	---------------	--------	---

Yardımcı gerilimli düşmede gecikmeli

1C/O kontaklı AC 24/240V, DC24V

5-100sn	3RP1533-1AP30	157,00	1
---------	---------------	--------	---

* Multifonksiyonlu zaman rölesinin fonksiyonları aşağıda belirtilmiştir.

- Çekmede gecikme
- Yardımcı gerilimli düşmede gecikmede
- Yardımcı gerilimli çekmede ve düşmede gecikmede
- Flaşör

- Kısa süreli açma
- Kısa süreli Kapama
- Impuls
- Yardımcı gerilimli, toplamalı zaman ayarlı çekmede gecikmeli

Not: Kontaktörlere takılabilen zaman röleleri için
SIRIUS programındaki ürünlerimizden faydalanabilirsiniz.
Bkz. Sayfa 33

Malzeme Cinsi	Zaman Ayar Sahası	Sipariş No	Birim Fiyatı TL / Adet	Adet / Kutu
---------------	-------------------	------------	------------------------	-------------



7PV1508..

Yeni



7PV1578..



7PV1512..

SIRIUS 7PV15 Zaman Röleleri 17,5 mm genişlik

Multifonksiyon zaman rölesi
7 fonksiyonlu, 12-240V AC/DC, 1 C/O kontak

0.05s-100h	7PV1508-1AW30	164,00	1
------------	---------------	--------	---

Çekmede gecikmeli zaman rölesi

200-240V AC, 24V AC/DC, 1 C/O kontak
200-240V AC, 24V AC/DC, 1 C/O kontak
100-127V AC, 24V AC/DC, 1 C/O kontak
12-240V AC/DC, 1 C/O kontak

0.05s-10s	7PV1512-1AP30	90,00	1
5s-100s	7PV1513-1AP30	90,00	1
0.05s-100h	7PV1513-1AQ30	90,00	1
0.05s-100h	7PV1518-1AW30	116,00	1

Düşmede gecikmeli zaman rölesi

12-240V AC/DC, yardımcı gerilimli, 1 C/O kontak
12-240V AC/DC, yardımcı gerilimsiz, 1 C/O kontak

0.05s-100h	7PV1538-1AW30	144,00	1
0.05s-100s	7PV1540-1AW30	158,00	1

Yıldız-üçgen zaman rölesi

12-240V AC/DC, 2 C/O kontak

0.05s-100h	7PV1578-1BW30	123,00	1
------------	---------------	--------	---



3UG46..-

Malzeme Cinsi	Kontak Sayısı	Nominal İşletme Gerilimi	Sipariş No	Birim Fiyatı TL / Adet	Adet / Kutu
---------------	---------------	--------------------------	------------	------------------------	-------------

3UG4 Serisi Kontrol Röleleri

Faz sırası, auto reset,
Faz sırası, auto reset,
Faz sırası, faz kaybı,
%10 asimetriye duyarlı

Faz sırası, faz kaybı,
düşük gerilim kontrol
Otomatik reset, analog,
%20 asimetriye duyarlı

Faz sırası, faz kaybı, asimetri,
düşük/yüksek gerilim kontrol
0.1-20sn. gecikme, otomatik reset,
dijital kontrol

Faz sırası, faz kaybı, asimetri,
düşük/yüksek gerilim kontrol
0.1-20sn. gecikme, otomatik reset,
dijital kontrol, N-iletkenine karşı gerilim
izleme

Monofaze gerilim kontrol
(Yardımcı gerilim ile)
10-600 V Ölçme Aralığı

Düşük/yüksek akım kontrol
ölçme aralığı AC/DC 3 .. 500mA
0,05-10A histerizis, 0,1-20 sn gecikme

Sıvı Seviye Kontrol Rölesi

24...240V AC/DC, 50-60 Hz.
Alt/Üst Alarm çıkışlı seviye kontrol rölesi
1 Enversör kontaklı, 5... 100kOhm

Sıvı Seviye Rölesi Probu

Askı Tipi Elektrot üç telli,
İşletme Basıncı 10 Bar
İşletme Sıcaklığı 90°C

1W	AC 320..500V	3UG4511-1AP20	237,00	1
2W	AC 320..500V	3UG4511-1BP20	245,00	1
1W	AC 160..690V	3UG4512-1AR20	274,00	1
2W	AC 160..690V	3UG4513-1BR20	332,00	1
2W	AC 160..690V	3UG4615-1CR20	456,00	1
2W	AC 160..690V	3UG4616-1CR20	493,00	1
1W	AC/DC 24..240V	3UG4632-1AW30	338,00	1
	AC/DC 24..240V	3UG4622-1AW30	333,00	1
		3UG4501-1AW30	217,00	1
		3UG3207-3A	175,00	1



3RN1..-

Malzeme Cinsi	İşletme Gerilimi	Kontak Sayısı	Sipariş No	Birim Fiyatı TL / Adet	Adet / Kutu
PTC Termistör Motor Koruma Rölesi 3RN1					
PTC - Tip A	AC 230V	1C/0	3RN1000-1AM00	157,00	1
Termistör Motor					
Koruma Rölesi	UC 24 - 240V	1NO+1NC	3RN1010-1CW00	226,00	1
Otomatik Reset					
22.5 mm genişlik	AC 230V	1NO-1NC	3RN1010-1CM00	181,00	1
çift LED'li					



3RS10..-

Malzeme Cinsi	Ölçme Sahası	Sipariş No	Birim Fiyatı TL / Adet	Adet / Kutu
SICAKLIK DENETLEME RÖLESİ				
PT 100 Sıcaklık Algılama Sensörü	0°/+200°C	3RS1000-1CK20	274,00	1
ile uyumlu				
1NO + 1 NC Kontak				
AC 110 / 230 V				
2 LED				
PT 100/1000 KTY 83/84, NTC	-50°/+500°C	3RS1040-1GW50	589,00	1
Sıcaklık Algılama Sensörleri ile uyumlu				
1/CO+ 1C/O +1 NO Kontak				
AC / DC 24- 240 V				

Malzeme Cinsi	Bobin Gerilimi (V)	Sipariş No	Birim Fiyatı TL / Adet	Adet / Kutu
---------------	--------------------	------------	------------------------	-------------

SIEMENS ENDÜSTRİ RÖLELERİ



PT Röle 5/10 A

3 Kutuplu enversör kontak 11 Pin, 10A, 250VAC	24VDC	LZXPT370024	18,80	1
	24 VAC	LZXPT370524	18,80	1
	115 VAC	LZXPT370615	18,80	1
4 Kutuplu enversör kontak 14 Pin, 6A, 250VAC	230 VAC	LZXPT370730	22,00	1
	24 VDC	LZXPT570024	18,80	1
	24 VAC	LZXPT570524	18,80	1
2 Kutuplu enversör kontak 8 Pin, 12A	115 VAC	LZXPT570615	22,00	1
	230 VAC	LZXPT570730	22,00	1
	230 VAC	LZXPT270730	18,80	1



LZXPT570024



LZSPT78720



LZSRT78726



LZSMT78750



LZSRT17040

PT Soket

4 Kutuplu için 14 pin'li	LZSPT78740	14,00	1
3 Kutuplu için 11 pin'li	LZSPT78730	14,00	1
2 Kutuplu için 8 pin'li	LZSPT78720	14,00	1
Etiket	LZSPT17040	1,20	1

RT Röle

2 Kutuplu enversör kontak 8 Pin, 8A, 250VAC	24VDC	LZXRT424024	12,70	1
	24 VAC	LZXRT424524	14,40	1
	230 VAC	LZXRT424730	18,80	1
1 Kutuplu enversör kontak 5 Pin, 16A, 250VAC	24 VDC	LZXRT314024	12,70	1
	24 VAC	LZXRT314524	14,40	1
	230 VAC	LZXRT314730	18,80	1

RT Soket

1 ve2 Kutuplu için ortak soket	LZSRT78726	14,00	1
Etiket	LZSRT17040	1,20	1

MT Röle 10A

3 Kutuplu enversör kontak 11 Pin, 10A, 250VAC	24 VDC	LZXMT321024	34,30	1
	24VAC	LZXMT326024	40,60	1
	115VAC	LZXMT326115	40,60	1
	230VAC	LZXMT326230	52,00	1

MT Soket

3 Kutuplu için 11 Pin'li	LZSMT78750	15,60	1
--------------------------	------------	-------	---

Aksesuarlar

PT röle klips mekanizması	LZSPT17024	1,85	10
RT röle için yeni klips mekanizması	LZSRT17016	1,95	10
MT röle için klips	LZSMT28800	4,30	1
PT/RT için 24V DC koruma diyodlu LED modülü	LZSPTML0024	9,90	1
PT/RT için 24V AC/DC LED modülü	LZSPTML0524	11,30	1
PT/RT için 110...230V AC/DC LED modülü	LZSPTML0730	11,30	1



ALPHA 125 ve ALPHA 630 DAĞITIM PANOLARI

ALPHA 125 dağıtım panoları 125 A e kadar ray tipi cihazların montajına uygun 140 mm derinliğe sahip, ALPHA 630 dağıtım panoları 630 A e kadar SENTRON VL serisi devre kesiciler ve ray tipi cihazların montajına uygun 250 mm derinliğe sahip, Siemens teknolojisi ve kalitesiyle üretilen duvar tipi dağıtım panolardır.

Flatpack Konsepti (Demonte paketli)

Siemens ALPHA dağıtım panoları ürün yelpazesinde yeni bir ürün teslim seçeneği olarak Flatpack konseptini hayata geçirmiştir. Flatpack dağıtım panolarının tek parça olarak ve montaj aksesuarı, vidalar ve montaj talimatı ile birlikte tek bir karton kutuda teslimi anlamına gelmektedir.

Teknik Özellikler

- Pregalvanizli ve elektrostatik toz boyalı gövde
- RAL7035 açık gri gövde rengi (Talep üzerine diğer renkler de mevcuttur)
- IP30/IP43 koruma derecesi
- 170° açılabilen kapılar
- IEC60439-1/3 standartlarına uygun
- Alttan veya üstten kablo girişli

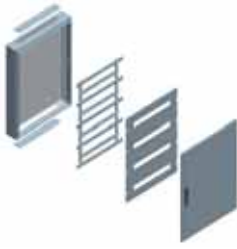

Boyutlar (GxYxD) mm	Modüler* Genişlik	Sipariş No	Birim Fiyatı TL / Adet
ALPHA 125 Ön Montajlı, İç Taşıyıcı, Düz Sac Kapılı, Sıvaüstü Komple Dağıtım Panoları			
600x600x140	72 (3x24) - 3 sıralı	8GK2042-1LH21	580,00
600x1000x140	120 (5x24) - 5 sıralı	8GK2042-3LH21	955,00

* 1 MG (modüler genişlik) = 18 mm



Açıklama	Sipariş No	Birim Fiyatı TL / Adet
ALPHA 630 Duvar Tipi Modüler Dağıtım Panoları		
Gövdeler (GxYxD)		
600x600x250 boyutlarında pano gövdesi	8GK2100-1LH23	492,00
600x800x250 boyutlarında pano gövdesi	8GK2100-2LH23	530,00
600x1000x250 boyutlarında pano gövdesi	8GK2100-3LH23	560,00
600x1200x250 boyutlarında pano gövdesi	8GK2100-4LH23	632,00
Sac Kapı		
600x600x250 pano için sac kapı	8GK9515-4LH20	162,00
600x800x250 pano için sac kapı	8GK9515-5LH20	180,00
600x1000x250 pano için sac kapı	8GK9515-6LH20	352,00
600x1200x250 pano için sac kapı	8GK9515-7LH20	376,00

NOT:
Sıvaaltı veya cam kapılı sistemler için bize danışınız.
Farklı boyut ve aksesuar seçenekleri için bize danışınız.

ALPHA 630 SİSTEMİ AKSESUARLARI



Yatay şalter montajı



Dikey şalter montajı

SENTRON VL şalterler için montaj sacları

Açıklama	Sipariş No	Birim Fiyatı TL / Adet
VL160X, VL160, VL250 şalter montaj sacı-dikey montaj	8GK6710-4LH23	149,00
VL160X, VL160, VL250 şalter montaj sacı-yatay montaj	8GK6710-2LH23	205,00
VL400 şalter montaj sacı-dikey montaj	8GK6712-6LH23	206,00
VL400 şalter montaj sacı-yatay montaj	8GK6714-2LH23	85,00
VL630 şalter montaj sacı-dikey montaj	8GK6714-6LH23	130,00
VL630 şalter montaj sacı-yatay montaj	8GK6715-4LH23	175,00

Aksesuarlar

Delikli önyüz sacları - 1 sıralı (h = 200 mm)	8GK9608-1LH20	34,00
Delikli önyüz sacları - 2 sıralı (h = 400 mm)	8GK9608-2LH20	53,00
Delikli önyüz sacları - 3 sıralı (h = 600 mm)	8GK9608-4LH20	77,00
Standart montaj rayı + kapak	8GK6352-2LH23	66,00
Düz montaj sacı (h = 400 mm)	8GK6352-2LH20	41,00



Delikli önyüz sacları



8GK6352-2KK23



Düz montaj sacı

NOT:
Farklı aksesuar seçenekleri için bize danışınız.

**3AH4 Vakum Kesiciler**

Ark Ocakları günde 100'den fazla açma-kapamaya ihtiyaç duyarlar. 3AH4 kesicileri yüksek sayıda açma-kapama için tasarlanmıştır. Açma-Kapama Ömrü, her 10.000'de yağlama bakımı ve her 30.000'de vakum tüplerin değişimi ve bakımlarının yapılmasıyla 120.000'dir. Siemens Gebze'de 3AH4 Vakum Kesici Bakım Merkezimizde bu ürünün bakım hizmeti verilmektedir. E2/M2/C2 sınıfı bu ürünün katalog numarası HG 11.04'tür. IEC62271-100 standardına uygundur.

3AH4 Standart Özellikler

- 1 Açma, 1 Kapama Bobini, 12NO+12NC, 64 pinli fiş-priz bağlantısı, mekanik kilitlemeli ve 50Hz dir.
- Daha fazla bilgi için satış birimlerimize danışınız.

Tip	Anma Gerilimi (kV)	Anma Akımı	Anma Kısa Devre Akımı (kA)	Açıklamalar	Sipariş No	Birim Fiyatı Euro / Adet	Adet / Kutu
3AH4	36	1250	31.5	2. Açma Bobini (230V AC), 1 ad. Düşük Gerilim Bobini (230V AC) dahil	3AH4305-2TK88-8KC2	69.451,00	1
3AH4	36	1250	31.5	1 ad. Düşük Gerilim Bobini (110V DC) dahil	3AH4305-2RE44-0ED2	68.676,00	1
3AH4	36	1250	31.5	1 ad. Düşük Gerilim Bobini (230V AC) dahil	3AH4305-2RK88-0KD2	68.676,00	1
3AH4	36	2000	31.5	2. Açma Bobini (230V AC), 1 ad. Düşük Gerilim Bobini (230V AC) dahil	3AH4305-4TK88-8KC2	69.174,00	1
3AH4	36	2500	31.5	-	3AH4305-6MK80-OKD2	70.980,00	1
3AH4	36	2500	31.5	1 ad. Düşük Gerilim Bobini (100V AC) işletme mekanizma gerilimi (230V AC),	3AH4305-6RB16-OKD2	73.059,00	1
3AH4	36	2500	31.5	1 ad. Düşük Gerilim Bobini (110V DC) dahil	3AH4305-6RE44-0ED2	73.059,00	1
3AH4	36	2500	31.5	2. Açma Bobini (230V AC), 1 ad. Düşük Gerilim Bobini (230V AC) dahil	3AH4305-6TK88-8KC2	73.846,00	1
3AH4	36	2500	31.5	-	3AH4305-6MB10-0BD2	72.012,00	1
3AH4	36	2500	31.5	-	3AH4305-6ME40-0ED2	71.638,00	1
3AH4	36	2500	31.5	-	3AH4305-6MK40-0ED2	71.638,00	1
3AH4	36	2500	31.5	1 ad. Düşük Gerilim Bobini (110V DC) dahil	3AH4305-6RE44-0ED2	73.717,00	1
3AH4	36	2500	31.5	1 ad. Düşük Gerilim Bobini (230V AC) dahil	3AH4305-6RK88-0KD2	73.717,00	1
3AH4	36	2500	31.5	1 ad. Düşük Gerilim Bobini (230V AC) dahil, 24 pinli fiş-priz bağlantısı	3AH4305-6RK88-0KN2	73.717,00	1
3AH4	36	2500	40	1 ad. Düşük Gerilim Bobin'li (230V AC), 24 pinli fiş-priz bağlantısı	3AH4306-6RK88-0KM2	91.828,00	1
3AH4	36	2500	40	1 ad. Düşük Gerilim Bobini (110V DC) dahil	3AH4306-6RE44-0ED2	92.884,00	1
3AH4	36	4000	40	1 ad. Düşük Gerilim Bobini (110V DC) dahil	3AH4306-8RE44-0ED2	151.696,00	1

Opsiyonlar

Sipariş numarası sonuna -Z eklenerek aşağıdaki özellikler kesici ile birlikte seçilebilir	
B02 Uzun kablajlı Fiş-Priz 50cm	208 Euro
E14+E15 85kV/185kV Dielektrik ve Darbe Dayanım Gerilimi	2650 Euro
E24+E25 95kV/195kV Dielektrik ve Darbe Dayanım Gerilimi	3180 Euro
F20 Rutin Test Raporu	-
F30 Kesici Yay Kurma Kolu	77 Euro
Y09 40,5kV Nominal Gerilim	625 Euro

Aksesuar ve Yedek Malzemeler

Tip	Anma Gerilimi (kV)	Anma Akımı (A)	Anma Kısa Devre Akımı (kA)	Açıklamalar	Sipariş No	Birim Fiyatı Euro / Adet	Adet / Kutu
3AY	36	2500	31.5	3AH4305-2/4/6 Vakum Kesici için Yedek Tüp	3AY1715-6L	10.490,00	1
3AY	36	2500	40	3AH4306-6 Vakum Kesici için Yedek Tüp	3AY1715-1M	14.810,00	1
3AY	36	4000	31.5	3AH4305-7/8 tipi Vakum kesiciler için Yedek Pole (Tüp)	3AY1715-5M	20.133,00	1
3AY	36	4000	40	3AH4306-7/8 tipi Vakum kesiciler için Yedek Pole (Tüp)	3AY1715-5M	20.133,00	1
3AY	-	-	-	3AE, 3AH, 3AF tipi Vakum Kesiciler için 100/124 V DC; 110/125V AC; 50/60 HZ Yedek Kapama veya 1. Açma Bobini	3AY1510-5E	438,00	1
3AY	-	-	-	3AH3/4 Vakum kesicileri için 24/36V DC Yedek Motor	3AY1511-3B	1.510,00	1
3AY	-	-	-	3AE/3AH1/3AH5 tipi Vakum Kesiciler için 100V/ 110V/125V DC Yedek Motor.	3AY1711-2E	1.060,00	1
3AY	-	-	-	3AH3/4;3AF tipi Vakum kesiciler için 230/250V AC; 220/250V DC Yedek Motor.	3AY1511-3F	1.510,00	1
3AX	-	-	-	Kesici Yay Kurma Kolu	3AX15 30-2B	135,00	1

Yeni



3AE1

3AE SION Vakum Kesiciler

7,2kV'dan 24kV'a kadar standart dahili tip SION Vakum Kesici

Güvenilir tasarımı ve kullanıcı dostu yapısı ile 3AE1 ve yeni 3AE5 kompakt tip SION kesiciler her türlü standart Orta Gerilim uygulamalarında ve mevcut tesislerin yenilenmesinde kullanılabilir. 10.000 Açma-Kapama özelliği ve ekonomik oluşuyla öne çıkmaktadır.

E2/M2/C2 sınıfı bu ürünün katalog numarası HG 11.02'dir. IEC62271-100 standardına uygundur.

3AE Standart Özellikler

- 1 Açma, 1 Kapama Bobini, 12NO+12NC, 64 pinli fiş-priz bağlantısı, mekanik kilitlemeli ve 50Hz dir.
- Kutuplararası mesafe 210mm
- Alt-Üst kontaklar arası mesafe 310 mm
- Yardımcı Gerilim 110 VDC
- Daha fazla bilgi için satış birimlerimize danışınız.



3AE5

Tip	Anma Gerilimi (kV)	Anma Akımı (A)	Anma Kısa Devre Akımı (kA)	Sipariş No	Yeni Sipariş No	Birim Fiyatı Euro / Adet	Adet / Kutu
3AE	7.2	800	16	3AE1082-1AE40-0EN2	3AE5082-1AE40-0EN2	7,373	1
3AE	7.2	1250	16	3AE1082-2AE40-0EN2	3AE5082-2AE40-0EN2	7,608	1
3AE	7.2	800	20	3AE1083-1AE40-0EN2	3AE5083-1AE40-0EN2	7,333	1
3AE	7.2	1250	20	3AE1083-2AE40-0EN2	3AE5083-2AE40-0EN2	8,050	1
3AE	7.2	800	25	3AE1084-1AE40-0EN2	3AE5084-1AE40-0EN2	7,333	1
3AE	7.2	1250	25	3AE1084-2AE40-0EN2	3AE5084-2AE40-0EN2	8,050	1
3AE	7.2	2000	25	3AE1084-4AE40-0EN2	-	10,350	1
3AE	7.2	800	31.5	3AE1085-1AE40-0EN2	-	9,345	1
3AE	7.2	1250	31.5	3AE1085-2AE40-0EN2	-	10,495	1
3AE	7.2	2000	31.5	3AE1085-4AE40-0EN2	-	12,938	1
3AE	7.2	2500	31.5	3AE1085-6AE40-0EN2	-	13,225	1
3AE	7.2	3150	40	3AE1086-7AE40-0EN2	-	20,413	1
3AE	12	800	16	3AE1182-1AE40-0EN2	3AE5182-1AE40-0EN2	7,373	1
3AE	12	1250	16	3AE1182-2AE40-0EN2	3AE5182-2AE40-0EN2	7,608	1
3AE	12	800	20	3AE1183-1AE40-0EN2	3AE5183-1AE40-0EN2	7,333	1
3AE	12	1250	20	3AE1183-2AE40-0EN2	3AE5183-2AE40-0EN2	8,050	1
3AE	12	800	25	3AE1184-1AE40-0EN2	3AE5184-1AE40-0EN2	7,333	1
3AE	12	1250	25	3AE1184-2AE40-0EN2	3AE5184-2AE40-0EN2	8,050	1
3AE	12	2000	25	3AE1184-4AE40-0EN2	-	10,652	1
3AE	12	2500	25	3AE1184-6AE40-0EN2	-	11,213	1
3AE	12	800	31.5	3AE1185-1AE40-0EN2	-	9,775	1
3AE	12	1250	31.5	3AE1155-2AE40-0EN2	-	10,063	1
3AE	12	1250	31.5	3AE1185-2AE40-0EN2	-	10,063	1
3AE	12	2000	31.5	3AE1185-4AE40-0EN2	-	12,795	1
3AE	12	2500	31.5	3AE1185-6AE40-0EN2	-	13,173	1
3AE	12	1250	40	3AE1186-2AE40-0EN2	-	16,533	1
3AE	12	2000	40	3AE1186-4AE40-0EN2	-	18,400	1
3AE	12	2500	40	3AE1186-6AE40-0EN2	-	19,408	1
3AE	12	3150	40	3AE1186-7AE40-0EN2	-	20,413	1
3AE	17.5	800	25	3AE1274-1AE40-0EN2	-	7,778	1
3AE	17.5	1250	25	3AE1274-2AE40-0EN2	-	8,073	1
3AE	17.5	2000	25	3AE1284-4AE40-0EN2	-	12,090	1
3AE	17.5	2500	25	3AE1284-6AE40-0EN2	-	14,850	1
3AE	17.5	3150	40	3AE1286-7AE40-0EN2	-	23,000	1

Tip	Anma Gerilimi (kV)	Anma Akımı (A)	Anma Kısa Devre Akımı (kA)	Sipariş No	Yeni Sipariş No	Birim Fiyatı Euro / Adet	Adet / Kutu
3AE	24	800	12.5	3AE1321-1AE40-0EN2	-	9,058	1
3AE	24	800	25	3AE1324-1AE40-0EN2	-	12,938	1
3AE	24	1250	25	3AE1324-2AE40-0EN2	-	13,513	1
3AE	24	2000	25	3AE1324-4AE40-0EN2	-	15,842	1
3AE	24	2500	25	3AE1324-6AE40-0EN2	-	15,958	1

Opsiyonlar

Sipariş numarası sonuna -Z eklenerek aşağıdaki özellikler kesici ile birlikte seçilebilir. Düşük gerilim bobini için fiyata 662 Euro, 2.Açma bobini için 398 Euro eklenmelidir.

F20	Rutin Test Raporu	-
F30	Kesici Yay Kurma Kolu	77 Euro
B02	Uzun kablajlı Fiş-Priz 50cm	208 Euro
D90	Standart Kontak Kolu İzolasyonu	260 Euro
D91	Kısa Kontak Kolu İzolasyonu 24kV için	260 Euro

**3AH5 Serisi Vakum Kesiciler**

12kV'dan 36kV'a kadar Standart Ekonomik 3AH5 Vakum Kesiciler, 10.000 Açma-Kapama ömre sahiptir ve bakım gerektirmez.

Genel kullanım için uygun dahili tip 3AH5 kesiciler, Orta Gerilim Havai Hat, Kablolar, Trafolar, Generatörler, Kapasitörler, Filtre Devreleri, Motorlar ve Reaktörlerde rahatlıkla kullanılabilirler. Daha küçük değerlerde kısa devre akım değerleri olan ama büyük nominal akımlı endüstriyel ihtiyaçlar için uygundur. E2/M2/C2 sınıfı bu ürünün katalog numarası HG 11.05'tir. IEC62271-100 standardına uygundur.

3AH5 Standart Özellikler

- 1 Açma, 1 Kapama Bobini, 12NO+12NC, 64 pinli fiş-priz bağlantısı, mekanik kilitlemeli ve 50Hz dir.
- Daha fazla bilgi için satış birimlerimize danışınız.

Tip	Anma Gerilimi (kV)	Anma Akımı (A)	Anma Kısa Devre Akımı (kA)	Açıklamalar	Sipariş No	Birim Fiyatı Euro / Adet	Adet / Kutu
3AH5	12	800	25	Kutuplararası mesafe 210mm Yardımcı Gerilim 110 VDC	3AH5154-1ME40-5EM2	7.620,00	1
3AH5	12	1250	25	Kutuplararası mesafe 210mmYardımcı Gerilim 110 VDC	3AH5154-2ME40-5EM2	8.338,00	1
3AH5	12	1250	31.5	Kutuplararası mesafe 210mm Yardımcı Gerilim 110 VDC	3AH5135-2ME40-5EM2	10.495,00	1
3AH5	17.5	800	25	Kutuplararası mesafe 210mm Yardımcı Gerilim 110 VDC	3AH5214-1ME40-5EM2	7.965,00	1
3AH5	36	1250	16	Kutuplararası mesafe 350mm Yardımcı Gerilim 110 VDC	3AH5312-2ME40-5EM2	13.800,00	1
3AH5	36	1250	25	Kutuplararası mesafe 350mm Yardımcı Gerilim 110 VDC	3AH5314-2ME40-5EM2	16.675,00	1
3AH5	36	2000	25	Kutuplararası mesafe 350mm Yardımcı Gerilim 110 VDC	3AH5314-4ME40-5EM2	20.945,00	1

Opsiyonlar

Sipariş numarası sonuna -Z eklenerek aşağıdaki özellikler kesici ile birlikte seçilebilir. Düşük gerilim bobini için fiyata 662 Euro, 2.Açma bobini için 398Euro eklenmelidir.

F20	Rutin Test Raporu	-
F30	Kesici Yay Kurma Kolu	77 Euro
B02	Uzun kablajlı Fiş-Priz 50cm	208 Euro

**3AH3 Serisi Vakum Kesiciler****7,2kV'dan 36kV'a kadar Vakum Kesici – En Güçlü**

Yüksek Anahtarlama Kapasiteli-Bakımsız Kesici

3AH3 Vakum Kesiciler, 10.000 Açma-Kapama ömre sahiptir ve bakım gerektirmez. 72kA, 6300A'e kadar uygulamaları vardır. Yüksek nominal akım ve kısa devre kapasitesi sayesinde Generatör kesicisi olarak ya da ağır elektriksel çalışma koşulları için tasarlanmıştır. IEEE C37.013 Standardının istediği özellikleri 3AH37 ve 3AH38 modelleriyle karşılar. E2/M2/C2 sınıfı bu ürünün katalog numarası HG 11.03'tür. IEC62271-100 standardına uygundur.

3AH3 Standart Özellikler

- 1 Açma, 1 Kapama Bobini, 12NO+12NC, 64 pinli fiş-priz bağlantısı, mekanik kilitlemeli ve 50Hz dir.
- Kutuplararası mesafe 350mm
- Yardımcı Gerilim 110 VDC
- Daha fazla bilgi için satış birimlerimize danışınız.

Tip	Anma Gerilimi (kV)	Anma Akımı (A)	Anma Kısa Devre Akımı (kA)	Sipariş No	Birim Fiyatı Euro / Adet	Adet / Kutu
3AH3	36	1250	31,5	3AH3305-2ME40-0ED2	19.193,00	1
3AH3	36	2000	31,5	3AH3305-4ME40-0ED2	19.840,00	1
3AH3	36	2500	31,5	3AH3305-6ME40-0ED2	20.815,00	1

Opsiyonlar

Sipariş numarası sonuna -Z eklenerek aşağıdaki özellikler kesici ile birlikte seçilebilir. Düşük gerilim bobini için fiyata 662 Euro, 2.Açma bobini için 398 Euro eklenmelidir.

B02	Uzun kablajlı Fiş-Priz 50cm	208 Euro
E14+E15	85kV/185kV Dielektrik ve Darbe Dayanım Gerilimi	450 Euro
E24+E25	95kV/195kV Dielektrik ve Darbe Dayanım Gerilimi	620 Euro
F20	Rutin Test Raporu	-
F30	Kesici Yay Kurma Kolu	77 Euro
Y09	40,5kV Nominal Gerilim	250 Euro

**3TL Vakum Kontaktörler**

7,2kV'dan 24kV'a kadar 3TL Vakum Kontaktörler, Orta Gerilim için 3 kutuplu elektromanyetik işletme mekanizmasından oluşmaktadır. 1.000.000 elektriksel işletme sayısına kadar çalışma ömrü ile çok sık açma kapama ihtiyacı duyulan küçük akımlı ihtiyaçlarda ekonomik çözümdür. Vakum kontaktörler ayrıca HRC sigorta ile beraber tasarlanmış olarak ta kullanılabilir. Ayrıca kontrol trafolu seçeneği de mevcuttur. Bu ürünün katalog numarası HG 11.21'dir. IEC60470 standardına uygundur.

3TL8 Standart Özellikler

- 8kA kısa devre dayanımı
- 4NO+4NC (Seçime Bağlı 6NO+5NC)
- AC/DC 110V-250V
- Daha fazla bilgi için satış birimlerimize danışınız.

Tip	Anma Gerilimi (kV)	Anma Akımı (A)	Anma Kısa Devre Akımı (kA)	Açıklamalar	Sipariş No	Birim Fiyatı Euro / Adet	Adet / Kutu
3TL8	7.2	400	8kA	Mekanik kilitlemesiz	3TL8100-1BA05	5.064,00	1
3TL8	7.2	400	8kA	4NO+4NC yardımcı kontaklar sıra klemense bağlı, mekanik kilitlemesiz,	3TL8100-5BA00	5.940,00	1

3TL6 Standart Özellikler

- 8kA kısa devre dayanımı
- 6NO+5NC
- DC 110V

Tip	Anma Gerilimi (kV)	Anma Akımı (A)	Anma Kısa Devre Akımı (kA)	Açıklamalar	Sipariş No	Birim Fiyatı Euro / Adet	Adet / Kutu
3TL6	7.2	450	8kA	Sıra klemensli, kapama kilit mekanizması	3TL6123-0BF4-Z	6.140,00	1
3TL6	12	400	8kA	Sıra klemensli, kapama kilit mekanizması	3TL6525-0BF4-Z	6.613,00	1

Malzeme Cinsi	Sipariş No	Birim Fiyatı Euro / Adet	Adet / Kutu
---------------	------------	--------------------------	-------------

SİSTEM CİHAZLARI



640 mA KNX güç kaynağı 220VAC, 200VDC	5WG1125-1AB22	487,00	1
320 mA KNX güç kaynağı 220VAC, 200VDC	5WG1125-1AB12	352,00	1
160 mA KNX güç kaynağı 220VAC, 200VDC	5WG1125-1AB02	236,00	1
Aşırı gerilim koruma klemensi	5WG1190-8AD01	84,00	1
Hat bağlayıcı (Line Coupler)	5WG1140-1AB13	524,00	1
IP dağıtıcı (IP Router)	5WG1146-1AB02	681,00	1
USB arayüz çevirici pano tipi	5WG1148-1AB11	336,00	1
IP bağlantı arayüz birimi (IP Interface)	5WG1148-1AB22	344,00	1
Veriyolu klemensi	5WG1193-8AB01	2,00	1

SENSÖRLER

Buton (Anahtar)

KNX anahtar gövdesi 1 kutup	5WG116-2AB01	80,00	1
KNX anahtar gövdesi 2 kutup	5WG116-2AB11	91,00	1
Hat bağlayıcı ünite (BCU)	5WG1117-2AB11	56,00	1
2 Girişli Buton arayüz birimi LED çıkışlı	5WG1220-2AB21	80,00	1
4 Girişli Buton arayüz birimi LED çıkışlı	5WG1220-2AB31	131,00	1

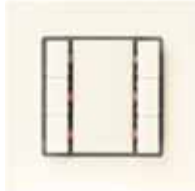

Delta i-system Anahtar Grubu

KNX anahtar, 1 kutup, LED'siz, beyaz	5WG1221-2DB12	89,00	1
KNX anahtar, 1 kutup, LED'li, beyaz	5WG1221-2DB13	104,00	1
KNX anahtar, 2 kutup, LED'siz, beyaz	5WG1222-2DB12	111,00	1
KNX anahtar, 2 kutup, LED'li, beyaz	5WG1222-2DB13	118,00	1
KNX anahtar, 3 kutup, LED'siz, beyaz	5WG1223-2DB12	118,00	1
KNX anahtar, 3 kutup, LED'li, beyaz	5WG1223-2DB13	141,00	1
KNX anahtar, 3 kutup, LED'li Senaryo, IR alıcılı, beyaz	5WG1223-2DB15	192,00	1



Delta Style Anahtar Grubu

KNX anahtar, 1 kutup, LED'siz, beyaz	5WG1285-2DB12	104,00	1
KNX anahtar, 1 kutup, LED'li, beyaz	5WG1285-2DB13	120,00	1
KNX anahtar, 2 kutup, LED'siz, beyaz	5WG1286-2DB12	128,00	1
KNX anahtar, 2 kutup, LED'li, beyaz	5WG1286-2DB13	136,00	1
KNX anahtar, 4 kutup, LED'siz, beyaz	5WG1287-2DB12	169,00	1
KNX anahtar, 4 kutup, LED'li, beyaz	5WG1287-2DB13	185,00	1
KNX anahtar, 4 kutup, LED'li Senaryo, termostat, beyaz	5WG1287-2DB14	209,00	1
KNX anahtar, 4 kutup, LED'li Senaryo, IR alıcılı, beyaz	5WG1287-2DB15	233,00	1

Butonlar, aç-kapat anahtarlama, dimmer veya stor/jaluzi anahtarı olarak parametrelendirilebilir. Anahtarlama aç, kapat ya da her ikisini birden yapabilir. Dimmer ve stor/jaluzi kontrolünde, uzun veya kısa basma şekline göre aç/kapat, aydınlık miktarını artırır/azaltır, ya da stor/jaluzi'nin konumunu aşağı/ yukarı değiştirecek konfigürasyonlar yapılabilir. Senaryo kontrol edebilir. Senaryo yapabilir. Kırmızı bir led ile servis durumunu gösterir. Ayrıca yeşil ve kırmızı ledleri ile geri bildirim yapabilir. Etiketleme alanına pictogram takılabilir.



Malzeme Cinsi	Sipariş No	Birim Fiyatı Euro / Adet	Adet / Kutu
Isıtma, Soğutma, Havalandırma, İklimlendirme			
KNX Isıtma/soğutma kontrolörü, beyaz, i-system	5WG1237-2KB11	231,00	1
KNX Isıtma/soğutma kontrolörü, alüminyum, i-system	5WG1237-2KB31	239,00	1
KNX Isıtma/soğutma kontrolörü, beyaz, style	5WG1254-2KB13	279,00	1
KNX Isıtma/soğutma kontrolörü, alüminyum, style	5WG1254-2KB43	288,00	1
KNX oransal vana motoru, LED göstergeli	5WG1562-7AB02	279,00	1

Dokunmatik Panel, Gösterge ve Diğer Sensörler

Dokunmatik panel 5.7' renkli, 4 ekran teması	5WG1588-2AB13	1.880,00	1
Alüminyum çerçeve	5WG1588-8AB12	116,00	1
Çelik çerçeve	5WG1588-8AB13	116,00	1
Siyah cam çerçeve	5WG1588-8AB14	155,00	1
Beyaz cam çerçeve	5WG1588-8AB15	155,00	1
Sıva altı montaj kasası	5WG1588-8EB01	79,00	1
Contouch mini renkli dokunmatik panel, beyaz	5WG1204-2AB11	733,00	1
Contouch mini renkli dokunmatik panel, mat siyah	5WG1204-2AB21	807,00	1
Contouch mini renkli dokunmatik panel, alüminyum	5WG1204-2AB31	807,00	1
Contouch mini renkli dokunmatik panel, parlak siyah	5WG1204-2AB51	807,00	1
Contouch Flash kart kiti	5WG1204-8AB01	37,00	1
Oda kontrol birimi, LCD ekranlı	5WG1227-2AB11	419,00	1
KNX Aydınlık kontrol cihazı, sıvaaltı	5WG1255-4AB11	204,00	1
KNX Aydınlık kontrol cihazı, sıvaüstü	5WG1255-4AB12	231,00	1
KNX Varlık dedektörü,	5WG1258-2DB11	229,00	1
KNX Varlık dedektörü, sabit aydınlık seviyesi	5WG1258-2EB21	271,00	1
Hava istasyonu merkezi	5WG1257-3AB22	1.987,00	1
Hava istasyonu merkezi, güneş pozisyonu belirleme	5WG1257-3AB32	1.063,00	1
IP Viewer kontrolör, akıllı telefonlarla uyumlu	5WG1151-1AB01	592,00	1

Input Modülü

8 girişli 12-230V AC-DC	5WG1263-1EB01	377,00	1
16 girişli 12-230V AC- 12-115V DC	5WG1263-1EB11	567,00	1
8 girişli kuru kontak	5WG1262-1EB01	377,00	1
16 girişli kuru kontak	5WG1262-1EB11	567,00	1

Çıkış Cihazları

4x8A kontaklı pano tipi çıkış cihazı	5WG1567-1AB01	339,00	1
8x8A kontaklı pano tipi çıkış cihazı	5WG1567-1AB11	531,00	1
16x10A kontaklı pano tipi çıkış cihazı	5WG1567-1AB22	724,00	1
3x10A kontaklı master modül	5WG1562-1AB11	339,00	1
3x10A kontaklı slave modül	5WG1562-1AB21	176,00	1
3x16A kontaklı master modül	5WG1512-1AB11	367,00	1
3x16A kontaklı slave modül	5WG1512-1AB21	184,00	1
3x20A kontaklı master modül	5WG1513-1AB11	425,00	1
3x20A kontaklı slave modül	5WG1513-1AB21	213,00	1
20-500VA (konvansiyonel çalışabilen) master modül*	5WG1527-1AB31	384,00	1
20-300VA (konvansiyonel çalışabilen) master modül*	5WG1528-1AB31	323,00	1
20-500VA (konvansiyonel çalışabilen) slave modül*	5WG1527-1AB41	221,00	1
20-300VA (konvansiyonel çalışabilen) slave modül*	5WG1528-1AB41	176,00	1
20-1000VA (konvansiyonel çalışabilen) slave modül*	5WG1527-1AB51	296,00	1
3x6A 1-10V Dimmer çıkış cihazı	5WG1526-1AB02	529,00	1
8x16A 1-10V Dimmer çıkış cihazı	5WG1526-1EB02	941,00	1
6A 4 kanal motor kontrol cihazı, pano tipi	5WG1523-1AB03	356,00	1
6A 8 kanal jaluzi motor kontrol cihazı, pano tipi	5WG1523-1AB11	680,00	1

*konvansiyonel veya elektronik trafolu ve akkor flemanlı lambalar için

DALI ve IP Kontrolör N350

DALI ve Bina Otomasyonu EIB için arayüz birimi	5WG1141-1AB02	779,00	1
DALI ve Bina Otomasyonu EIB arayüz birimi, çift çıkışlı	5WG1141-1AB31	880,00	1
8xDALI ,her çıkışa 8 ECG bağlanabilir.	5WG1525-1EB01	647,00	1
Lojik kapı, 200 olay fonksiyonu, haftalık zaman programı, senaryo, IHP ara yüzü birimi ile	5WG1350-1EB01	1.008,00	1

DESIGO - esnek ve enerji verimi yüksek bina otomasyonu için kapsamlı sistem

Yönetim İstasyonu	Otomasyon sistemi	Oda otomasyon sistemi
		
DESIGO INsIGHT	DESIGO PX	DESIGO RX
Entegre edilmiş tüm sistemler ve süreçlerin kontrolü, izlenmesi, değerlendirilmesi ve optimizasyonu için kullanıcı dostu yönetim istasyonu	Kontrol üniteleri ve isteğe bağlı web işletimine sahip birincil santrallerin kontrolü, anahtarlama, işletimi ve izlenmesi için ölçeklenebilir otomasyon sistemi .	Münferit odalarda konforu, ısklındırmayı ve perdeleri kontrol etmek için esnek, uyarlanabilir oda otomasyon sistemi .
DESIGO OPEN		
	Sistemin her düzeyindeki örn, kazanlar, soğutucular, pompalar, değişken hız sürücüler, enerji ölçümü, yangın algılama sistemleri, erişim kontrolü vs. en çeşitli donanımları entegre etmek için arayüzler	
Otomasyon ve yönetim düzeyinde iletişim ağı kurmak için açık BACnet iletişimi 		
Oda otomasyonu ve merkezi olmayan ikincil proseler ile iletişim ağı kurmak için LonWorks® ve KNX  		
Üçüncü parti donanım ve sistemleri entegre etmek için M-Bus, Modbus, OPC, ve diğer arayüzler		

BACS Enerji Performans Sınıfları – EN 15232

Yüksek enerji performansı BACS ve TSM	A
Gelişmiş BACS ve TSM	B
Standart BACS	C
Enerji verimli değil BACS	D

eu.bac Cert

eu.bac enerji test edilmiş kalite kontrol doğruluğu ve enerji verimliliği anlamına gelir.

Synco - Sistem için iletişim kurabilen kontrolörler - KNX standart veri yolu üzerinden iletişim

		
Synco 700	Synco RXB/RXL	Synco iletişim
Modüler tasarımı çok yönlü HVAC kontrolörleri	Bireysel oda havası için geliştirilmiş konfor	Basit ve uzaktan erişim sayesinde verimli tesis işletimi
Standart veri alışverişi ile kontrolörler arasında ideal etkileşim için açık KNX iletişimi 		
Küçük binalar ve temel uygulamalar için bağımsız kontrolörler		
		
Synco 200	Synco 100	
Tüm standart uygulamalar için HVAC kontrolörü	Tek bir ünite de birleştirilmiş sıcaklık sensörü, kontrolör ve kontrol paneli	

Oda Termostatları - Geniş ısıtma, soğutma ve havalandırma alternatifleri sunan oda termostatları

		
Yalnızca ısıtma/yalnızca soğutma için	Fan-Coil ve ısı pompaları için	Isıtma/soğutma için global
Yaşam alanları ve çalışma alanları için: Sıcak su ve elektrikli ısıtıcıların yanısıra radyatör ve yerden ısıtma anahtarlama ve kontrolü	Ticari binalarda küçük alanlar, villa ve otel odaları için : Fan-Coillerin ve ısı pompalarının anahtarlama ve kontrolü	Ticari binalarda küçük alanlar için: örn. değişken veya sabit hava hacim sistemleri, havalandırma sistemleri ve soğutulmuş tavanların anahtarlama ve kontrolü

Symaro - Tüm olağan HVAC ölçüm aralıkları ve uygulamaları için sensörler

				
Sıcaklık sensörleri	Nem sensörleri	Hava kalitesi sensörleri	Basınç sensörleri	Ekstra
Her mekan için güvenilir ve kesin sıcaklık ölçümü	Zor koşullar altında bile yüksek kararlılıkta nem ölçümü	Yüksek enerji verimi ve oda konforu için kararlı ve uzun vadeli hava kalitesi ölçümü	Diferansiyel ve mutlak basınç için yüksek hassasiyetli ölçümleme	Güneş ısıması gibi özel uygulamalar için bile en yüksek ölçüm kalitesi
Uygulamalar, DESIGO ve Synco HVAC kontrolörleri ile tam uyumluluk için test edilmiştir.				

Acvatix - Yerleşim binaları ve ofis binalarından endüstriyel yapılara kadar, çok çeşitli uygulamalar için Acvatix vana ve vana motorları

		
Oda ve zon uygulamaları	Dağıtım	İşletme
Yüksek kontrol kalitesi ve sessiz işletim Kompakt tasarımı sayesinde minimum alan kullanımı	Hassas vana motorları ile enerji tasarrufu Güvenilir işletim için güvenlik işlevleri ve basınç farkı dayanımı	Uzun çalışma süresi sayesinde yatırımın korunması Zorlayıcı koşullar altında bile güvenilirlik

OpenAir - Her türlü uygulama için damper motorları

		
Havalandırma uygulamaları için damper motorları	Değişken hava hacmi kontrolörleri için motorlar	Yangın koruma kapakları için damper motorları
Hava sirkülasyonu ve dış mekan hava uygulamalarının yanısıra merkezi havalandırma santralleri için güvenilir ve güçlü çözümler	Kurulumdan işletimsel kullanıma rahatlık ve enerji verimi için hassas ve kolay parametrelendirilebilir	Güvenilir ve güvenli – güvenlik sistemlerine entegre edilerek, havalandırma kanalı üzerinden yangın ve dumanın yayılmasını önler

CERBERUS PRO YANGIN ALGILAMA SİSTEMİ

<p>Yangın kontrol panelleri</p> 	<p>Cerberus PRO yangın kontrol panelleri, sistem tarafından üretilen tüm mesajları işler ve alarm sinyallerini tetikler. Bir olay anında doğru eylemin gerçekleştirilmesi için isteğe göre uyarlanmış kullanıcıyı yönlendiren metinler ile son derece basit bir kullanıcı arayüzü sunar. Basit çözümlerden, karmaşık ağı kadar çözümlere cevap verir. Değişik ihtiyaçlara göre farklı Cerberus Pro modeli mevcuttur: FC721, FC722, FC724 ve FC726.</p>	<p>Yangın dedektörleri</p> 	<p>Duman, ısı ya da alev. Cerberus PRO yangın dedektörleri gereksinimlerinizi karşılamak için gelişmiş algoritmalar ve uyarlanabilen parametre setleri kullanır. C-NET üzerinden iletişim kurar ve güç alır. Doğrusal ışın dedektörleri, kızılötesi alev dedektörleri ya da patlamaya karşı korunan alanlardaki cihazlar gibi özel dedektörler ile dedektör portföyü tamamlanır.</p>
<p>Kat tekrarlayıcı terminaller ve ekranlar</p> 	<p>Tekrarlayıcı kat terminalleri ve ekranlar FT2010 ve FT2011, sistem durumunu ve kat seviyesinde (örneğin bir bakım istasyonunda) olayları gösterdikleri için daha iyi bir genel görünüm sağlarlar. Görünüş kişisel olarak ayarlanabildiği için kullanıcı kullanımını kolaylaştırır. Tekrarlayıcı kat terminalleri ve ekranlar C-NET döngüsüne doğrudan bağlıdır, böylece kablolu ve kurulum maliyetlerini düşürürler. Ve FT2010 ve FT2011, bir açık ya da kısa devre durumunda işlevselliklerini sürdürdükleri için güvenliği daha da artırırlar.</p>	<p>Alarm cihazları</p> 	<p>Akustik uyarı için siren FDS221, akustik ve optik uyarı için birleşik flaşörlü siren FDS229 ve yangın dedektörüne entegre edilen sirenli taban DBS720 ile güvenliği artırın.</p>
<p>SWING Kablosuz yangın algılama</p> 	<p>Benzersiz ve güvenilir kablosuz yangın algılama sistemi SWING kablosuz yangın algılamada yeni standartlar belirliyor. ... güvenli kablosuz iletim için yüksek güvenilir mesh technology ... benzersiz, yanlış alarmı karşı ASAt technology ile yüksek algılama güvenilirliği.</p>	<p>ASD Hava örneklemeli algılama</p> 	<ul style="list-style-type: none"> • Gelişmiş çoklu dalgaboylu optik algılama (mavi & kırmızı LED) • Hava akışı optik koruma için benzersiz odacık tasarımı • Erken algılayıcı ve havadaki partiküllerin geniş boyutta algılayıcı • Programlanabilir alarm eşiği seviyeleri • Olay belleği (izleme) • Tak-çalıştır kurulum ve devreye alma • Firmware güncelleme mümkün • Patentli teknoloji
<p>Tehlike Yönetim İstasyonu</p> 		<p>MM8000 geniş bir yelpazedeki yangın güvenliği, elektronik güvenlik ve kontrol sistemlerinin merkezi alarm yönetimi ve denetimini sağlar. Hepsini tek tip ve net şekilde yapılandırılmış olarak görüntülenir. Alarmlar ve mesajlar ilgili güvenlik önceliklerine göre listelenir, böylece operatörler ilgili tüm bilgileri bir bakışta görebilirler. Bir olay durumunda, MM8000 kullanıcıyı önceden tanımlanmış prosedürlere göre adım adım yönlendirir. Kullanımı kolay bir mühendislik aracı ile MM8000 hızla ve kolaylıkla konfigüre edilebilir. MM8000 yüksek oranda esnek ve ölçeklenebilir bir Tehlike Yönetim İstasyonudur ve her zaman değişen gereksinimlere uyarlanabilir.</p>	

3AH3 Serisi Vakum Kesiciler

7,2kV'dan 36kV'a kadar Vakum Kesici - En Güçlü

Yüksek Anahtarlama Kapasiteli-Bakımsız Kesici

3AH3 Vakum Kesiciler, 10000 Açma-Kapama ömre sahiptir ve bakımsızdırlar. Bu kesici, 72kA ve 6300A'e kadar kullanılabilir. Yüksek nominal akım ve kısa devre kapasitesinden ötürü Generatör kesicisi olarak ya da ağır elektriksel çalışma koşulları için tasarlanmıştır. IEEE Standardı C37.013 Standardının istediği özellikleri 3AH37 ve 3AH38 modelleriyle karşılar.



3AH4 Serisi Vakum Kesiciler

Ark Ocakları günde 100'den fazla açma-kapamaya ihtiyaç duyarlar. 3AH4 kesicileri yüksek sayıda açma-kapama için tasarlanmıştır.



Açma-Kapama Ömrü, her 10.000'de yağlama bakımı ve her 30.000'de vakum tüplerin değişimi ve bakımlarının yapılmasıyla 120.000'dir. Siemens Gebze Fabrikamızda, 3AH4 Vakum Kesici Bakım Merkezimizde bu ürünün bakım hizmeti verilmektedir.

3AH5 Serisi Vakum Kesiciler

12kV'dan 36kV'a kadar Standart Vakum Kesici - Ekonomik!

Genel kullanım için uygun 3AH5 kesiciler, Orta Gerilim Havai Hat, Kablolara, Trafolar, Generatörler, Kapasitörler, Filtre Devreleri, Motorlar ve Reaktörlerde rahatlıkla kullanılabilirler. Daha küçük değerlerde kısa devre akım değerleri olan ama büyük nominal akımlı endüstriyel ihtiyaçlarda bu ürün uygulanabilir.



3AE SION Vakum Kesiciler

7,2kV'dan 24kV'a kadar SION Vakum Kesiciler - Yenilikçi!

Yeni tasarım ve daha kullanıcı dostu yapısı ile SION kesiciler her türlü standart Orta Gerilim uygulamalarda ve mevcut tesislerin yenilemesinde kullanılabilir. Bu ürünün üretimi, Siemens Gebze fabrikamızda gerçekleştirilmektedir. 10.000 Açma-Kapama özelliği ve ekonomik oluşu ile öne çıkmaktadır.



ÖNEMLİ NOTLAR

- Fiyatlarımızda herhangi bir ihbara gerek duymaksızın değişiklik yapma hakkımız mahfuzdur.
- Teslimatlarımız, teslim tarihinde geçerli fiyat listemize göre yapılmaktadır.
- Fiyatlarımıza KDV dahil değildir.
- Listemizde bulamadığınız ürünler için lütfen satış birimlerimizle temasa geçiniz.
- Üretim programında ve ölçülerde değişiklik yapma hakkımız mahfuzdur.
- İçeride görülen resim ve teknik değerler genel bilgi amaçlıdır. Cihaz ölçüleri, montaj ve işletme verileri için, cihazla birlikte verilen işletme talimatını esas alınız.
- Tüm ürünlerimiz imalat hatalarına karşı en az bir yıl garantilidir.
- Ürününüzün kullanım ömrü sona erdiğinde, atık azaltımının ve geri dönüşümün sağlanması amacı ile tesislerimize ileterek doğanın korunmasına katkıda bulununuz.

Ürünlerimiz, AB teknik mevzuatına uyumlu CE işaretine sahip olup, ulusal ve uluslararası standartlara uygun olarak, TS-ISO-EN 9001 Kalite Yönetim Sistemi Belgeli kuruluşlarımızda, çevre koruyucu sistemlerle üretilmektedir.



İlgili Sertifikalar için başvuru; Otomasyon ve kontrol sistemleri

Teknik Destek

444 0 747

Fax : (0216) 459 30 77

e-mail:

teknikdestek.tr@siemens.com



İLETİŞİM BİLGİLERİMİZ

İSTANBUL BÖLGESİ

Yakacık Cad. No: 111
34870 Kartal
İSTANBUL
Tel : (0216) 459 34 77
Faks : (0216) 459 30 71

ADANA BÖLGESİ

Reşat Bey Mah. Türkkuşu Cad.
Günep Panorama İş Merkezi
B Blok 1. Kat D: 106
01120 Seyhan ADANA
Tel : (0322) 454 78 88
Faks : (0322) 453 29 71

BURSA BÖLGESİ

Odunluk Mah. Akademi Cad.
No: 10/5 Zeno Business Center
C Blok K: 3 D: 13
16110 Nilüfer BURSA
Tel : (0224) 234 54 00-01
Faks : (0224) 234 54 07

ANKARA BÖLGESİ

Atatürk Bulvarı No: 169 Kat: 6
06680 Kavaklıdere
ANKARA
Tel : (0312) 459 52 45
Faks : (0312) 459 52 97

İZMİR BÖLGESİ

Akdeniz Cad. No.14
Birsel İş Merkezi Kat:4/401
35210 Alsancak İZMİR
Tel : (0232) 411 70 04
Faks : (0232) 411 70 25

ANTALYA

E-posta : gokhan.yilmaz@siemens.com
Gsm : (0530) 977 22 67

ESKİŞEHİR

E-posta : saffet.ozyurt@siemens.com
Gsm : (0532) 304 58 98

KONYA

E-posta : ilker.akalin@siemens.com
Gsm : (0533) 523 48 22

MALATYA

E-posta : hakan.salman@siemens.com
Gsm : (0533) 693 55 18

SAMSUN

E-posta : hamza.kuyumcuoglu@siemens.com
Gsm : (0533) 300 37 44

ELEKTROMARKETLERİMİZ

İSTANBUL BÖLGESİ

- **ALKAN KARDEŞLER ELK. SAN. ve TİC. A.Ş.**
Merkez: Perpa Tic. Merz. A Blok Kat: 1
No: 9/0044 Okmeydanı - İSTANBUL
Tel : (0212) 210 06 26 pbx
Faks : (0212) 210 06 33
Şube: Bereketzade Mah. Okçumusa Cad.
No: 33/D Karaköy İSTANBUL
Tel : (0212) 243 10 09 pbx
Faks : (0212) 243 10 41
Web : www.alkankardesler.com
E-posta : info@alkankardesler.com
- **ALKANLAR ELK. SAN ve TİC. A.Ş.**
Merkez: Çiftlik Cad. No: 7 B. Bakkalköy
Maltepe-İSTANBUL
Tel : (0216) 564 57 00 pbx
Faks : (0216) 311 19 48
Şube: Şair Ziya Paşa Cad. No: 5/1A
Karaköy İSTANBUL
Tel : (0212) 292 48 35/29
Faks : (0212) 245 09 14
Showroom: Yukarı Dudullu Mah.
Nato Yolu Cad. No. 151
Ümraniye İSTANBUL
Tel : (0216) 415 21 79-80
Faks : (0216) 415 23 56
Web : www.alkanlar.com
E-posta : alkanlar@alkanlar.com
- **CIHAN ELK. TAAH. SAN. ve TİC. LTD. ŞTİ.**
Merkez: Altay Çeşme Mah. Zuhul Sk.
Niyazi Bey İş Merkezi No:22-10
Maltepe İSTANBUL
Tel : (0216) 444 42 46
Faks : (0216) 410 59 00
Şube: Kozyatağı Bayar Cad. No: 84/1
Erenköy İSTANBUL
Tel : (0216) 410 22 43-44
Faks : (0216) 410 59 00
Web : www.cihanelektrik.com.tr
E-posta : bilgi@cihanelektrik.com.tr
- **ELPİM MAK. İNŞ. ELK. MALZ. PAZ. TİC. ve SAN. A.Ş.**
Erenler Mah. 201 Sok. No. 10
Erenler SAKARYA
Tel : (0264) 276 00 83 pbx
276 38 30
Faks : (0264) 275 19 00
Web : www.elpim.com.tr
E-posta : elpim@elpim.com.tr
- **İŞİN ELEKTRİK PAZ. SAN. ve TİC. LTD. ŞTİ.**
Merkez: Güzelyalı Mah. Sağlık Sok. No:13
Gökçe Plaza 34903 Pendik İSTANBUL
Tel : (0216) 493 89 91 - 92 - 93
Faks : (0216) 493 89 94
Şube: Orhantepe Mah. Üsküdar Cad.
Tekel Köprüsü Altı Cevizli İSTANBUL
Tel : (0216) 305 63 31 - 305 79 90
Faks : (0216) 305 90 54
Web : www.isinelektrik.com
E-posta : info@isinelektrik.com
- **SANTRAL ELK.SAN. ve TİC. A.Ş.**
Merkez: Bankalar Cad. Yanıkkapı Sok.
No: 4 34420 Karaköy İSTANBUL
Tel : (0212) 254 77 50 pbx
Faks : (0212) 250 19 11 - 15
Şube: Okçumusa Cad. No: 42
34420 Karaköy İSTANBUL
Tel : (0212) 254 77 50 pbx
Faks : (0212) 250 19 11 - 15
Şube: Perpa Ticaret Merkezi, A Blok Kat 2
No: 6-7 34384 Okmeydanı İSTANBUL
Tel : (0212) 210 44 77
Faks : (0212) 210 44 75
Web : www.santral.com
E-posta : santral@santral.com

- **TINARSOY ELK. TİC. ve SAN. LTD.ŞTİ.**
Hasanpaşa Mah. Yeni Yol Sok. No: 22
Etap İş Merk. D Blok Kat: 2 Acıbadem
34722 Kadıköy İSTANBUL
Tel : (0216) 326 00 01 pbx
Faks : (0216) 326 10 20 - 23
Web : www.tinarsoy.com.tr
E-posta : tinarsoy@tinarsoy.com.tr
- **TÜMPA ELK. MALZ. PAZ. ve TİC. A.Ş.**
Bankalar Cad. No: 31 Karaköy İSTANBUL
Tel : (0212) 256 94 05 Pbx
Faks : (0212) 256 95 99
Şubeler:
Hadimköy : (0212) 798 23 04
Dudullu : (0216) 374 53 52
Gaziosmanpaşa: (0212) 594 04 04
Perpa : (0212) 210 84 85
Gebze : (0262) 644 17 60
Ankara : (0312) 397 71 75
İzmir : (0232) 433 00 82
Bursa : (0224) 441 10 62
Adana : (0322) 429 53 31
Çorlu : (0282) 685 42 03
Web : www.tumgrubu.com
E-posta : tumelektrik@tumelektrik.com.tr

ANKARA BÖLGESİ

- **ADNAN ELEKTRİK**
Cumhuriyet Cad. No: 5 RİZE
Tel : (0464) 213 28 80
Faks : (0464) 213 25 55
- **AR ELEKTRİK ELEKTRONİK A.Ş.**
Gülübibey Mah. Yenidoğan 4. Sok.
4/A ÇORUM
Tel : (0364) 213 10 45
Faks : (0364) 225 56 57
Web : www.arelektirik.com.tr
E-posta : info@arelektirik.com.tr
- **ASAL ELEKTRİK**
Şeyh Hamza Sk. No: 19 SAMSUN
Tel : (0362) 432 14 00
Faks : (0362) 431 26 38
- **AYDINLAR ELEKTRİK**
100. Yıl Bulvarı No: 110
Ostim ANKARA
Tel : (0312) 354 14 77
Faks : (0312) 385 41 89
Web : www.aydinlar.com.tr
E-posta : info@aydinlar.com.tr
- **BOREL TEKNO ELEK. SAN. ve TİC. A.Ş.**
Merkez: Sanayi Sitesi Ahievran Cad.
No: 31 55080 Canik SAMSUN
Tel : (0362) 228 20 12
(0362) 228 20 32
Faks : (0362) 228 20 42
Şube: Selahiye Mh. 100. Yıl Bulvarı
No: 48 İlkadım SAMSUN
Tel : (0362) 432 89 22 pbx
Faks : (0362) 420 00 81
Web : www.boreltekn.com
E-posta : info@boreltekn.com
- **KARADENİZ ELEKTROMARKET**
Değirmendere, Sahilyolu No: 137 TRABZON
Tel : (0462) 325 77 05
Faks : (0462) 325 91 81
- **KOÇAK MÜH. TAAH. TİC. LTD. ŞTİ.**
Taşpazar Mah. 817. Sok. No: 37/1-2
AKSARAY
Tel : (0382) 214 42 92
Faks : (0382) 212 63 53
Web : www.kocakmuhendislik.com.tr
E-posta : kocak@kocakmuhendislik.com.tr
- **KONEN ELEKT.İNŞ. ve MAK. SAN. TİC. A.Ş.**
1. Org. San. Böl. İstikamet Cad. No: 28
Selçuklu KONYA
Tel : (0332) 251 82 34 (5 hat)
Faks : (0332) 251 82 37
Web : www.konen.com.tr
E-posta : bilgi@konen.com.tr

- **KONYA ENERJİ LTD. ŞTİ.**
Merkez: F. Çakmak Mah. Büsan Özel Org. San.
Böl. Kosgeb Cad. No: 66 KONYA
Tel : (0332) 345 09 00
Faks : (0332) 345 09 09
Şube: Konya Org. San. Böl. Yaylacık Cad. No:
13/17 (Org. Böl. Müd. Arkası) KONYA
Tel : (0332) 239 13 95
Faks : (0332) 239 13 99
Şube: Sekiçeşme Mah. Atatürk Bulvarı
No: 94/A KARAMAN
Tel : (0338) 214 99 29
Faks : (0338) 214 99 28
Web : www.konyaenerji.com.tr
E-posta : konyaenerji@konyaenerji.com.tr
- **LEVENT ELEKTRİK**
Muratpaşa Mah. 605 Sok. Yavuz Apt. No: 7
ANTALYA
Tel : (0242) 344 20 41- 344 20 51
Faks : (0242) 334 83 17
Web : www.antalyaleventelektrik.com
E-posta : bulent_levent07@hotmail.com
- **NUR ELEKTRİK SAN. ve TİC. LTD. ŞTİ.**
Etiler Mah. Adnan Menderes Bulvarı
No:51/1 ANTALYA
Tel : (0242) 322 63 19
Faks : (0242) 322 65 46
Web : www.nurelektrik.com
E-posta : info@nurelektrik.com
- **RUHBAŞ ELEKTRİK OTOMASYON İNŞ. TAAH. TİC. LTD. ŞTİ**
Merkez: Sanayi Bölgesi 3. Cd. No: 24
KAYSERİ
Tel : (0352) 336 32 10-320 82 20-21
Faks : (0352) 336 32 11
Şube: Sanayi Bölgesi 3. Cd. No: 9-B
KAYSERİ
Tel : (0352) 336 09 82-83
Şube: Sanayi Bölgesi 6. Cd. No: 28
KAYSERİ
Tel : (0352) 320 82 20
Faks : (0352) 320 82 16
Web : www.ruhbas.com
E-posta : ruhbas@ruhbas.com
- **SİMTES ELEKT. MAL. SAN. A.Ş.**
Merkez: Sanayi Cad. Kuruçeşme Sok.
No: 3/A-B-C Ulus 06050 ANKARA
Tel : (0312) 310 57 32 - 312 22 62
Faks : (0312) 310 60 95 - 324 40 58
Şube: 21. Cad. 1424. Sok. No: 12
Ostim 06370 ANKARA
Tel : (0312) 385 16 02 - 385 16 44
Faks : (0312) 385 16 57
Web : www.simteselektrik.com.tr
E-posta : satis@simteselektrik.com.tr
- **SES MAĞAZALARI ELK. AYD. LTD. ŞTİ.**
Çaykara Cad. Mumcu Evler Yapı Koop. Altı
ERZURUM
Tel : (0442) 233 79 66
Faks : (0442) 234 42 60
Web : www.sesmagazalari.com
E-posta : info@magazalari.com
- **ŞALT OTOMASYON ELEKTRİK ELEKTRONİK SAN. ve TİC. LTD. ŞTİ.**
Kosgeb Cad. Busan Özel Organize Sanayi
Bölgesi No. 32 Karatay KONYA
Tel : (0332) 345 31 81
Faks : (0332) 345 31 84
Web : www.saltotomasyon.com
E-posta : dcinar@saltotomasyon.com
- **TAM GÜÇ ELEK. İNŞ. SAN. ve TİC. LTD. ŞTİ.**
Sanayi Bölgesi 8. Cad. No: 12
KAYSERİ
Tel : (0352) 336 35 32 - 336 20 22
Faks : (0352) 336 20 23
- **ÜNKO ELK. MAK. İNŞ. SAN. TİC. A.Ş.**
İVOGSAN 1467. Cad. Elektrokent No: 2/23
06370 Ostim ANKARA
Tel : (0312) 354 86 56 pbx
Faks : (0312) 354 41 45
Web : www.unko.com.tr
E-posta : unko@unko.com.tr

ELEKTROMARKETLERİMİZ

İZMİR BÖLGESİ

- **BANAZ ACAR ELK. SAN. ve TİC. LTD. ŞTİ.**
Kurtuluş Mah. Fatih Cad. No: 13
64100 **UŞAK**
Tel : (0276) 215 53 46
(0276) 224 62 69 – 315 11 46
Faks : (0276) 315 33 11
Web : www.acarelektrik.com.tr
E-posta : info@acarelektrik.com.tr
- **EGESİM OTOMATİK KONTROL SAN. ve TİC. LTD. ŞTİ.**
Merkez: 1204 Sk. No: 44/1-I Bulanalp İş Merk.
35110 Yenisehir **İZMİR**
Tel : (0232) 433 30 25
Faks : (0232) 459 90 42
Web : www.egesim.com.tr
E-posta : egesim@egesim.com.tr
Şube: Gebze Org. San. Böl. 400. Sok.
No: 410 35110 Gebze **KOCAELİ**
Tel : (0262) 751 28 00
Faks : (0262) 751 27 28
Web : www.egesim.com.tr
E-posta : istanbul@egesim.com.tr
- **EMA ELEKTRİK MALZ. SAN. ve TİC. A.Ş.**
1203 / 5 Sok. No: 2 / J Yener İş Merk.
35110 Yenisehir **İZMİR**
Tel : (0232) 458 55 55
Faks : (0232) 433 31 96
Web : www.emaelektrik.com
E-posta : info@emaelektrik.com
- **ERİKOĞLU ELK. SAN. ve TİC. A.Ş.**
1. Sanayi Sitesi 154. Sok. No: 2
20100 **DENİZLİ**
Tel : (0258) 265 22 15 Pbx – 262 00 77
Faks : (0258) 263 24 64
Web : www.erikoglu.com.tr
E-posta : elektrik@erikoglu.com
- **İŞİK ELK. MÜH. SAN. ve TİC. LTD. ŞTİ.**
Ahısınan Cad. Yeni Kaleiçi Çarşısı
No.4/44 20000 **DENİZLİ**
Tel : (0258) 264 41 42 pbx
Faks : (0258) 265 40 19
Web : www.isik.info
E-posta : elektrik@isik.info
- **PROMEDA ELEKTRİK ve AYDINLATMA MALZEMELERİ SAN. ve TİC. LTD. ŞTİ.**
Merkez: 1345 Sok. No: 4B Boran Plaza
35110 Halkapınar **İZMİR**
Tel : (0232) 459 22 22
Faks : (0232) 459 22 90
Web : www.promeda.net
E-posta : satis@promeda.net
Şube: 10007 Sok. 29 Ekim Mah. No: 23
Ulukent OSB Menemen **İZMİR**
Tel : (0232) 472 30 60 - 472 30 63
Faks : (0232) 472 30 69
Web : www.promeda.net
E-posta : fabrika@promeda.net
- **SORKAL ELK. SAN. ve TİC. A.Ş.**
Merkez: Kemalpaşa Cad. No: 59/1
35090 Camdibi **İZMİR**
Tel : (0232) 433 20 74
Faks : (0232) 457 27 17
Web : www.sorkal.com.tr
E-posta : sorkal@sorkal.com.tr
Şube: Yener İş Mrk. 1203/5 Sok.
No: 2/M Halkapınar
35110 Yenisehir **İZMİR**
Tel : (0232) 449 70 20
Faks : (0232) 449 70 22
E-posta : gida@sorkal.com.tr

BURSA BÖLGESİ

- **ALTERNATİF ELEKTROMARKET**
Nilüfer Ticaret Merkezi
Alaattinbey Mah. 636. Sok. No: 13
Nilüfer **BURSA**
Tel : (0224) 443 05 05
Faks : (0224) 443 05 00
Web : aelektromarket.com.tr
E-posta : alternatif@aelektromarket.com.tr
- **ÇAĞIN ELEKTROMARKET SAN. ve TİC. LTD. ŞTİ.**
Kıbrıs Şehitleri Cad. Babadağ Apt. No: 34/B
Osmangazi **BURSA**
Tel : (0224) 272 59 59
Faks : (0224) 254 77 25
Web : www.caginelektromarket.com
E-posta : info@caginelektromarket.com
- **FENİŞ ELEKTRİK TİC. ve SAN. A.Ş.**
Merkez: Yenice Mah. M.Fevzi Çakmak Bul.
1246. Sok. No: 15 **AFYONKARAHİSAR**
Tel : (0272) 223 46 60
Faks : (0272) 223 43 50
Şube: Dumlupınar Mah. S. Göncer Cad.
G. Alpata İş Hanı No: 4/E
AFYONKARAHİSAR
Tel : (0272) 213 78 01
Faks : (0272) 212 08 75
Şube: Halkapınar Mah. 1376. Sk.
Boran İş Merkezi No: 5/A
Yenisehir **İZMİR**
Tel : (0232) 433 04 40
Faks : (0232) 433 04 42
E-posta : fenis@feniselektrik.com.tr
- **FINDIKKAYA ELK. SAN. ve TİC. LTD. ŞTİ.**
Nilüfer Ticaret Merkezi 69. Sokak No.2
Nilüfer **BURSA**
Tel : (0224) 443 47 14
Faks : (0224) 443 47 16
Web : www.findikkaya.com.tr
E-posta : info@findikkaya.com.tr
- **KIRAÇ ELEKTRİK LTD. ŞTİ.**
Merkez: Organize Sanayi Bölgesi
Şehitler Bulvarı No: 21
ESKİŞEHİR
Tel : (0222) 236 15 00
Faks : (0222) 236 15 01
Şube: Perpa Tic. Merkezi A Blok
Kat: 8 No: 754
80270 Okmeydanı **İSTANBUL**
Tel : (0212) 320 96 42
Faks : (0212) 320 79 05
Şube: Altınşehir Mah. Ata Bulvarı
Gizemler Plaza 3 Kat: 3 D: 24
Nilüfer **BURSA**
Tel : (0224) 443 45 26
(0224) 443 56 26
Faks : (0224) 443 09 26
Web : www.kiracelektrik.com.tr
E-posta : kirac@kiracelektrik.com.tr
- **KRC ELEKTROMARKET LTD. ŞTİ.**
Merkez: Organize San. Böl. 9. Cad. No:23
26110 **ESKİŞEHİR**
Tel : (0222) 234 34 04 pbx
Faks : (0222) 234 35 45
Web : www.krc.web.tr
E-posta : eskisehir@krc.web.tr
Şube: Nilüfer Ticaret Merkezi 66 Sk.
No: 23-27 Beşevler
16159 Nilüfer **BURSA**
Tel : (0224) 443 45 00 pbx
Faks : (0224) 443 45 88
E-posta : bursa@krc.web.tr
Şubeler:
Afyon : (0272) 222 20 50 pbx
Aydın : (0256) 212 27 85 pbx
Balıkesir : (0266) 241 00 21 pbx
Bandırma : (0266) 718 10 33 pbx
Çiğli : (0232) 376 02 15 pbx
Eskişehir Çarşı : (0222) 234 32 04 pbx
Kemalpaşa : (0232) 878 30 78 pbx
Kütahya : (0274) 226 13 00 pbx
İnegöl : (0224) 712 03 23 pbx
Manisa : (0236) 236 33 79 pbx
- **MERPA PAZARLAMA A.Ş.**
Nilüfer Ticaret Merkezi 65. Sok No: 17
Nilüfer **BURSA**
Tel : (0224) 443 64 00
Faks : (0224) 443 11 27
Web : www.merpa.com
E-posta : merpa@merpa.com

ELEKTROMARKETLERİMİZ

ADANA BÖLGESİ

- DOĞANATEŞ ELEKTRİK SAN. TİC. LTD. ŞTİ.**
 Niyazi Mısıri Cad. Niyazi Sok. No:18
 44100 MALATYA
 Tel : (0422) 323 51 13 - 323 51 18
 (0422) 325 04 90
 Faks : (0422) 321 96 74
 Web : www.doganateselektrik.com
 E-posta : doganateselektrik@gmail.com
- DOĞUŞ ELEK. İNŞ. TAAH. SAN. TİC. A.Ş.**
 Mücahitler Mah. 52060 Sok. No: 3
 Şehitkamil 27090 G. ANTEP
 Tel : (0342) 324 20 10 pbx
 Faks : (0342) 324 21 11
 Web : www.doguselektrik.net
 E-posta : info@doguselektrik.net
- ECER ELK. TİC. SAN. LTD. ŞTİ.**
 Ali Emiri Cad. 5. Sok. No:3/3
 21100 DİYARBAKIR
 Tel : (0412) 223 02 83-223 31 88
 Faks : (0412) 223 95 15
 E-posta : zdeniz2101@gmail.com
- ER ELEKTRİK SAN. ve TİC. LTD. ŞTİ.**
 Mustafa Kemal Mah. Okan Merzeci
 Bulvarı No: 396/A
 33090 MERSİN
 Tel : (0324) 226 36 37 pbx
 Faks : (0324) 226 36 36
 Web : www.erelektrik.com
 E-posta : info@erelektrik.com
- GEYLANİ ELEKTRİK SAN. ve TİC. LTD. ŞTİ.**
 Merkez: İncilipınar Mah. Nail Bilen Cad.
 12 Nolu Sok. No: 4/C
 Şehitkamil GAZİANTEP
 Tel : (0342) 215 30 60 pbx
 Faks : (0342) 215 30 64
 Şube: 1. Organize Sanayi Bölgesi D 400 Karayolu
 83102 Sok. No: 24
 Başpınar GAZİANTEP
 Tel : (0342) 337 32 05
 Faks : (0342) 337 29 79
 Web : www.geylanielektrik.com.tr
 E-posta : info@geylanielektrik.com
- LEVENT ELK. İMALAT SAN. ve TİC. A.Ş.**
 Nailbey Mah. Vali Fahri Bey Cad. No:31/A
 ELAZIĞ
 Tel : (0424) 237 80 02
 Faks : (0424) 236 88 87
 E-posta : info@leventelektrik.com
- MEHMET AKINAL**
 İncilipınar Mah. Kamil Ocak Cad. No: 13
 27090 Şehitkamil GAZİANTEP
 Tel : (0342) 215 30 50 - 3 hat
 Faks : (0342) 215 30 52
 E-posta : akinalelektrik@hotmail.com
- ÖZTEKNİK ELEKTRİK MAKİNA MOTOR TİC. LTD. ŞTİ.**
 Merkez: Abidinpaşa Cad. 6. Sk. No. 6
 01010 Seyhan ADANA
 Tel : (0322) 351 40 10 - 351 40 35 (2 Hat)
 (0322) 351 40 19 - 351 40 29
 Faks : (0322) 351 29 99
 Showroom: Adana Ceyhan Karayolu
 8. km. İncirlik Cıvarı No. 282
 01340 Yüreğir ADANA
 Tel : (0322) 346 55 98 Pbx
 Faks : (0322) 346 55 98
 Web : www.ozteknikelektrik.com
 E-posta : satis@ozteknikelektrik.com
- ÖZTEKNİK ENERJİ ELEKTROMARKET MAKİNA MOTOR TİC. LTD. ŞTİ.**
 Merkez: Adana Hacı Sabancı Organize
 Sanayi Böl 25. Cad. No. 11/A
 01010 Yakapınar ADANA
 Tel : (0322) 394 40 13-14 / 394 34 90-93
 Faks : (0322) 394 47 44
 Şube: Abidinpaşa Cad. Karasoku Mah.
 6.Sok. No: 6/B
 01410 Seyhan ADANA
 Tel : (0322) 359 30 60 pbx
 Faks : (0322) 359 30 54
 Web : www.ozteknikenerji.com
 E-posta : info@ozteknikenerji.com
- ÖZÜMİT ELEKTRİK**
 İskenderun Yolu 3. km A. Baykal İş Mrk.
 31060 Antakya HATAY
 Tel : (0326) 221 35 35 pbx
 Faks : (0326) 221 35 35
 Web : www.ozumitelektrik.com.tr
 E-posta : mustafa@ozumitelektrik.com.tr
- SOYUYÜCE ELK. İNŞ. SAN. ve TİC. LTD. ŞTİ.**
 Rızaie Mah. İnönü Cad. No: 2/B
 23200 ELAZIĞ
 Tel : (0424) 238 44 30 - 218 33 00
 Faks : (0424) 212 12 50
 E-posta : nadirsoyuyuce@gmail.com
- WAT TİCARET ve MÜHENDİSLİK**
 Cumhuriyet Cad. Akyol Pasajı No: 4-5
 65100 Merkez VAN
 Tel : (0432) 214 85 02 - 216 17 88
 216 74 08
 Faks : (0432) 214 29 88
 E-posta : watticaret@mynet.com
- YUVAM ELK. TİC. ve SAN.LTD. ŞTİ.**
 Niyazi Mısıri Cad. Niyazi Sk. 1. Ara No: 4
 44100 MALATYA
 Tel : (0422) 321 49 69
 (0422) 324 22 33
 Faks : (0422) 324 12 82
 Web : www.yuvamelektrik.com.tr
 E-posta : info@yuvamelektrik.com.tr
- YZD ELEKTRİK İNŞ. TİC. LTD. ŞTİ.**
 Adana Hacı Sabancı Org. San. Bölğ.
 OSB İnönü Bulvarı No: 11
 01410 Sarıçam ADANA
 Tel : (0322) 394 51 94 - 459 14 39
 459 14 81 - 459 15 07
 Faks : (0322) 394 51 95
 Web : www.yzd.com.tr
 E-posta : yzd@yzd.com.tr

ALÇAK GERİLİM PANO PARTNERLERİ

Şalt panoları, dağıtım sistemleri ve panolarda yetkilendirilmiş ürün ve sistem yapıcılığı:
Alpha Universal, Sivacon 8PT, Sivacon S8 ile 8PU152, Sicube 8MT



İSTANBUL BÖLGESİ

- **3P PANO ve ELK. ELEKTR. KONTROL SİSTEMLERİ SAN. ve TİC. LTD. ŞTİ.**
İkitelli O.S.B. Marmara Sanayi Sitesi L1 Blok
No: 239-240 İkitelli K. Çekmece **İSTANBUL**
Tel : (0212) 472 06 08 pbx
Faks : (0212) 472 01 48
Web : www.3ppano.com
E-posta: 3p@3ppano.com



- **ANELSİS MÜHENDİSLİK SAN.ve TİC. LTD. ŞTİ.**
Saray Mah. Site Yolu Sok. No:5/4
Anel İş Merk. 34768 Ümraniye **İSTANBUL**
Tel : (0216) 636 20 00
Faks : (0216) 636 25 00
Web : www.anelsis.com.tr
E-posta: bilgi@anelsis.com.tr



- **BORUSAN GÜÇ SİSTEMLERİ A.Ş.**
İstanbul Endüstri ve Ticaret Serbest Bölgesi
Aydınlı Orhanlı Mevkii Parsel 8
34464 Tuzla **İSTANBUL**
Tel : (0216) 394 94 38
Faks : (0216) 394 94 42
Web : www.borusan.com
E-posta: skirkgul@borusan.com



- **EFE ER ELEKTRİK PANO İNŞ. SAN. TİC. LTD.ŞTİ.**
Eski Habibler Mah. Hanımeller Sk. No: 8
Sultangazi **İSTANBUL**
Tel : (0212) 279 37 67
Faks : (0212) 279 89 82
E-posta: efe@efeelektrik.com

- **EGESİM ENERJİ ELEKTROMEKANİK SAN.TİC. LTD. ŞTİ.**
Gebze Org. San. Böl. 400. Sok. No: 410
Gebze **KOCAELİ**
Tel : (0262) 751 28 00
Faks : (0262) 751 27 28
Web : www.egesim.com.tr
E-posta: istanbul@egesim.com.tr



- **GMS PANO ELEKTRİK SAN. ve TİC. A.Ş.**
Beylikdüzü OSB Bakır ve Pirinç Sanayicileri Sit.
Leylak Cd. No: 4 Beylikdüzü **İSTANBUL**
Tel : (0212) 875 73 15
Faks : (0212) 876 73 14
Web : www.gmspano.com
E-posta: info@gmspano.com

- **INOVEKS ENERJİ DAĞITIM VE KONTROL SİSTEMLERİ SAN. ve TİC. LTD. ŞTİ.**
Dudullu Organize San. Böl. 2 Caddesi No: 39
34776 Y. Dudullu **İSTANBUL**
Tel : (0216) 364 87 27
Faks : (0216) 364 94 39
Web : www.inoveks.com
E-posta: info@inoveks.com

- **MERT ELK. TAAH. PANO SAN. TİC. LTD. ŞTİ.**
Turgutreis San. Sit. A1 Blok No: 2
Orhanlı - Tuzla **İSTANBUL**
Tel : (0216) 394 22 00
Faks : (0216) 394 29 99
Web : www.mertpano.com.tr
E-posta: mertpano@mertpano.com.tr



- **OMEGA ELK. PANO SAN. TİC. LTD. ŞTİ.**
Akçaburgaz Mah. 40. Sok. No.11
34500 Esenyurt **İSTANBUL**
Tel : (0212) 886 31 51
Faks : (0212) 886 31 61
Web : www.omegapano.com.tr
E-posta: info@omegapano.com.tr



- **STAR ELEKTRİK PANO SAN. ve TİC. LTD. ŞTİ.**
Esenkent Mah. Dudullu OSB 2.Cd. No: 3
34776 Ümraniye **İSTANBUL**
Tel : (0216) 420 19 34 – 35
Faks : (0216) 466 02 71
Web : www.starpano.com.tr
E-posta: bilgi@starpano.com.tr



- **TİMPA PANO SAN. ve TİC. LTD. ŞTİ.**
Anadolu Yakası OSB 3. Sk. No: 7
Tuzla **İSTANBUL**
Tel : (0216) 593 42 14
Faks : (0216) 593 42 15
Web : www.timpapano.com
E-posta: info@timpapano.com

ADANA BÖLGESİ

- **ARI ELEKTRİK SAN. ve TİC. LTD. ŞTİ.**
Adana Karayolu 10.km Kazanlı Kavşağı
33281 **MERSİN**
Tel : (0324) 221 88 10
Faks : (0324) 221 61 15
Web : www.arielektrik.com.tr
E-posta: info@arielektrik.com.tr

ANKARA BÖLGESİ

- **ANKAŞİM ELK. TAAHÜT İMALAT MONTAJ SAN. ve TİC. LTD. ŞTİ.**
Merkez:
100. Yıl Bulvarı Kosova İş Merkezi
No: 137 / C Ostim **ANKARA**
Tel : (0312) 354 63 64 Pbx
Faks : (0312) 354 35 90
Web : www.ankasim.com.tr
E-Posta: ankasim@ankasim.com.tr
siemenspartner@gmail.com

- **ELTES ELK. İNŞ. TAAH. SAN. TİC. A.Ş.**
Kayseri Org. San. Böl. 12. Cad. No: 23
38040 Melikgazi **KAYSERİ**
Tel : (0352) 231 85 44
Faks : (0352) 231 50 86
Web : www.eltel.com.tr
E-posta: nihatabozkurt@eltel.com.tr

- **EPTİM ELEK. İNŞ. ve TİC. LTD. ŞTİ.**
Ostim Mah. 1426. Sok. No: 4 Ostim
ANKARA
Tel : (0312) 354 96 40
Faks : (0312) 354 96 50
Web : www.eptim.com.tr
E-posta: eptim@eptim.com.tr

- **GEMPAN ELEKTRİK PANO SAN. ve TİC. A.Ş.**
Kepez Mah. 5071 Sk. No: 10
Kepez **ANTALYA**
Tel : (0242) 221 61 60
Faks : (0242) 221 61 60
Web : www.gempan.com.tr
E-posta: gempan@gempan.com.tr

- **METEC MAKİNA ELK. ELKTR. SAN. TİC. AŞ.**
Org. San. Böl. Kızıllırmak Cad. 871 Ada 18
Parsel Yahşihan **KIRIKKALE**
Tel : (0318) 321 32 33
Faks : (0318) 321 32 37
Web : www.metec.com.tr
E-posta: info@metec.com.tr



- **ŞALT OTOMASYON ELEKTRİK ELEKTRONİK SAN. TİC. LTD. ŞTİ.**
Kosgeb Cad. Busan Özel Organize Sanayi
Bölgesi No. 32 Karatay **KONYA**
Tel : (0332) 345 31 81
Faks : (0332) 345 31 84
Web : www.saltotomasyon.com
E-posta: dcinar@saltotomasyon.com



- **UÇAK MÜHENDİSLİK İNŞ. ELK. SAN. TİC. LTD. ŞTİ.**
Toybelen Mah. Anadolu Bulvarı No:295
55085 **SAMSUN**
Tel : (0362) 465 55 54
Faks : (0362) 465 55 62
Web : www.ucakmuhendislik.com.tr
E-posta: info@ucakmuhendislik.com.tr

İZMİR BÖLGESİ

- **EGESİM ELEKTRİK SAN.TİC. LTD. ŞTİ.**
Atatürk Bulvarı No: 4 Menemen Serbest Böl.
35660 Menemen **İZMİR**
Tel : (0232) 842 60 85
Faks : (0232) 842 60 86
E-posta: fabrika@egesim.com.tr
Web : www.egesim.com.tr



- **SİVATEK ELK. PANO ve OTOMASYON SİST. SAN. TİC. LTD. ŞTİ.**
7407 Sokak No:19 Pınarbaşı **İZMİR**
Tel : (0232) 478 15 79 - 478 15 89
Faks : (0232) 478 15 99
E-posta: ali.kirmaci@sivatek.com.tr

- **PROMEDA ELEKTROMEKANİK SİSTEMLER SAN. VE TİC. LTD. ŞTİ.**
10007 Sk. 29 Ekim Mah. No: 23
Ulukent OSB Menemen **İZMİR**
Tel : (0232) 472 30 60
Faks : (0232) 472 30 69
Web : www.promeda.net
E-posta: fabrika@promeda.net

BURSA BÖLGESİ

- **KIRAC ELEKTRİK LTD. ŞTİ.**
Organize San. Böl. Şehitler Bulvarı
No: 21 **ESKİŞEHİR**
Tel : (0222) 236 15 00
Faks : (0222) 236 15 01
Web : www.kiracelektrik.com.tr
E-posta: kirac@kiracelektrik.com.tr



YANGIN ALGILAMA ÇÖZÜM ORTAKLARIMIZ

İSTANBUL BÖLGESİ

- **Doğuş Tekn. Güv. Sist. San. ve Tic. Ltd. Şti.**
Elalmış Cd. Mat Apt. No:8 Kat:3
Y. Dudullu **İSTANBUL**
Tel : (0216) 364 9003
Faks : (0216) 364 9005
Web : www.dogusteknoloji.com
E-posta: proje@dogusteknoloji.com
- **İnfomet Güv. Sist. Bil. ve Elek. San.Tic. Ltd. Şti**
Perpa Ticaret Merkezi A Blok Kat:12 No: 1865
Okmeydanı Şişli **İSTANBUL**
Tel : (0212) 320 08 80
Faks : (0212) 320 11 07
Web : www.infomet.com.tr
E-posta: info@infomet.com.tr
- **NCS Yangın İhbar ve Güv. Sist. San. Tic. Ltd. Şti.**
Perpa Tic.Merkezi, Halit Rifat Paşa Mh.
Elektrokent A Blok Kat:11
No:1580 Okmeydanı Şişli **İSTANBUL**
Tel : (0212) 222 48 34
Faks : (0212) 222 48 54
Web : www.ncsguvenlik.com
E-posta: info@ncsguvenlik.com
- **Varel Alarm Sistemleri Tic. A.Ş.**
E5 Karayolu Üstü Etap İş Merkezi
A Blok Yeniyol Sk. No:22 Acıbadem
İSTANBUL
Tel : (0216) 327 62 80
Faks : (0216) 327 62 83
Web : www.varelalarm.com
E-posta: vag@varelalarm.com

İZMİR BÖLGESİ

- **ABS Alarm ve Bilgi. Sist. San. Ve Tic. A.Ş.**
1203/11 Sk. No:3 K:5 D:505 Ömer Atlı İş Merk.
Yenişehir **İZMİR**
Tel : (0232) 457 88 99 pbx
Faks : (0232) 457 27 77
Web : www.absalarm.com.tr
E-posta: info@absalarm.com.tr
- **Atasel Mühendislik Tic. Ltd. Şti.**
Hürriyet Bulvarı No:3/1 D:401/402
Yusuf Dede İş Merkezi
35210 Çankaya **İZMİR**
Tel : (0232) 441 04 05
Faks : (0232) 441 21 57
Web : www.atastel.com.tr
E-posta: info@atastel.com.tr
- **Datel Elektronik İmalat San. ve Tic. A.Ş.**
1370 Sk. No:7/201
Çankaya **İZMİR**
Tel : (0232) 483 84 02
Faks : (0232) 484 60 13
E-posta: datelas@gmail.com

Yangın Söndürme Çözüm Ortağımız:

- **BURSAN Bursa Sanayii İşletmeleri A.Ş.**
Organize Sanayi Bölgesi 50. Yıl Cd.
45030 **MANİSA**
Tel : (0236) 233 64 51
Fax : (0236) 233 24 95
Web : www.bursan.com
E-posta: bursan@bursan.com

ANKARA BÖLGESİ

- **CERSİM Elektrik Elekt. Güv. ve Bilgi Sist. Ltd. Şti.**
Mutlukent Mh. Mutluköy Sitesi 1956 Sk. No: 8
Umitköy Çankaya **ANKARA**
Tel : (0312) 480 40 00
Faks : (0312) 480 40 54
Web : www.cersim.com.tr
E-posta: iletisim@cersim.com.tr
- **EMES Elektromekanik Sis. San. ve Tic. Ltd. Şti.**
Çetin Emec Bulvarı No: 54/6-12
06520 Balgat **ANKARA**
Tel : (0312) 287 30 80
Faks : (0312) 287 51 58
Web : www.emesltd.com
E-posta: emesltd@emesltd.com
- **Eska Elektrik Mühendislik San. ve Tic. Ltd. Şti.**
Sanayii Cad. Çavuş Sk. No:3/1
Ulus **ANKARA**
Tel : (0312) 310 22 50-51
Faks : (0312) 324 11 10
Web : www.eskamuhendislik.com
E-posta: eska@eskamuhendislik.com

Daha fazla bilgi için :

Tel : 444 0 747

Web : www.siemens.com.tr/cerberus



ELEKTRİK ve TEKNOLOJİ PARTNERLERİMİZ

İSTANBUL BÖLGESİ

- **ACTIVO ELEKTRONİK SAN. ve TİC. LTD.ŞTİ.**
Merkez: K. Çamlıca Mah. Bakkaloğlu Sok. No:14/A
34696 Üsküdar **İSTANBUL**
Tel : (0216) 428 81 13
Faks : (0216) 428 81 22
Showroom: Zeytinolu Cad. No: 8/1
34335 Akatlar / **İSTANBUL**
Tel : (0212) 352 16 45
Faks : (0212) 352 16 43
Web : www.activo.com.tr
E-posta: bilgi@activo.com.tr
- **KONSİS KONTROL ve OTOMASYON SİSTEMLERİ**
Bağdat Cad. Pembe Gül Sok. Şen Apt. No: 6/8
Suadiye **İSTANBUL**
Tel : (0216) 478 53 29
Faks : (0216) 478 58 36
E-posta: konsis@tnn.net
- **PRAKSİS BİNA TEKNOJİLERİ VE UYGULAMALARI SAN. TİC. LTD. ŞTİ.**
Burhaniye Mah. Beybostanı Sok. No: 2
34746 Beylerbeyi
Üsküdar **İSTANBUL**
Tel : (0216) 318 10 64-65
Faks : (0216) 318 10 49
Web : www.praxis-tr.com
E-posta: mehmetu@praxis-tr.com

- **SMT SANAYİ MÜHENDİSLİK TİC. LTD. ŞTİ**
Bağdat Cad. 119/14 Feneryolu
Kadıköy **İSTANBUL**
Tel : (0216) 336 48 17 - 345 14 55
338 64 95
Faks : (0216) 414 58 46
Web : sanayimuhendislik.com
E-posta: sanayimuh@ttnet.net.tr
sanayimuh@superonline.com

BURSA BÖLGESİ

- **ALTERNATİF ELEKTROMARKET**
Nilüfer Tic. Merk. Otomasyon Plaza
Alaattinbey Mah. 636. Sok. No: 12
Nilüfer **BURSA**
Tel : (0224) 443 05 05
Faks : (0224) 443 05 00
Web : aelektromarket.com.tr
E-posta: alternatif@aelektromarket.com.tr

ANKARA BÖLGESİ

- **EMES ELEKTROMEKANİK SİSTEMLER SAN. VE TİC. LTD. ŞTİ.**
Çetin Emec Bulvarı No: 54/6 Balgat **ANKARA**
Tel : (0312) 287 30 80 pbx
Faks : (0312) 287 51 58
Web : www.emesltd.com
E-posta: emesltd@emesltd.com

İZMİR BÖLGESİ

- **SİVATEK ELK. PANO ve OTOMASYON SİST. SAN. TİC. LTD. ŞTİ.**
7407 Sokak No:19 Pınarbaşı **İZMİR**
Tel : (0232) 478 15 79 - 478 15 89
Faks : (0232) 478 15 99
E-posta: ali.kirmaci@sivatek.com.tr

KONYA BÖLGESİ

- **MES MÜHENDİSLİK ELEKTRİK ELEKTRONİK PROJE VE KONTROL SİSTEMLERİ**
Azizye Mah. Azizye Cad. Azizye İş Hanı
No: 18/103
42030 Karatay **KONYA**
Tel : (0332) 350 13 51
Web : mesmuhendislik.com
E-posta: esozen@mesmuhendislik.com

Daha fazla bilgi için :

Can Murat Gül

Tel : (0216) 459 29 01

Faks : (0216) 459 30 71

E-posta : canmurat.gul@siemens.com

Web : www.siemens.com.tr/gamma

HVAC KONTROL ÜRÜN VE SİSTEM PARTNERLERİMİZ

Solution
Partner

Building
Technologies

SIEMENS

İSTANBUL BÖLGESİ

- **ADEKS MÜHENDİSLİK ve TİC. LTD. ŞTİ.**
Ali Nazime Sok. No:15
34718 Koşuyolu **İSTANBUL**
Tel : (0216) 339 95 00
Faks : (0216) 339 73 33
Web : www.adeksmuhendislik.com.tr
E-posta: info@adeksmuhendislik.com.tr
- **ALARKO CARRIER SANAYİ ve TİCARET A.Ş.**
Gebze Organize Sanayi Bölgesi
Şahabettin Bilgisu Caddesi 41480 Gebze **KOCAELİ**
Tel : (0262) 648 60 00
Faks : (0262) 648 60 78
Web : www.alarko-carrier.com.tr
E-posta: ismet.gencer@alarko-carrier.com.tr
- **SCS TESİSAT ve TAAHHÜT LTD. ŞTİ.**
Kalamış Fener Cad. No: 83/2
34725 Fenerbahçe **İSTANBUL**
Tel : (0216) 336 79 66
Faks : (0216) 349 51 55
Web : www.scstesiasat.com
E-posta: gunay.cetin@scstesiasat.com

İZMİR BÖLGESİ

- **ATASEL MÜHENDİSLİK SAN. TİC. LTD. ŞTİ.**
Hürriyet Bulvarı Yusuf Dede İş Merkezi
No: 3/1 D402 35210 Çankaya **İZMİR**
Tel : (0232) 441 04 05 pbx
Faks : (0232) 441 21 57
E-posta: info@atasel.com.tr

Approved
Distribution
Partner

Building
Technologies

SIEMENS

İSTANBUL BÖLGESİ

- **ELEKTRO-KALORİ PAZ. ve TİC. LTD. ŞTİ.**
Mumhane Cad. No:57 Rumeli İşhanı
34425 Karaköy **İSTANBUL**
Tel : (0212) 243 45 83
Faks : (0212) 249 04 54
Web : www.elektro-kalori.com.tr
E-posta: info@elektro-kalori.com.tr
- **TOTALINE**
Yukarı Dudullu Organize Sanayi Bölgesi
Esenşehir Mah. 3. Cad. No:2 PK:37
Ümraniye **İSTANBUL**
Tel : (0216) 528 69 00
Faks : (0216) 365 43 51
Web : www.totaline.com.tr
E-posta: yalim.ersoz@alarko-carrier.com.tr

ANKARA BÖLGESİ

- **KEYVAN PAZARLAMA TİC. A.Ş.**
Hamit Kaplan Sok. Çetinkaya İşhanı 3/C
06030 Ulus **ANKARA**
Tel : (0312) 311 06 59
Faks : (0312) 312 43 03
Web : www.keyvanpazarlama.com.tr
E-posta: keyvan@keyvanpazarlama.com.tr

İZMİR BÖLGESİ

- **TERMMARKET ISIT. SOĞ. SAN. TİC. LTD. ŞTİ.**
1443 Sokak No: 2/E Tesisat İş Merkezi
Yenişehir **İZMİR**
Tel : (0232) 459 77 37
Faks : (0232) 459 77 38
Web : www.termmarket.com.tr
E-posta: info@termmarket.com.tr

GAZİANTEP BÖLGESİ

- **ABC MAKİNA MÜHENDİSLİK İNŞ. SAN. TİC. LTD. ŞTİ.**
İncirlişar Mah. Muhammed Aksoy Bul.
Vakıf İş Merkezi 14/B
Şehitkamil **GAZİANTEP**
Tel : (0342) 231 24 44
Faks : (0342) 231 24 00
Web : www.abcmakina.com
E-posta: hvac@abcmakina.com

YETKİLİ ISI PAY ÖLÇER SATIŞ VE FATURALANDIRMA FİRMALARI

- **EKSERJİ ENERJİ ÖLÇÜM VE PAYLAŞIM SİSTEMLERİ SAN. TİC. A.Ş.**
İstanbul Yolu Gersan San. Sit.
2308 Sok. No: 8-10
Yenimahalle **ANKARA**
Tel : (0312) 397 90 57
Faks : (0312) 397 90 59
Web : www.ekserji.com.tr
E-posta: info@ekserji.com.tr
- **TERMMARKET ISITMA SOĞUTMA POMPA VE TEK. MLZ. SAN. TİC. LTD. ŞTİ.**
1443 Sok. No: 2/E Tesisat İş Merkez.
İZMİR
Tel : (0232) 459 77 37
Faks : (0232) 459 77 38
Web : www.termmarket.com.tr
E-posta: info@termmarket.com.tr
- **TERMOSAR ISI SİSTEMLERİ SAN. ve TİC. LTD. ŞTİ.**
Yıldızevler Mah. 89. Sok. No: 8/3
Çankaya **ANKARA**
Tel : (0312) 443 02 43
Faks : (0312) 443 02 83
Web : www.termosar.com
E-posta: info@termosar.com

Daha fazla bilgi için :

Tel: 444 0 747

Web : www.siemens.com.tr/binateknolojileri

SIRIUS YILDIZ ÜÇGEN KOMBİNASYONLARI OLUŞTURMA TABLOSU



Motor Gücü (kW)	Motor Akımı (A)	Şebeke Kontaktörü	Üçgen Kontaktör	Yıldız Kontaktör	Zaman Rölesi (230V)	Bağlantı Kiti*	İlave Yardımcı Kontak**
5.5	12	3RT2015-..	3RT2015-..	3RT2015-..	3RP1574-1NP30	3RA2913-2BB1	3RH2911-1FA-..
7.5	17	3RT2017-..	3RT2017-..	3RT2015-..	3RP1574-1NP30	3RA2913-2BB1	3RH2911-1FA-..
11	25	3RT2018-..	3RT2018-..	3RT2016-..	3RP1574-1NP30	3RA2913-2BB1	3RH2921-1CA-..
15/18.5	32/40	3RT2026-..	3RT2026-..	3RT2024-..	3RP1574-1NP30	3RA2923-2BB1	3RH2921-1CA-..
22/30	50/65	3RT2027-..	3RT2027-..	3RT2026-..	3RP1574-1NP30	3RA2923-2BB1	3RH2921-1CA-..
37	80	3RT1035-..	3RT1035-..	3RT1034-..	3RP1574-1NP30	3RA1933-2B	3RH1921-1CA-..
45	86	3RT1036-..	3RT1036-..	3RT1034-..	3RP1574-1NP30	3RA1933-2B	3RH1921-1CA-..
55	115	3RT1044-..	3RT1044-..	3RT1035-..	3RP1574-1NP30	3RA1943-2C	3RH1921-1CA-..
75	150	3RT1045-..	3RT1045-..	3RT1036-..	3RP1574-1NP30	3RA1943-2C	3RH1921-1CA-..

* Kitin içinde tüm elektriksel kilitleme köprüleri ve bağlantı klipsleri mevcuttur. 5.5 ve 7.5kW'lık tiplerde mekanik kilitleme de dahildir.
 ** İlave yardımcı kontaktlar opsiyonel olarak arzu edilen miktarda uygulamaya uygun olarak seçilebilir.İ

SIRIUS SAĞ- SOL DÖNÜŞ KOMBİNASYONLARI OLUŞTURMA TABLOSU



Motor Gücü (kW)	Motor Akımı (A)	Boy	Kondaktör 1	Kondaktör 2	Bağlantı Kiti*	Mekanik Kilitleme	İlave Yardımcı Kontak**
3	7	S00	3RT2015-..	3RT2015-..	3RA2913-2AA1	Bağlantı Kitine dahildir	3RH2911-1FA-..
4	9	S00	3RT2016-..	3RT2016-..	3RA2913-2AA1	Bağlantı Kitine dahildir	3RH2911-1FA-..
5.5	12	S00	3RT2017-..	3RT2017-..	3RA2913-2AA1	Bağlantı Kitine dahildir	3RH2911-1FA-..
7.5	17	S0	3RT2018-..	3RT2018-..	3RA2913-2AA1	Bağlantı Kitine dahildir	3RH2911-1EA-..
11	25	S0	3RT2026-..	3RT2026-..	3RA2923-2AA1	Bağlantı Kitine dahildir	3RH2911-1EA-..
15	32	S2	3RT2027-..	3RT2027-..	3RA2923-2AA1	Bağlantı Kitine dahildir	3RH2911-1EA-..
18.5	40	S2	3RT2028-..	3RT2028-..	3RA2923-2AA1	Bağlantı Kitine dahildir	3RH2911-1EA-..
22	50	S2	3RT1036-..	3RT1036-..	3RA1933-2A	3RA1924-2B	3RH1911-1EA-..
30	65	S3	3RT1044-..	3RT1044-..	3RA1943-2A	3RA1924-2B	3RH1911-1EA-..
37	85	S3	3RT1045-..	3RT1045-..	3RA1943-2A	3RA1924-2B	3RH1911-1EA-..
45	95	S3	3RT1046-..	3RT1046-..	3RA1943-2A	3RA1924-2B	3RH1911-1EA-..

* Kitin içinde tüm elektriksiz kilitleme köprüleri ve bağlantı klipsleri mevcuttur. Bağlantı kitinde boy S00 ve S0'da mekanik kilitleme dahildir.

** İlave yardımcı kontaktlar opsiyonel olarak arzu edilen miktarda uygulamaya uygun olarak seçilebilir.

400V, 50Hz şebeke için harmonik reaktörlü kompanzasyon bileşenleri seçim cetveli

Kompanzasyon Gücü [kVAR]	Kondansatör üzerine düşen gerilim [V]	Seçilen kondansatör gerilimi [min]	Kondansatör Sipariş No.su	Reaktör Sipariş No.su	Kontaktör Sipariş No.su	Kablo Kesiti [mm ²]	Sigorta* değeri [A]
Reaktör oranı %5,67							
6,25	424	440	1 x 4RB5075-3EE50	4EP3801-1TE00	3RT1026-1AP04	6	25
12,5	424	440	1 x 4RB5150-3EE50	4EP4001-0TE00	3RT1617-1AP03	6	35
25	424	440	1 x 4RB5281-3EE50	4EP4401-4TE00	3RT1627-1AP01	16	63
50	424	440	2 x 4RB5281-3EE50	4EU3032-5TE08-0AA0	3RT1647-1AP01	35	125
100	424	440	4 x 4RB5281-3EE50	4EU3632-3TE08-0AA0	3RT1064-6AP36	70	250

Reaktör oranı %7

6,25	430	440	1 x 4RB5075-3EE50	4EP3701-2TE00	3RT1026-1AP04	6	25
12,5	430	440	1 x 4RB5150-3EE50	4EP4001-1TE00	3RT1617-1AP03	6	35
25	430	440	1 x 4RB5281-3EE50	4EP4401-3TE00	3RT1627-1AP01	16	63
50	430	440	2 x 4RB5281-3EE50	4EU2732-5TE08-0AA0	3RT1647-1AP01	35	125
100	430	440	4 x 4RB5281-3EE50	4EU3632-4TE08-0AA0	3RT1064-6AP36	70	250

Reaktör oranı %5,67

6,25	424	480	4RB5100-3FC50	4EP3801-1TE00	3RT1026-1AP04	6	25
12,5	424	480	1 x 4RB5200-3FC50	4EP4001-0TE00	3RT1617-1AP03	6	35
25	424	480	2 x 4RB5200-3FC50	4EP4401-4TE00	3RT1627-1AP01	16	63
50	424	480	2 x 4RB5200-3EJ50 + 1 x 4RB5300-3FC50	4EU3032-5TE08-0AA0	3RT1647-1AP01	35	125
100	424	480	4 x 4RB5200-3EJ50 + 2 x 4RB5300-3FC50	4EU3632-3TE08-0AA0	3RT1064-6AP36	70	250

Reaktör oranı %7

6,25	430	480	4RB5100-3FC50	4EP3701-2TE00	3RT1026-1AP04	6	25
12,5	430	480	1 x 4RB5200-3FC50	4EP4001-1TE00	3RT1617-1AP03	6	35
25	430	480	2 x 4RB5200-3FC50	4EP4401-3TE00	3RT1627-1AP01	16	63
50	430	480	2 x 4RB5200-3EJ50 + 1 x 4RB5300-3FC50	4EU2732-5TE08-0AA0	3RT1647-1AP01	35	125
100	430	480	4 x 4RB5200-3EJ50 + 2 x 4RB5300-3FC50	4EU3632-4TE08-0AA0	3RT1064-6AP36	70	250

Reaktör oranı %14

6,25	465	480	4RB5100-3FC50	4EP3900-7TE00	3RT1026-1AP04	6	25
12,5	465	480	1 x 4RB5200-3FC50	4EP4300-6TE00	3RT1617-1AP03	6	35
25	465	480	2 x 4RB5200-3FC50	4EU2732-0TE08-4CA0	3RT1627-1AP01	16	63
50	465	480	2 x 4RB5200-3EJ50 + 1 x 4RB5300-3FC50	4EU3032-0TE08-0AA0	3RT1647-1AP01	35	125
100	465	480	4 x 4RB5200-3EJ50 + 2 x 4RB5300-3FC50	4EU3931-1TE80-0A	3RT1064-6AP36	70	250

400V, 50Hz şebeke için harmonik reaktörlü kompanzasyon bileşenleri seçim cetveli

Kompanzasyon Gücü [kVAr]	Kondansatör üzerine düşen gerilim [V]	Seçilen kondansatör gerilimi [min]	Kondansatör Sipariş No.su	Reaktör Sipariş No.su	Kontaktör Sipariş No.su	Kablo Kesiti [mm ²]	Sigorta* değeri [A]
Reaktör oranı %5,67							
6.25	424	525	1 x 4RB5100-3FC50	4EP3801-1TE00	3RT1026-1AP04	6	25
12.5	424	525	1 x 4RB5200-3FC50	4EP4001-0TE00	3RT1617-1AP03	6	35
25	424	525	2 x 4RB5200-3FC50	4EP4401-4TE00	3RT1627-1AP01	16	63
50	424	525	4 x 4RB5200-3FC50	4EU3032-5TE08-0AAA	3RT1647-1AP01	35	125
100	424	525	8 x 4RB5200-3FC50	4EU3632-3TE08-0AAA	3RT1064-6AP36	70	250
Reaktör oranı %7							
6.25	430	525	1 x 4RB5100-3FC50	4EP3701-2TE00	3RT1026-1AP04	6	25
12.5	430	525	1 x 4RB5200-3FC50	4EP4001-1TE00	3RT1617-1AP03	6	35
25	430	525	2 x 4RB5200-3FC50	4EP4401-3TE00	3RT1627-1AP01	16	63
50	430	525	4 x 4RB5200-3FC50	4EU2732-5TE08-0AAA	3RT1647-1AP01	35	125
100	430	525	8 x 4RB5200-3FC50	4EU3632-4TE08-0AAA	3RT1064-6AP36	70	250
Reaktör oranı %14							
6.25	465	525	1 x 4RB5100-3FC50	4EP3900-7TE00	3RT1026-1AP04	6	25
12.5	465	525	1 x 4RB5200-3FC50	4EP4300-6TE00	3RT1617-1AP03	6	35
25	465	525	2 x 4RB5200-3FC50	4EU2732-0TE08-4CA0	3RT1627-1AP01	16	63
50	465	525	4 x 4RB5200-3FC50	4EU3032-0TE08-0AAA	3RT1647-1AP01	35	125
100	465	525	8 x 4RB5200-3FC50	4EU3931-1TE80-0A	3RT1064-6AP36	70	250

* NH bıcaklı sigorta akım değeri

- Harmonik reaktörlü kompanzasyon sistemlerinde uygun filtreleme yapabilmek için yukarıdaki reaktör-kondansatör seçim cetveline uyulması gerekmektedir.

14684



KALİTE YÖNETİM SİSTEMİ BELGESİ

QUALITY MANAGEMENT SYSTEM CERTIFICATE



TÜRK STANDARDLARI ENSTİTÜSÜ
bu belge ile

SIEMENS SAN. VE TIC. A.Ş.
MERKEZ: KARTAL YERLEŞKESİ YAKACIK CADDESİ NO:111
34870 KARTAL-İSTANBUL
ŞUBE: GERZE YERLEŞKESİ GERZE ORGANİZE SANAYİ BÖLGESİ
1000.CAD. NO:1004 41480 GERZE-
KOCAELİ / TÜRKİYE

Kuruluşunun TS EN ISO 9001:2008 şartlarına uygun bir KALİTE
YÖNETİM SİSTEMİNE sahip olduğunu onaylar.



TURKISH STANDARDS INSTITUTION
hereby certifies that the organization

SIEMENS SAN. VE TIC. A.S.
MERKEZ: KARTAL YERLEŞKESİ YAKACIK CADDESİ NO:111
34870 KARTAL-İSTANBUL
ŞUBE: GERZE YERLEŞKESİ GERZE ORGANİZE SANAYİ BÖLGESİ
1000.CAD. NO:1004 41480 GERZE-
KOCAELİ/TURKIYE

has a QUALITY MANAGEMENT SYSTEM which fulfills
the requirements of the TS EN ISO 9001:2008

Belge kapsamı Ek'te verilmiştir

TÜRK STANDARDLARI ENSTİTÜSÜ

TURKISH STANDARDS INSTITUTION

Sistem Belgelendirme Müdürü
System Certification Director

Mustafa ÖLÇER

Personel ve Sistem Belgelendirme Merkezi Başkanı
Head of Personnel and System Certification Center

Kılıç KIRBAŞ

Türk Standartları Enstitüsü Türk Akreditasyon Kurumu TÜRKAK tarafından akredite edilmiştir.
Turkish Standards Institution, has been accredited by the Turkish Accreditation Agency TÜRKAK.

Scope of the certificate is given in annex

Belge No /Certificate No	KY-001-03/KG-91/09-R
Belge Tarihi / Date of Certificate	01.06.2012
Geçerlilik Tarihi / Valid Until	01.06.2015
Revizyon Tarihi / Date of Revision	01.06.2012

Bu belge belgelendirme şartlarına uygunluk sağlandığı
sürece geçerlidir. This certificate is valid provided that
compliance with the certification requirement is maintained.

SENTRON 3NP1 TİPİ NH-BIÇAKLI SİGORTALI YÜK KESİCİLERİ

3NP1 tipi NH-Bıçaklı
Sigortalı yük kesicileri

En önemli ürün özelliklerine genel bir bakış

- Baştan sona tüm boylar için blok klemens bağlantısı mevcuttur
- Yuvarlak iletken ve izoleli bara bağlantısı mümkün
- Baştan sona sigorta denetimi mümkün
- Eklenebilir busbar tutucular
- Busbar kalınlığının 5/10 mm olarak değiştirilmesi durumunda parça çıkartılmasına veya kırılmasına gerek yoktur.
- Dahili akım yollarına müdahale etmeden kablo çıkışı alt veya üst olarak ayarlanabilir.
- Değişik sistem şartlarına ve taban kaideli ve kaidesiz olan busbar sistemlerine mükemmel uyum için örtü plakaları
- Arkadan bağlantı yapılmasında da dokunmaya karşı koruma
- Sigortaların kilitleme pimi sayesinde dokunmaksızın çıkartılma imkanı
- Tüm cihazların mühürlenmesi ve kilitlemesi mümkündür.

Tüm bileşen ve aksesuar parçalarına genel bakış

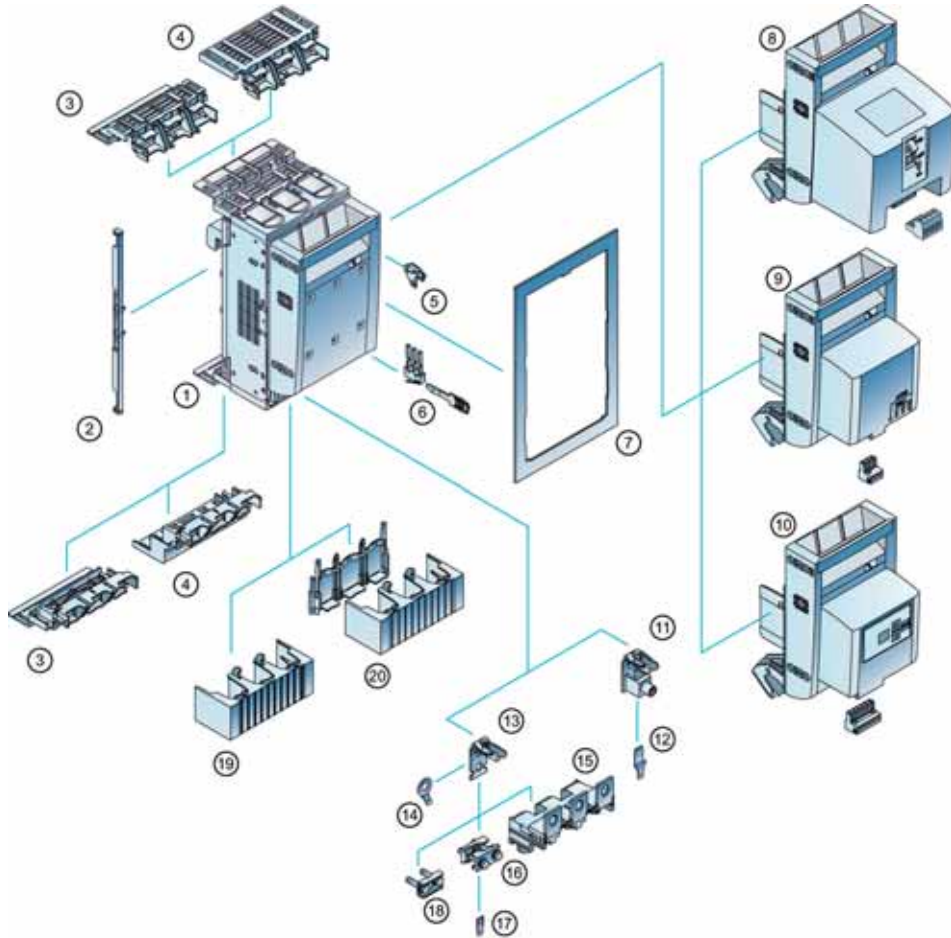

1. SENTRON 3NP1 sigortalı yük kesici
2. Örtü plakası kenar parçası
3. Siemens busbar sistemleri için dokunmaya karşı koruma
4. Rittal busbar sistemleri için dokunmaya karşı koruma
5. Kilitleme tertibatı
6. Yardımcı kontak ve tahrik parçası
7. Örtü plakası
8. Elektromekanik sigorta denetimli kol (MFM)
9. Elektronik sigorta denetimli kol (EFM 10)
10. Elektronik sigorta denetimli kol (EFM20/25)

11. Blok klemens
12. Blok klemens için yardımcı iletken bağlantısı
13. Yassı bağlantı
14. Yassı bara için yardımcı iletken bağlantısı
15. Derinleştirilmiş bağlantı elemanı
16. Prizma klemens
17. Prizma klemensi için yardımcı iletken bağlantısı
18. Çerçeve klemens
19. Kablo bağlantısı kapağı
20. Arkadan dokunmaya karşı korumalı kablo bağlantı kapağı



SENTRON WL 3 KUTUPLU AÇIK TİP OTOMATİK ŞALTERLER 6300 A'e KADAR

Nominal işletme kısa devre açma kapasitesi $I_{cs}=I_{cu}$
 Nominal işletme gerilimi AC 690 V (Seçime bağlı 1000 V)
 Sabit ve çekmeceli tipte 3 ve 4 kutuplu olarak
 Nominal işletme akımı 630 - 6300 A
 3 Boy ile 5 tip kısa devre kesme kapasitesinde
 (50,55,65,80,100 ve 150 kA)
 440 V AC'de 1600 A'e kadar 400 mm yapı genişliğinde
 55°C'ye kadar nominal akım ile yüklenebilme imkanı
 Modüler yapı
 Reset Butonu
 Kodlamalı kumanda fişi
 Ana kontak aşınma göstergesi
 Kapamaya hazır göstergesi ve kontağı (opsiyonel)
 Trip ihbar kontağı (opsiyonel)

Seçime bağlı trip üniteleri:

ETU15B: LI Koruma

L: $I_R = 0,5 \dots 1,0 \times I_n$

I : $I_i = 2 \dots 8 \times I_n$

ETU25B: LSI Koruma

L: $I_R = 0,4 \dots 1,0 \times I_n$

S: $I_d = 1,25 \dots 12 \times I_n$; $t_d = 0 \dots 400 \text{msn}$

I : $I_i = \geq 20 I_n$

Nominal işletme akım modülü sayesinde nominal akımı düşürme imkanı; açma nedenini sorma imkanı; elektronik açtırıcıyı üzerinden test imkanı; faz kaybı duyarlılığı.

ETU27B: LSING Koruma (Nötr koruması için akım trafosu ayrıca sipariş edilmelidir)

ETU25B ile aynı, ayrıca nötr akım koruması açıp kapatılabilir ve toprak kaçacağına karşı, akımların vektörel toplamı elde edilerek koruma

ETU45B: LSING(G) Koruma (Nötr koruması için akım trafosu ayrıca sipariş edilmelidir)

ETU25B ile aynı, ayrıca açma sınıfını ayarlama imkanı; motor çıkışları için termik hafıza; nötr koruma ayarlanabilir ve açıp kapatılabilir; modüler kaçak akım koruma modülü (opsiyonel); haberleşme bağlantısı için ölçme fonksiyonu plus ve harici CubicleBUS modülleri ilave etme imkanı (opsiyonel); LCD ekran (opsiyonel)

Aşırı akım açtırıcı tiplerine genel bakış

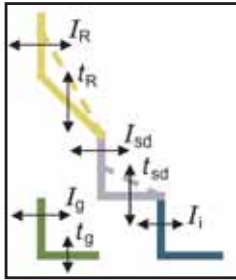

Tip ETU15B ETU25B ETU27B ETU45B ETU76B

Tip		ETU15B	ETU25B	ETU27B	ETU45B	ETU76B
Aşırı akım koruması	(L)	✓	✓	✓	✓	✓
Kısa süre gecikmeli kısa devre koruması	(S)	--	✓	✓	✓	✓
Ani gecikmesiz kısa devre açtırıcısı	(I)	✓	✓	✓	✓	✓
Nötr iletkeni koruması	(N)	--	--	✓	✓	✓
Toprak kaçacağı koruması	(G)	--	--	✓	□	□
ZSS		--	--	--	□	□
LCD (göstergeli) 4 satırlı		--	--	--	□	--
LCD grafik ekranı		--	--	--	--	✓
Profibus DP üzerinden haberleşme		--	--	--	□	□
Ölçme fonksiyonları		--	--	--	□	□
Parametre dizisi switch ile değiştirilebilir		--	--	--	--	✓
Parametreler serbestçe programlanabilir		--	--	--	--	✓

✓ Standart

-- Mevcut değil

□ Opsiyonel



SENTRON WL AÇIK TİP OTOMATİK ŞALTERLER 6300 A'e KADAR

Gerekli olan kumanda devresi fişi ve prizi sayısının belirlenmesi

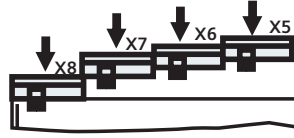

Kumanda devresi fişi ve prizi sayısını etkileyen faktörler:

- Tahrik türü
- Elektronik aşırı akım açtırıcısının gerilim trafolu olup olmayışı
- Yardımcı açtırıcı türü ve sayısı
- Haberleşme bağlantısı COM15

	Kumanda soketi sayısı	Soket
a İlk kumanda devresi prizi X6 her zaman gereklidir.	1	X6
b Tahrik türü		
b1 Ön kurma yaylı mekanik elle tahrik mekanik kapama	0	
b2 Ön kurma yaylı mekanik elle tahrik mekanik ve elektriki kapama	0	X6
b3 Yay kurmalı motor tahrikli mekanik ve elektriki kapama	+1	X5
c Aşırı akım açtırıcısı tipi		
c1 ETU15B, ETU25B, ETU27B aşırı akım açtırıcısı	0	
c2 ETU45B, ETU55B, ETU76B (dahili CubicleBUS)	+1	X8
N-iletkeninde aşırı akım koruması ve toprak kaçacağı koruması için haric akım trafosu bağlantısı		
c3 N-iletkenine bağlı akım trafosu (c2 seçilmediyse 3 kutuplu şalterlerde gereklidir)	+1	X8
c4 Transformatörün yıldız noktasına bağlı akım trafosu (c2 veya c3 seçilmediyse gereklidir)	+1	X8
d Yardımcı açtırıcı		
d1 1. yardımcı açtırıcılı/sız (F1 açtırma bobini)	0	X6
d2 2. yardımcı açtırıcılı (F2 açtırma bobini, F3 düş. gerilim bob., F4 gecikmeli düş. ger. bob.)	+1	X5
e Yardımcı kontak bloğu		
e1 1. yardımcı kontak bloğu 2NO + 2NC	0	X6
e2 1. ve 2. yard. kont.bloğu 4NO+4NC (b3 veya d2 seçilmediyse gereklidir)	+1	X5
f Haberleşme modülü		
f1 COM15 haberleşme modülü olmaksızın	0	
f2 COM15 haberleşme modülü ile	+1	X7
X7 kumanda devresi soketi tamamiyle işgal edilmekte olduğundan aşağıdaki opsiyonlar bu sebeple mümkün değildir:		
• Trip ihbar kontağı S24		
• Yay kuruldu bilgisi S21		
• Elektriki ON butonu S10		
• 1. ve 2. yardımcı açtırıcı üzerindeki ihbar kontağı S22 + S23		
g Opsiyonel ihbar fonksiyonları / aksesuar		
g1 Trip ihbar kontağı S24 (sadece f2 seçilmediyse mümkündür)	+1	X7
g2 Yay kuruldu kontağı S21 (sadece f2 seçilmediyse mümkündür, g1 seçilmediyse gereklidir)	+1	X7
g3 Elektr. ON but. S10 sadece f2 seçilmediyse mümkündür, g1 veya g2 seçilmediyse gereklidir	+1	X7
g4 1. yardımcı açtırıcı üzerindeki ihbar kontağı S22 (sadece f2 seçilmediyse mümkündür, g1, g2 veya g3 seçilmediyse gereklidir)	+1	X7
g5 2. yardımcı açtırıcı üzerindeki ihbar kontağı S23 (sadece f2 seçilmediyse mümkündür, g1, g2, g3 veya g4 seçilmediyse gereklidir)	+1	X7
g6 Kapamaya hazır kontak S20	0	X6
g7 Motoru devreden çıkarma şalteri S12 (sadece motor tahriği seçildiğinde mümkündür)	0	X5
g8 Uzaktan resetleme bobini F7 (c2 seçilmediyse gereklidir)	+1	X8
h Kumanda devresi soketi toplam sayısı	(maks. 4)	

Not : 3WL Şalter bağlantı şeması için Sayfa 152'e bakınız.

Sentron WL Kumanda Devresi Bağlantı Şeması

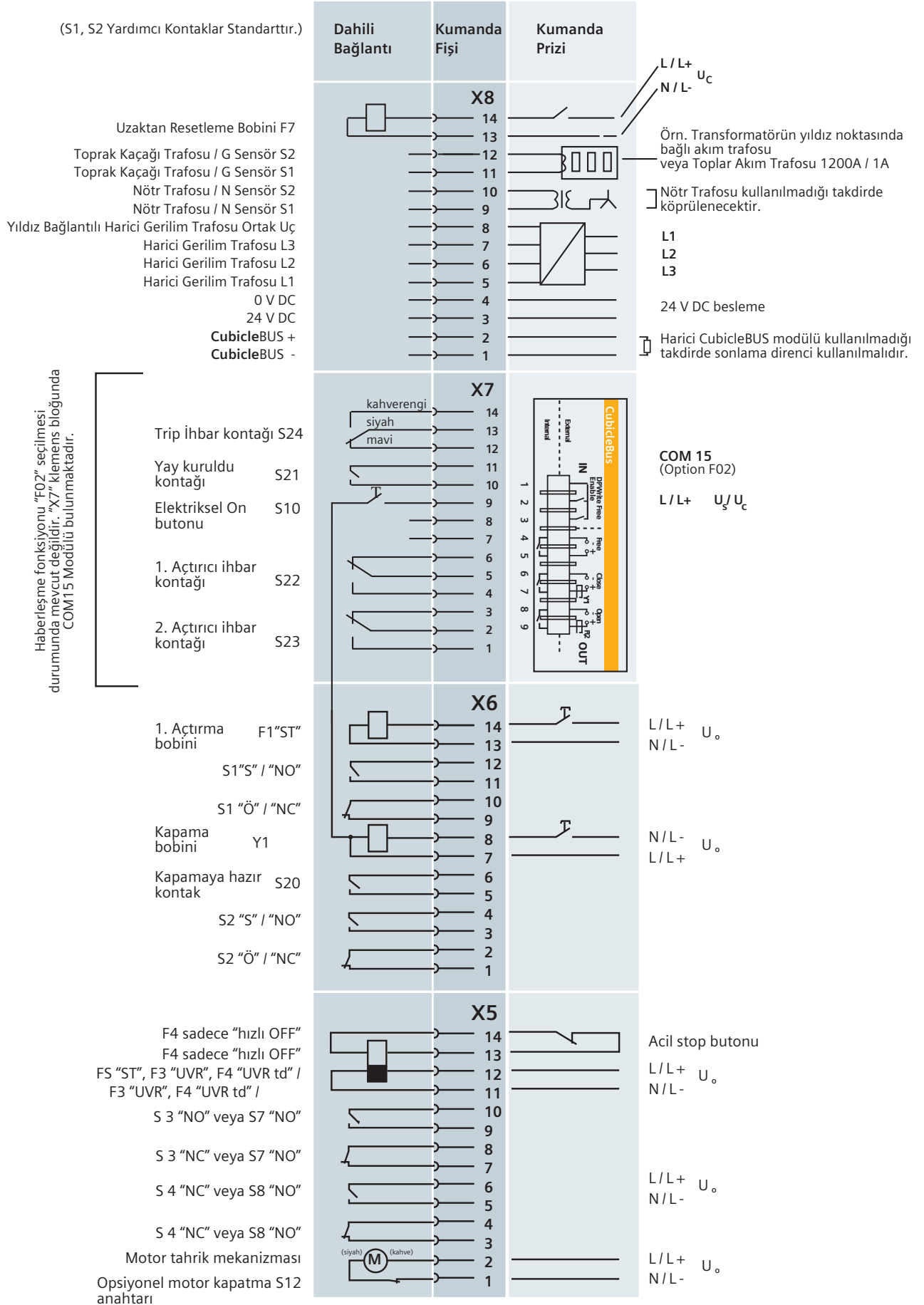

SENTRON VL Kompakt Güç Şalterleri için izole edilmiş aksesuar bölmelerine aksesuar ilave edebilme seçenekleri



Açtırma bobini veya düşük gerilim bobini
HS: 1 NO veya 1 NC Yardımcı kontak
AS: 1 NO veya 1 NC Alarm kontak

Not :

VL 160X'den VL 400 güç şalterlerine kadar Şalter başına maksimum 6 kontak elemanı (HS)

VL 630'dan VL 1600 güç şalterlerine kadar Şalter başına maksimum 8 kontak elemanı (HS)

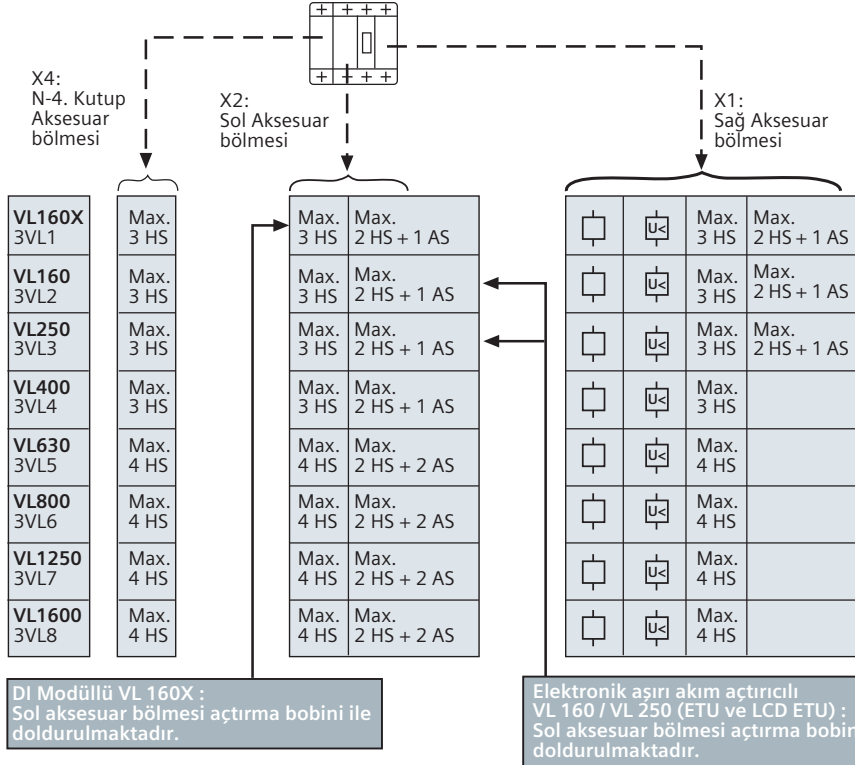

3WT8 Güç Şalteri Kumanda Devresi Bağlantı Şeması

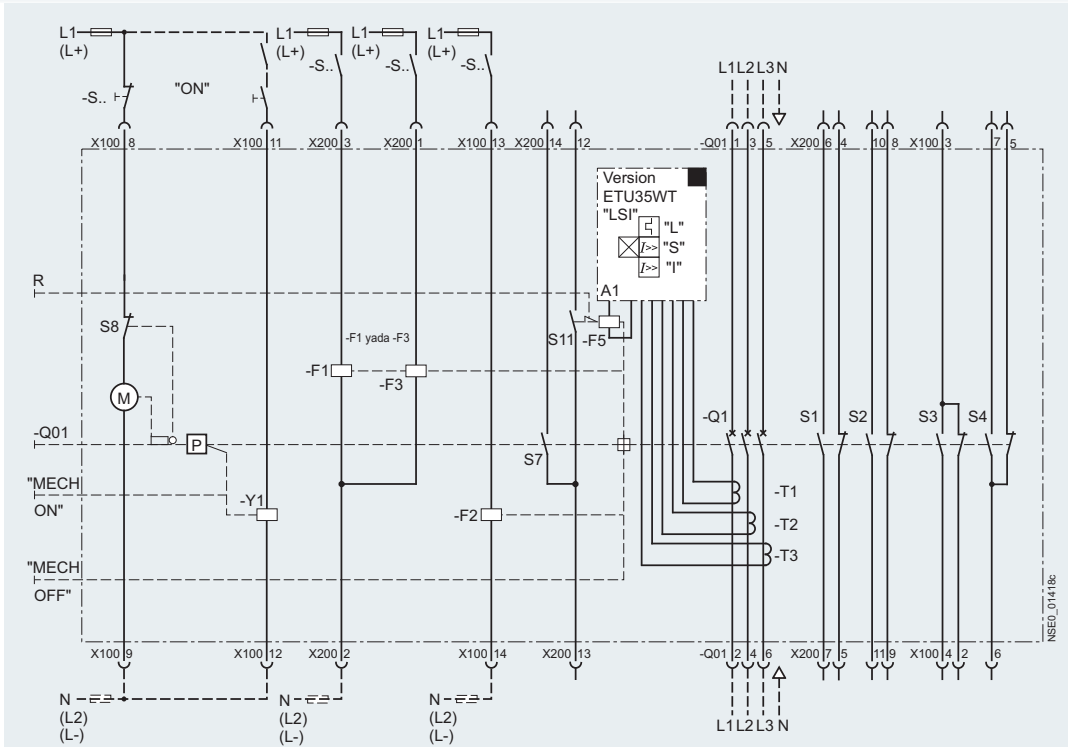

Kumanda Devresi Bağlantı Şeması Açıklaması:

A1	Elektronik aşırı akım trip ünitesi	F3	Düşük gerilim bobini
S1 / S2	1. Yardımcı kontak bloğu	F5	Trip bobini
S3 / S4	2. Yardımcı kontak bloğu	M1	Yay kurma motoru
S7	Kapamaya hazır kontak	P	Yay kurma tertibatı
S8	Yay kuruldu kontağı	R	Aşırı akım tetiklemesinin göstergesi ve sıfırlama iticisi
S11	Trip ihbar kontağı	Q01	Yay kurmayı sağlayan elle tahrik mekanizması
ON	Mekanik ON butonu	Q1	Ana kontaklar
OFF	Mekanik OFF butonu	T1 / T2 / T3	Akım transformatörü
F1	1. Şönt açtırma bobini	X100 / X200	Bağlantı klemensleri
F2	2. Şönt açtırma bobini	Y1	Kapama bobini

Seçime Bağlı Aksesuarlara Sahip SENTRON VL Güç Şalterleri

Siemens'in yeni kompakt tip güç şalterleri ile hayatınızı kolaylaştıran avantajları yakalayın;

- 16A'dan 1600 A'ya kadar komple bir seri,
- 50°C'ye kadar yüklenilebilir,
- İzole edilmiş yuvalara basitçe aksesuar montajı (click in),
- Tüm uygulamalar için aşırı akım ve kısa devreye karşı tam koruma
- Toprak kaçağı için DI modülü (400 A'ya kadar) opsiyonel
- Çok alternatifli kablaj imkanı,

Sayamadığımız daha bir çok özellik için bizi arayınız.

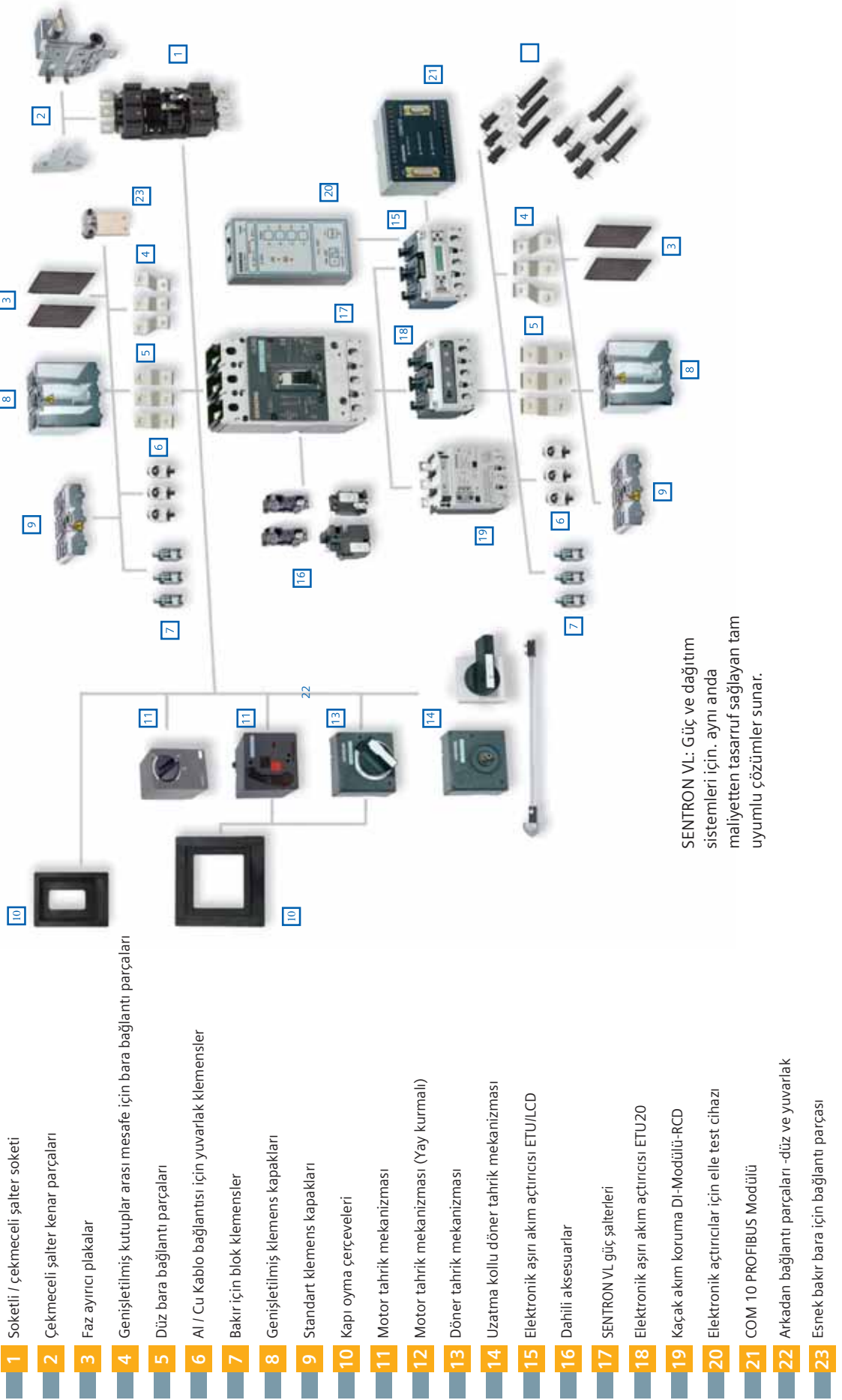

SETRON VL: Güç ve dağıtım sistemleri için. aynı anda maliyetten tasarruf sağlayan tam uyumlu çözümler sunar.

SİPARİŞ NUMARALARI İNDEKSİ

Sipariş No.	Sayfa	Sipariş No.	Sayfa	Sipariş No.	Sayfa
3		4		7	
3AE	127, 128	4AJ	88	7KM	90, 91
3AH	126, 128, 129	4AV	119	7KT	17, 91
3AY	126	4AX	119	7LF	17
3KA	84-85	4EP	88	7PV	120
3KC	80	4EU	88		
3KL	84	4RB	87-88	8	
3KX	84-85	4RX	88	8GB	18
3LF	94, 95			8GK	18, 122-123
3LD	92, 93			8US	42
3NA3	19, 86			8WD	116-117
3NA6	19	5			
3NE	20	52..	89	B	
3NH	19	5SB	21	B44	89
3NP	84	5SC	21		
3NW	10	5SD	14, 15	L	
3NX	18	5SE	9	LZS	123
3RA	35,39,41,43	5SF	21	LZX	123
3RB	37,38	5SG	9		
3RE	39	5SH	21		
3RF	50,51	5SL6	4, 5		
3RH	23, 30, 34	5SM	12-13		
3RK	46-48	5SP	1-3, 6-7		
3RN	122	5SQ	1-3		
3RP	120	5ST1	8		
3RS	106, 118, 122	5ST2	8		
3RT	22,27,28,33,35,88	5ST3	8		
3RU	38	5SU	13		
3RX9	47	5SV	62		
3RV	23,24,40,41	5SW	12		
3RW	49,50	5SY4	6, 7		
3SB1	97-99,104	5SY5	8		
3SB2	104	5TE	11, 17		
3SB3	96, 100-104, 109, 111	5TG	11		
3SE2	111	5TT39	16		
3SE5	107, 108, 111, 113-115	5TT4	11		
3SE6	110	5TT5	16		
3SE7	112	5WG	130-131		
3SK1	106				
3SX1	97,101,103				
3TF2	29				
3TF4	26, 28				
3TF5	26				
3TF6	26				
3TG	29				
3TH2, 3TH4	30				
3TK	26, 105				
3TK28	105				
3TL	129				
3TX	31,32,118				
3TY	31, 32				
3UA5	36, 37				
3UA6	37				
3UA7	29				
3UF	44-45				
3UG	62, 121				
3UL	62				
3UW	37	6			
3VL	52-61	6GK	45		
3VT	62-71	6SL	130		
3WL	72-78				
3WX	79				
3WT	82-83				
3ZS	42,85				

NOTLAR

Lined area for notes, consisting of multiple horizontal lines for writing.

SIEMENS



3AH4 Vakum Kesici

40,5 kV 'a kadar sık açma-kapama gerektiren yerlerde kullanıma uygun vakum kesici

40,5 kV'a kadar olan 3AH4 tip Vakum Kesici, yüksek sayıda açma-kapamaya göre tasarlanmıştır. Örneğin, ark ocaklarının çalışması günde 100'den fazla açma-kapama gerektirir. IEC Standardına göre E2/M2/C2 sınıfı olup, 120,000 açma-kapama ömrüne sahiptir. Her 10,000 açma-kapama ardından çalışma mekanizmalarının greslenmesi (yağlanması) ve her 30,000

açma-kapama ardından da vakum tüplerinin değiştirilmesiyle minimum bakım gerektiren 3AH4 Vakum Kesiciler yoğun mekanik zorluklar altında çalışma ömrü boyunca güvenilir performansını korur. Bu ürünün bakım hizmetleri 3AH4 Vakum Kesici Bakım Merkezi'mizde verilmektedir.

siemens.com.tr/3AH4

SIEMENS

Yeni

Esnek, basit ve ekonomik: SIRIUS 3SK1 Emniyet Röleleri

Safety Integrated



Emniyet sistemlerinin daha kolay ve hızlı devreye alınmasını amaçlayan SIRIUS 3SK1 Emniyet Röleleri, Basic ve Advance olarak iki ana modelden oluşmaktadır.

Basic modeli, temel emniyet fonksiyonlarınızı gerçekleştirir, inovatif bağlantı yapısı ve kompakt boyutlarıyla bir emniyet rölesinden çok daha fazlasını sunar. Advance ana modüle giriş ve çıkışlar, raya monte

edilebilir konektörler ile, hızlı ve kolay bir şekilde artırılabilir.

SIRIUS 3SK1 programlama yapmak istemeyen kullanıcılar için ekonomik, modüler ve esnek çözümler sunmaktadır. Ürün, Acil Durdurma, Işık Perdesi, Çift-El Kontrol, Kapı Emniyeti ya da Alan Tarayıcısı gibi bir çok emniyet uygulamasında kullanılabilir.

siemens.com/safety-relays

SIEMENS



SIRIUS yeni nesil ürünlerle herşey çok hızlı ve çok pratik

Endüstri için çözümler

Answers for Industry.